



















# Wangen und Abdeckböden, Landhaus-Elemente, Kranzprofile, Lichtleisten

## Legende

	Neu
	Hinweis am Artikel beachten!
	Bitte Elektrogerät bei der Bestellung angeben!
	Artikel ist bis auf eine Korpushöhe von 200 mm kürzbar.
	Artikel ist bis auf eine Korpushöhe von 265 mm kürzbar.
	Artikel ist bis auf eine Korpushöhe von 345 mm kürzbar.
	Korpushöhe 142 mm
	Korpushöhe 180 mm
	Korpushöhe 292 mm
	Korpushöhe 362 mm
	Korpushöhe 397 mm
	Korpushöhe 435 mm
	Korpushöhe 544 mm
	Korpushöhe 580 mm
	Korpushöhe 455 mm
	Nische 380 mm
	Nische 420 mm
	Nische 450 mm
	Nische 590 mm
	Nische 600 mm
	Nische 880 mm
	Nische 1025 mm
	Nische 1030 mm
	Nische 1225 mm
	Nische 1446 mm
	Nische 1580 mm
	Nische 1585 mm
	Nische 1646 mm
	Nische 1775 mm
	Nische 1776 mm
	Nische 1778 mm
	Nische 1780 mm





Kurzbezeichnung für Wangen und Abdeckböden  
 Details für Planungen mit Wangen  
 Wangen und Abdeckböden 16 mm  
 Wangen und Abdeckböden 25 mm  
 Wangen und Abdeckböden 40 mm  
 Stollen folienummantelt

Landhaus-Elemente

Kranzprofile und Lichtblenden-Profilübersicht  
 Kranzprofil 28 und Lichtblende 28  
 Kranzprofil 37 und Lichtblende 37  
 Überbauböden und Baldachine

## Seite

7.1
7.2-7.3
7.5-7.6
7.7-7.8
7.9-7.10
7.11
7.13-7.14
7.15
7.16-7.17
7.18
7.19-7.20

	Nische 1785 mm
	Höhenkürzung um Schubkastenhöhe
	Mehrpreis für Metallleiste am Unterboden mit Glaseinlegeboden
	LED-Leuchtmittel
	Artikel, die mit diesem Symbol markiert wurden, können in Verbindung mit einem Dimmer-Basisset die Farbtemperatur der angeschlossenen LED-Leuchtmittel stufenlos von Warmweiß nach Kaltweiß bzw. umgekehrt regulieren.



# Kurzbezeichnung für Wangen und Abdeckböden

Wangen und Abdeckböden		Funktion	Stärke	Höhe cm	
<b>W</b>	Wangen	<b>U</b>	16	29	<b>D</b> diagonal
<b>AB</b>	Abdeckboden	<b>S</b>	25	36	
		<b>H</b>	40	58	
		<b>A</b>		72	
		<b>M</b>		94	
		<b>SB</b>		114	
				128	
				133	
				143	
				150	
				162	
				190	
				205	
				219	
				226	



**WU1672**  
Wange

Unterschrank

<b>W</b>	<b>U</b>	<b>16</b>	<b>72</b>
----------	----------	-----------	-----------

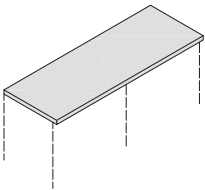

**AB2558**  
Abdeckboden

<b>U</b>	<b>25</b>	<b>58</b>
----------	-----------	-----------



**WM4036**  
Wangenmaterial variabel

<b>W</b>	<b>M</b>	<b>40</b>	<b>36</b>
----------	----------	-----------	-----------

# Details für Planungen mit Wangen

## Wagentiefe bei wandstehenden Lösungen

- A** Korpustiefe: 335 mm
- B** empfohlene Wangentiefe: 355 mm
- C** Arbeitsplattentiefe: 380 mm
- D E** Front + Türpuffer: 20 mm (18 + 2 mm)
- F** Frontrücksprung: 25 mm
- G** Wangenrücksprung: 25 mm
- H** Rückwand
- I** Wand

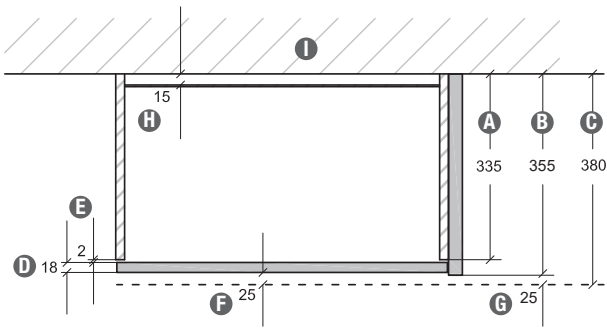

## Wagentiefe bei wandstehenden Lösungen

- A** Korpustiefe: 555 mm
- B** empfohlene Wangentiefe: 575 mm
- C** Arbeitsplattentiefe: 600 mm
- D E** Front + Türpuffer: 20 mm (18 + 2 mm)
- F** Frontrücksprung: 25 mm
- G** Wangenrücksprung: 25 mm
- H** Rückwand
- I** Wand

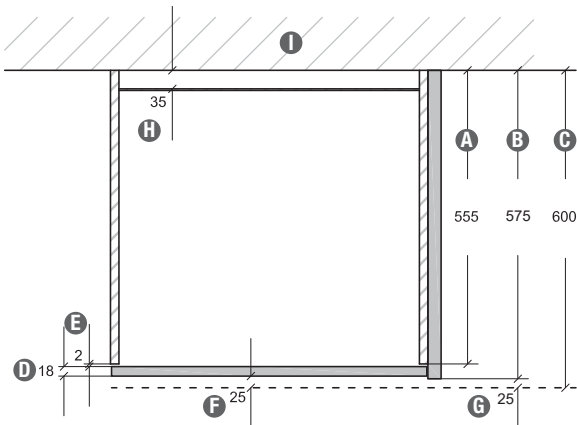

# Details für Planungen mit Wangen

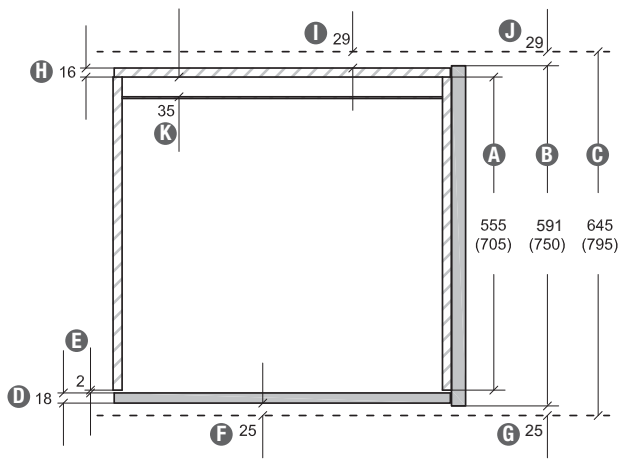

Wangentiefe bei freistehenden Lösungen

- A** Korpus-tiefe: 555 mm
- B** empfohlene Wangentiefe: 591 mm
- C** Arbeitsplattentiefe: 645 mm
- D** **E** Front + Türpuffer: 20 mm (18 + 2 mm)
- F** Frontrücksprung: vorne 25 mm
- G** Wangenrücksprung: vorne 25 mm
- H** Rückwandverkleidung (Korpus): 16 mm
- I** Rückwandverkleidungsrücksprung: 29 mm
- J** Wangenrücksprung: hinten 29 mm
- K** Rückwand

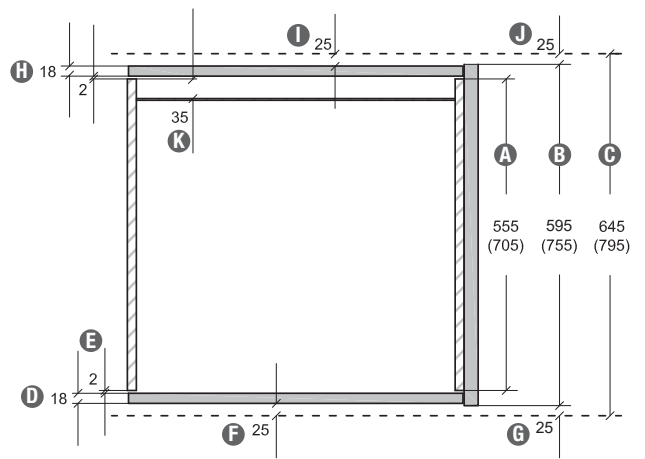

Wangentiefe bei freistehenden Lösungen

- A** Korpus-tiefe: 555 mm
- B** empfohlene Wangentiefe: 595 mm
- C** Arbeitsplattentiefe: 645 mm
- D** **E** Front + Türpuffer: 20 mm (18 + 2 mm)
- F** Frontrücksprung: vorne 25 mm
- G** Wangenrücksprung: vorne 25 mm
- H** Rückwandverkleidung (Front) + Türpuffer: 20 mm (18 + 2 mm)
- I** Rückwandverkleidungsrücksprung: 25 mm
- J** Wangenrücksprung: hinten 25 mm
- K** Rückwand

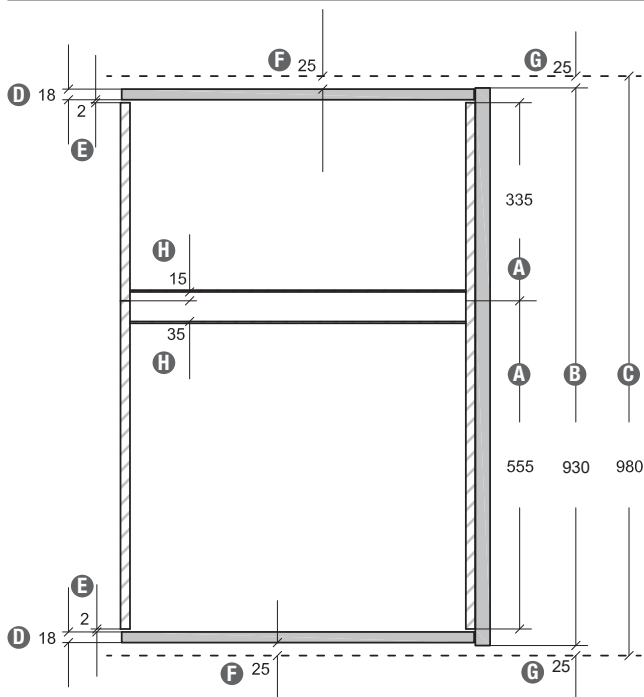

Wangentiefe bei freistehenden Lösungen

- A** Korpus-tiefe: 555 + 335 mm
- B** empfohlene Wangentiefe: 930 mm
- C** Arbeitsplattentiefe: 980 mm
- D** **E** Front + Türpuffer: 20 mm (18 + 2 mm)
- F** Frontrücksprung: vorne und hinten 25 mm
- G** Wangenrücksprung: vorne und hinten 25 mm
- H** Rückwand

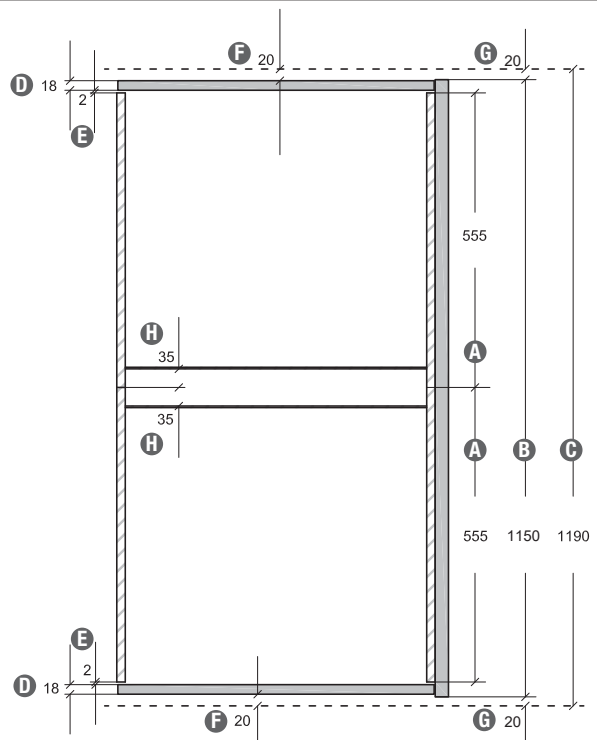

Wangentiefe bei freistehenden Lösungen



- A** Korpus-tiefe: 555 + 555 mm
- B** empfohlene Wangentiefe: 1150 mm
- C** Arbeitsplattentiefe: 1190 mm
- D** **E** Front + Türpuffer: 20 mm (18 + 2 mm)
- F** Frontrücksprung: vorne und hinten 20 mm
- G** Wangenrücksprung: vorne und hinten 20 mm
- H** Rückwand



# Wangen und Abdeckböden

## Materialstärke 16 mm, 4-seitig PP-Kante

### AUSFÜHRUNGEN / IDENT - NR.

Skizze	Beschreibung	Breite cm	Kurz- bezeichnung	An- schlag	AUSFÜHRUNGEN / IDENT - NR.								N	
					A1	A2	A3	A4	A5	A6	A7	A8		
	<b>Wangen</b> Höhe: Korpushöhe Tiefe 200-380 mm für Hängeschrank Korpushöhe 292 mm für Hängeschrank Korpushöhe 362 mm für Hängeschrank Korpushöhe 580 mm für Hängeschrank Korpushöhe 724 mm für Hängeschrank Korpushöhe 940 mm für Aufsatzschrank Korpushöhe 1139 mm für Aufsatzschrank Korpushöhe 1283 mm für Aufsatzschrank Korpushöhe 1429 mm für Aufsatzschrank Korpushöhe 1499 mm													
			<b>WH1629</b>	50	72	-	-	-	-	-	-	-	158	
			<b>WH1636</b>	52	72	-	-	-	-	-	-	-	194	
			<b>WH1658</b>	78	92	-	-	-	-	-	-	-	234	
			<b>WH1672</b>	84	98	-	-	-	-	-	-	-	270	
			<b>WH1694</b>	96	114	-	-	-	-	-	-	-	352	
			<b>WA16114</b>	104	136	-	-	-	-	-	-	-	366	
			<b>WA16128</b>	108	138	-	-	-	-	-	-	-	410	
			<b>WA16143</b>	112	146	-	-	-	-	-	-	-	460	
			<b>WA16150</b>	112	146	-	-	-	-	-	-	-	484	
	Höhe: Korpushöhe Tiefe 200-600 mm für Unterschrank Korpushöhe 724 mm für Seitenschrank Korpushöhe 1330 mm für Seitenschrank Korpushöhe 1620 mm für Seitenschrank Korpushöhe 1902 mm für Seitenschrank Korpushöhe 2046 mm für Seitenschrank Korpushöhe 2192 mm für Seitenschrank Korpushöhe 2262 mm													
			<b>WUZ1672</b>	108	130	-	-	-	-	-	-	-	378	
			<b>WSZ16133</b>	152	190	-	-	-	-	-	-	-	610	
			<b>WSZ16162</b>	176	220	-	-	-	-	-	-	-	742	
			<b>WSZ16190</b>	206	244	-	-	-	-	-	-	-	864	
			<b>WSZ16205</b>	226	264	-	-	-	-	-	-	-	936	
			<b>WSZ16219</b>	236	284	-	-	-	-	-	-	-	986	
			<b>WSZ16226</b>	236	284	-	-	-	-	-	-	-	1030	
	<b>Wangen mit Wangenschuh</b> Höhe: Sockelhöhe + Korpushöhe Tiefe 200-600 mm für Unterschrank Korpushöhe 724 mm für Seitenschrank Korpushöhe 1330 mm für Seitenschrank Korpushöhe 1620 mm für Seitenschrank Korpushöhe 1902 mm für Seitenschrank Korpushöhe 2046 mm für Seitenschrank Korpushöhe 2192 mm für Seitenschrank Korpushöhe 2262 mm													
			<b>WU1672</b>	118	146	-	-	-	-	-	-	-	416	
			<b>WS16133</b>	170	216	-	-	-	-	-	-	-	672	
			<b>WS16162</b>	188	238	-	-	-	-	-	-	-	822	
			<b>WS16190</b>	226	264	-	-	-	-	-	-	-	960	
			<b>WS16205</b>	236	284	-	-	-	-	-	-	-	1040	
			<b>WS16219</b>	248	300	-	-	-	-	-	-	-	1106	
			<b>WS16226</b>	248	300	-	-	-	-	-	-	-	1146	
	<b>Wangenmaterial variabel mit Wangenschuh</b> max. Länge 2590 mm Berechnet wird pro angefangene 100 mm  <i>Bitte grundsätzlich gewünschte Höhe und Tiefe angeben!</i> <i>Höhenmaß abzgl. Wangenschuh (6 mm)</i>  bis Tiefe 380 mm bis Tiefe 600 mm bis Tiefe 1190 mm	!												
			<b>WM1636</b>	17,00	19,00	-	-	-	-	-	-	-	50,00	
			<b>WM1658</b>	19,60	25,00	-	-	-	-	-	-	-	59,20	
			<b>WM16120</b>	27,60	35,60	-	-	-	-	-	-	-	98,60	

#### Ausführung 1 (A1) Kunststoff matt (K) und seidenmatt (KS)

FG 511 Almost blue seidenmatt  
FG 506 Arizona Pine  
FG 522 Atlantic Stone Steel  
FG 132 Black burned  
FG 514 Blütenweiß seidenmatt  
FG 596 Concrete anthracite  
FG 588 Concrete grey  
FG 589 Concrete white  
FG 520 Coral  
FG 107 Eiche Sand  
FG 591 Grain Cognac  
FG 119 Grain hell  
FG 518 Historic Oak  
FG 123 Island Ahorn  
FG 521 Kito Stahl  
FG 519 Kronos Wood  
FG 590 Kupferbronze  
FG 106 Magnolie  
FG 513 Marshmallow seidenmatt  
FG 507 Metalstone Grau

#### FG 142 Moonlight grey seidenmatt

FG 131 Natural Oak  
FG 510 Oceanblue seidenmatt  
FG 736 Polarweiß seidenmatt  
FG 126 Quarzgrau  
FG 505 Real Oak  
FG 734 Salbei seidenmatt  
FG 143 Sandbeige seidenmatt  
FG 515 Schwarz  
FG 146 Silk seidenmatt  
FG 104 Skandic Oak  
FG 141 Sonoma Eiche  
FG 512 Stormgrey seidenmatt  
FG 116 Weiß  
FG 604 Weiß Perlstruktur  
FG 776 Weiß seidenmatt  
FG 124 Wild Oak

#### Ausführung 2 (A2) Kunststoff glänzend (KG)

FG 726 Magnolie glänzend  
FG 728 Moonlight grey glänzend  
FG 735 Polarweiß glänzend  
FG 738 Quarzgrau glänzend  
FG 727 Sandbeige glänzend  
FG 739 Schwarz glänzend  
FG 729 Silk glänzend  
FG 177 Weiß glänzend

#### Ausführung 8 (A8) Arbeitsplattendekore (AP) siehe Farbmatrix (Seiten 2.8-2.9)







# Wangen und Abdeckböden

## Materialstärke 25 mm, 4-seitig PP-Kante

### AUSFÜHRUNGEN / IDENT - NR.

Skizze	Beschreibung	Breite cm	Kurz- bezeichnung	An- schlag	AUSFÜHRUNGEN / IDENT - NR.								N	
					A1	A2	A3	A4	A5	A6	A7	A8		
	<b>Wangen</b> Höhe: Korpushöhe Tiefe 200-380 mm für Hängeschrank Korpushöhe 292 mm für Hängeschrank Korpushöhe 362 mm für Hängeschrank Korpushöhe 580 mm für Hängeschrank Korpushöhe 724 mm für Hängeschrank Korpushöhe 940 mm für Aufsatzschrank Korpushöhe 1139 mm für Aufsatzschrank Korpushöhe 1283 mm für Aufsatzschrank Korpushöhe 1429 mm für Aufsatzschrank Korpushöhe 1499 mm		<b>WH2529</b> <b>WH2536</b> <b>WH2558</b> <b>WH2572</b> <b>WH2594</b> <b>WA25114</b> <b>WA25128</b> <b>WA25143</b> <b>WA25150</b>		56 58 86 92 106 114 118 128 128	78 78 102 108 130 152 154 160 160	- - - - - - - - -	162 162 200 228 252 314 318 324 324	- - - - - - - - -	- - - - - - - - -	176 218 258 302 394 408 458 510 536			
	Höhe: Korpushöhe Tiefe 200-600 mm für Unterschrank Korpushöhe 724 mm für Seitenschrank Korpushöhe 1330 mm für Seitenschrank Korpushöhe 1620 mm für Seitenschrank Korpushöhe 1902 mm für Seitenschrank Korpushöhe 2046 mm für Seitenschrank Korpushöhe 2192 mm für Seitenschrank Korpushöhe 2262 mm		<b>WU22572</b> <b>WSZ25133</b> <b>WSZ25162</b> <b>WSZ25190</b> <b>WSZ25205</b> <b>WSZ25219</b> <b>WSZ25226</b>		118 170 194 228 250 260 260	148 214 246 268 294 316 316	- - - - - - -	294 530 574 674 718 752 752	- - - - - - -	- - - - - - -	418 674 826 964 1040 1096 1146			
		<b>Wangen mit Wangenschuh</b> Höhe: Sockelhöhe + Korpushöhe Tiefe 200-600 mm für Unterschrank Korpushöhe 724 mm für Seitenschrank Korpushöhe 1330 mm für Seitenschrank Korpushöhe 1620 mm für Seitenschrank Korpushöhe 1902 mm für Seitenschrank Korpushöhe 2046 mm für Seitenschrank Korpushöhe 2192 mm für Seitenschrank Korpushöhe 2262 mm		<b>WU2572</b> <b>WS25133</b> <b>WS25162</b> <b>WS25190</b> <b>WS25205</b> <b>WS25219</b> <b>WS25226</b>		134 188 212 250 260 274 274	160 242 262 294 316 334 334	- - - - - - -	318 556 598 700 738 774 774	- - - - - - -	- - - - - - -	462 748 910 1068 1154 1228 1272		
		<b>Wangenmaterial variabel mit Wangenschuh</b> max. Länge 2590 mm Berechnet wird pro angefangene 100 mm  <i>Bitte grundsätzlich gewünschte Höhe und Tiefe angeben! Höhenmaß abzgl. Wangenschuh (6 mm)</i>  bis Tiefe 380 mm bis Tiefe 600 mm bis Tiefe 1190 mm	!		<b>WM2536</b> <b>WM2558</b> <b>WM25120</b>		21,20 27,40 40,40	25,40 33,80 49,20	- - -	34,00 46,60 83,60	- - -	- - -	55,60 65,80 109,60	
		<b>Ausführung 1 (A1)</b> <b>Kunststoff matt (K) und seidenmatt (KS)</b> FG 132 Black burned FG 596 Concrete anthracite FG 588 Concrete grey FG 589 Concrete white FG 107 Eiche Sand FG 119 Grain hell FG 123 Island Ahorn FG 106 Magnolie FG 142 Moonlight grey seidenmatt FG 131 Natural Oak FG 736 Polarweiß seidenmatt FG 126 Quarzgrau FG 734 Salbei seidenmatt FG 143 Sandbeige seidenmatt FG 515 Schwarz FG 146 Silk seidenmatt FG 104 Skandic Oak FG 141 Sonoma Eiche FG 116 Weiß FG 776 Weiß seidenmatt	FG 124 Wild Oak		<b>Ausführung 2 (A2)</b> <b>Kunststoff glänzend (KG)</b> FG 726 Magnolie glänzend FG 728 Moonlight grey glänzend FG 735 Polarweiß glänzend FG 727 Sandbeige glänzend FG 729 Silk glänzend FG 177 Weiß glänzend  <b>Ausführung 4 (A4)</b> <b>Hochglanz lackiert (HL)</b> FG 326 Magnolie Hochglanz lackiert FG 434 Moonlight grey Hochglanz lackiert FG 442 Silk Hochglanz lackiert FG 379 Weiß Hochglanz lackiert			<b>Ausführung 8 (A8)</b> <b>Arbeitsplattendekore (AP)</b> siehe Farbmatrix (Seiten 2.8-2.9)						



# Wangen und Abdeckböden

## Materialstärke 40 mm, 4-seitig PP-Kante

Ausklinkungen an 40 mm Wangen/Abdeckböden sind nicht möglich!

### AUSFÜHRUNGEN / IDENT - NR.

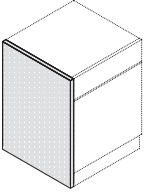
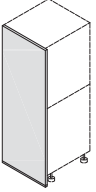
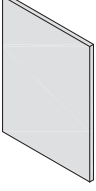
Skizze	Beschreibung	Breite cm	Kurz- bezeichnung	An- schlag	AUSFÜHRUNGEN / IDENT - NR.									
					A1	A2	A3	A4	A5	A6	A7	A8	N	
	<p><b>Wangen für Unterschränke mit Wangenschuh</b>                      Höhe: Sockelhöhe + Korpushöhe                      Tiefe 200-600 mm</p> <p><i>Wird eine Arbeitsplatte bündig verplant, darf diese keinen Radius haben.                      Bei der Verwendung z.B. als Thekenlösung oder Tisch wird ein Verbindungsbeschlag benötigt.</i></p>	!	<b>WU4072</b>		310	386	-	-	-	-	-	-	408	
	<p><b>Wangen für Seitenschränke mit Wangenschuh</b>                      Höhe: Sockelhöhe + Korpushöhe                      Tiefe 200-600 mm</p> <p>Korpushöhe 1330 mm                      Korpushöhe 1620 mm                      Korpushöhe 1902 mm                      Korpushöhe 2046 mm                      Korpushöhe 2192 mm                      Korpushöhe 2262 mm</p>		<b>WS40133</b> <b>WS40162</b> <b>WS40190</b> <b>WS40205</b> <b>WS40219</b> <b>WS40226</b>		352 384 424 440 456 460	446 478 534 556 568 574	- - - - - -	- - - - - -	- - - - - -	- - - - - -	- - - - - -	678 814 974 1008 1102 1152		
	<p><b>Wangenmaterial variabel mit Wangenschuh</b>                      beidseitig beschichtet                      z.B. zur Verwendung als Wange bei Thekenlösung oder Standkühlgeräten                      max. Länge 2590 mm                      Berechnet wird pro angefangene 100 mm</p> <p><i>Bitte grundsätzlich gewünschte Höhe und Tiefe angeben!                      Höhenmaß abzgl. Wangenschuh (6 mm)                      Bei der Verwendung z.B. als Thekenlösung oder Tisch wird ein Verbindungsbeschlag benötigt.</i></p> <p>bis Tiefe 380 mm                      bis Tiefe 600 mm                      bis Tiefe 1190 mm</p>	!	<b>WM4036</b> <b>WM4058</b> <b>WM40120</b>		37,80 42,60 52,80	47,40 53,80 65,60	- - -	- - -	- - -	- - -	- - -	57,40 67,80 99,00		

**Ausführung 8 (A8)**  
**Arbeitsplattendekore (AP)**

- FG 935 Alveo
- FG 948 Aris
- FG 893 Arizona Pine
- FG 947 Atlantic Stone Steel
- FG 972 Beton
- FG 941 Black burned
- FG 865 Ceramica
- FG 898 Concrete anthracite
- FG 889 Concrete grey
- FG 890 Concrete white
- FG 869 Eiche Sand
- FG 870 Eiche Terra
- FG 944 Elegance Brown
- FG 891 Grain Cognac
- FG 882 Grain hell
- FG 937 Historic Oak
- FG 928 Irony
- FG 894 Island Ahorn
- FG 940 Kronos Wood
- FG 892 Kupferbronze



- FG 896 Marmor
- FG 868 Marmor Schwarz
- FG 933 Metalstone Grau
- FG 945 Montana Oak
- FG 924 Moonlight grey matt
- FG 942 Natural Oak
- FG 936 Oldstone
- FG 925 Quarzgrau matt
- FG 876 Real Oak
- FG 883 Rock Kiesel
- FG 884 Rock Quarz
- FG 856 Schiefer anthrazit
- FG 926 Schwarz matt
- FG 877 Shale Black
- FG 873 Shale Blue/Grey
- FG 864 Skandic Oak
- FG 974 Sonoma Eiche
- FG 930 Stonehenge
- FG 927 Terrazzo Color
- FG 895 Textiloptik
- FG 955 Used Grau
- FG 923 Weiß matt

FG 967 Wild Oak



# Stollen folienummantelt

## AUSFÜHRUNGEN / IDENT - NR.

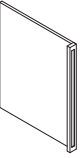
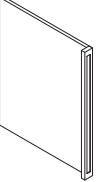
Skizze	Beschreibung	Breite cm	Kurz- bezeichnung	An- schlag	AUSFÜHRUNGEN / IDENT - NR.							
					A1	A2	A3	A4	A5	A6	A7	A8
	<b>Stollen senkrecht</b> folienummantelt, 50 mm breit <b>in Türmaßhöhe</b> für Hängeschrank 580 mm für Hängeschrank 724 mm für Hängeschrank 940 mm für Unterschrank	5 5 5 5	<b>STSK58H</b> <b>STSK72H</b> <b>STSK94H</b> <b>STSK72U</b>	94 98 104 98								
	<b>Stollen senkrecht</b> folienummantelt, 50 mm breit <b>in Türmaßhöhe</b>  <i>* Pilaster fertigungsbedingt unten geschnitten</i>  für Aufsatzschrank 1139 mm* für Aufsatzschrank 1283 mm* für Aufsatzschrank 1429 mm* für Aufsatzschrank 1499 mm* für Seitenschrank 1430 mm* für Seitenschrank 1720 mm* für Seitenschrank 2002 mm* für Seitenschrank 2146 mm* für Seitenschrank 2292 mm* für Seitenschrank 2362 mm	5 5 5 5 5 5 5 5 5 5 5	<b>STSK114H</b> <b>STSK128H</b> <b>STSK143H</b> <b>STSK150H</b> <b>STSK133S</b> <b>STSK162S</b> <b>STSK190S</b> <b>STSK205S</b> <b>STSK219S</b> <b>STSK226S</b>	166 166 168 168 168 170 170 172 176 176								
	<b>Stollen senkrecht</b> Außenseite Kunststoff <b>in den Korpusfarbtönen</b> folienummantelt, 50 mm breit <b>in Türmaßhöhe</b>  <i>Wird eine Arbeitsplatte bündig verplant, darf diese keinen Radius haben.</i>  für Hängeschrank 580 mm für Hängeschrank 724 mm für Hängeschrank 940 mm für Unterschrank	5 5 5 5	<b>STSKW58H</b> <b>STSKW72H</b> <b>STSKW94H</b> <b>STSKW72U</b>	178 180 200 L/R 184								
	<b>Stollen senkrecht</b> Außenseite Kunststoff <b>in den Korpusfarbtönen</b> folienummantelt, 50 mm breit <b>in Türmaßhöhe</b>  <i>Wird eine Arbeitsplatte bündig verplant, darf diese keinen Radius haben.</i> <i>* Pilaster fertigungsbedingt unten geschnitten</i>  für Aufsatzschrank 1139 mm* für Aufsatzschrank 1283 mm* für Aufsatzschrank 1499 mm* für Aufsatzschrank 1499 mm* für Seitenschrank 1430 mm* für Seitenschrank 1720 mm* für Seitenschrank 2002 mm* für Seitenschrank 2146 mm* für Seitenschrank 2292 mm* für Seitenschrank 2362 mm	5 5 5 5 5 5 5 5 5 5 5 5	<b>STSKW114H</b> <b>STSKW128H</b> <b>STSKW143H</b> <b>STSKW150H</b> <b>STSKW133S</b> <b>STSKW162S</b> <b>STSKW190S</b> <b>STSKW205S</b> <b>STSKW219S</b> <b>STSKW226S</b>	L/R 276 L/R 276 L/R 284 L/R 284 L/R 290 L/R 300 L/R 310 L/R 318 L/R 324 L/R 324								

**Ausführung 1 (A1)**  
**Kunststoff matt (K)**  
 FG 106 Magnolie  
 FG 116 Weiß



# Landhaus-Elemente

## AUSFÜHRUNGEN / IDENT - NR.

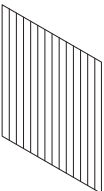
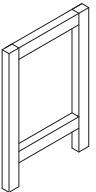
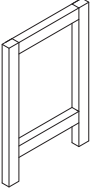
Skizze	Beschreibung	Breite cm	Kurz- bezeichnung	An- schlag	AUSFÜHRUNGEN / IDENT - NR.										
					A1	A2	A3	A4	A5	A6	A7	A8	N		
	<p><b>Pfosten für Unterschrank</b>  Höhe: Korpushöhe + Sockelhöhe  Tiefe 72 mm  Höhe 724 mm + Sockelhöhe</p> <p><i>Wird eine Arbeitsplatte bündig verplant, darf diese keinen Radius haben.</i></p>	5	<b>PF72</b>		-	-	-	330							
	<p><b>Rückwandverkleidung 16 mm</b>  mit Rillen, Rillenabstand: 75 mm  max. Höhe: 1300 mm  max. Breite: 2750 mm  <b>Preis pro m²</b>  Mindestberechnung 0,5 m²</p> <p><b>Befestigung für Rückwandverkleidung</b>  bestehend aus 6 Paar Rückwandclips, 24 Schrauben und einer Montageanleitung</p>		<b>RVR</b>		-	-	-	732							
			<b>ZBRV</b>												16,80
	<p><b>Stützgestell</b>  2 Pfosten 2 Querriegel  Höhe: Korpushöhe + Sockelhöhe</p> <p><i>Wird eine Arbeitsplatte bündig verplant, darf diese keinen Radius haben.</i></p> <p>Tiefe 579 mm  Höhe 724 mm + Sockelhöhe  Tiefe 938 mm  Höhe 724 mm + Sockelhöhe  Tiefe 1158 mm  Höhe 724 mm + Sockelhöhe</p>	5	<b>PF7258SG</b>		-	-	-	614							
		5	<b>PF7294SG</b>		-	-	-	674							
		5	<b>PF72116SG</b>		-	-	-	730							
	<p><b>Stützgestell</b>  2 Pfosten 2 Querriegel  Höhe: Korpushöhe + Sockelhöhe +  APL-Stärke (40 mm) zur Verwendung bei  Tischlösungen</p> <p><i>Wird eine Arbeitsplatte bündig verplant, darf diese keinen Radius haben.</i></p> <p>Tiefe 579 mm  Höhe 724 mm + Sockelhöhe + 40 mm  Tiefe 938 mm  Höhe 724 mm + Sockelhöhe + 40 mm  Tiefe 1158 mm  Höhe 724 mm + Sockelhöhe + 40 mm</p>	5	<b>PF7258TG</b>		-	-	-	642							
		5	<b>PF7294TG</b>		-	-	-	706							
		5	<b>PF72116TG</b>		-	-	-	770							

Landhaus-Elemente

### Ausführung 4 (A4)

#### Seidenmatt lackiert (SL)

FG 377 Magnolie seidenmatt lackiert  
FG 431 Moonlight grey seidenmatt lackiert  
FG 495 Quarzgrau seidenmatt lackiert  
FG 499 Schwarz seidenmatt lackiert  
FG 457 Salbei seidenmatt lackiert  
FG 432 Sandbeige seidenmatt lackiert  
FG 439 Silk seidenmatt lackiert  
FG 376 Weiß seidenmatt lackiert

# Landhaus-Elemente

## AUSFÜHRUNGEN / IDENT - NR.

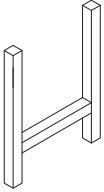
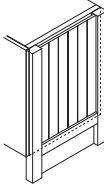
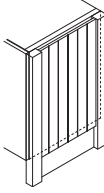
Skizze	Beschreibung	Breite cm	Kurz- bezeichnung	An- schlag	AUSFÜHRUNGEN / IDENT - NR.														
					A1	A2	A3	A4	A5	A6	A7	A8	N						
	<p><b>Stützgestell</b> 2 Pfosten 1 Querriegel Höhe: Korpushöhe + Sockelhöhe</p> <p><i>Wird eine Arbeitsplatte bündig verplant, darf diese keinen Radius haben.</i></p> <p>Tiefe 579 mm Höhe 724 mm + Sockelhöhe Tiefe 938 mm Höhe 724 mm + Sockelhöhe Tiefe 1158 mm Höhe 724 mm + Sockelhöhe</p>	!																	
	<p><b>Landhaus-Formwange mit Querriegel</b> Höhe: Korpushöhe + Sockelhöhe für Unterschrank für Unterschrank-Insellösung Querriegel in Korpushöhe Paneel mit Rillen</p> <p><i>Der nicht sichtbare Bereich (Innenseite) ist weiß. Wird eine Arbeitsplatte bündig verplant, darf diese keinen Radius haben.</i></p> <p>Tiefe 579 mm Höhe 724 mm + Sockelhöhe Tiefe 938 mm Höhe 724 mm + Sockelhöhe Tiefe 1158 mm Höhe 724 mm + Sockelhöhe</p>	!																	
	<p><b>Landhaus-Formwange ohne Querriegel</b> Höhe: Korpushöhe + Sockelhöhe für Unterschrank für Unterschrank-Insellösung Paneel mit Rillen</p> <p><i>Der nicht sichtbare Bereich (Innenseite) ist weiß. Wird eine Arbeitsplatte bündig verplant, darf diese keinen Radius haben.</i></p> <p>Tiefe 579 mm Höhe 724 mm + Sockelhöhe Tiefe 938 mm Höhe 724 mm + Sockelhöhe Tiefe 1158 mm Höhe 724 mm + Sockelhöhe</p>	!																	
<p><b>Ausführung 4 (A4)</b> <b>Seidenmatt lackiert (SL)</b> FG 377 Magnolie seidenmatt lackiert FG 431 Moonlight grey seidenmatt lackiert FG 495 Quarzgrau seidenmatt lackiert FG 499 Schwarz seidenmatt lackiert FG 457 Salbei seidenmatt lackiert FG 432 Sandbeige seidenmatt lackiert FG 439 Silk seidenmatt lackiert FG 376 Weiß seidenmatt lackiert</p>																			



# Kranzprofile und Lichtblenden

## Modern (28)

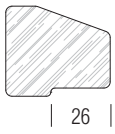

44

| 26 |

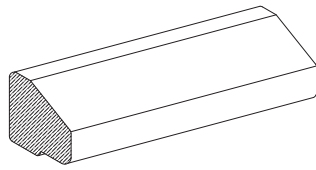

### Kranzprofil

unverleimt  
verleimt

KP 28  
KPV 28

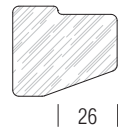

44

| 26 |

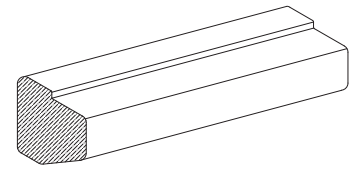

### Lichtleiste

unverleimt  
verleimt

LB 28  
LBV 28

## Cottage (37)

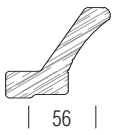

77

| 56 |

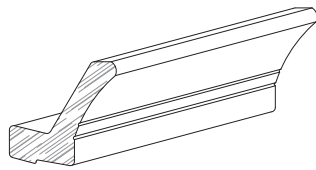

### Kranzprofil

unverleimt  
verleimt

-  
KPV 37

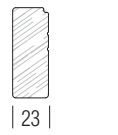

55

### Lichtleiste

unverleimt  
verleimt

-  
LBV 37

Kranzprofile, Lichtleisten

# Kranzprofil 28 und Lichtblende 28 unverleimt

## AUSFÜHRUNGEN / IDENT - NR.

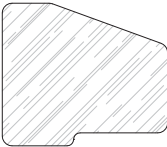
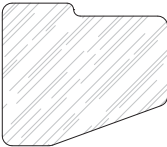
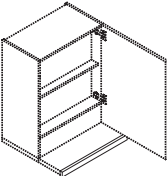
Skizze	Beschreibung	Breite cm	Kurz- bezeichnung	An- schlag	AUSFÜHRUNGEN / IDENT - NR.									
					A1	A2	A3	A4	A5	A6	A7	A8	N	
	<p><b>Kranzprofil modern, unverleimt</b> furniert oder Folie ummantelt max. Länge ohne Bearbeitung 3600 mm max. Länge mit Bearbeitung 3450 mm Berechnet wird pro angefangene 100 mm</p> <p><i>Bitte grundsätzlich Skizze einreichen.</i></p>	!	<b>KP28</b>	9,20	-	-	9,20							
	<p><b>Lichtblende modern, unverleimt</b> furniert oder Folie ummantelt max. Länge ohne Bearbeitung 3600 mm max. Länge mit Bearbeitung 3450 mm Berechnet wird pro angefangene 100 mm</p> <p><i>Bitte grundsätzlich Skizze einreichen.</i></p>	!	<b>LB28</b>	9,20	-	-	9,20							
	<p><b>Mehrpriß belegte Endkanten</b> bei Kranzprofilen und Lichtleisten Für Planungen, bei denen die Schnittkanten sichtbar sind Beim Lichtleistenabschnitt für Flachlüfter sind die 4 belegten Kanten im Preis enthalten.</p>		<b>MKB</b>	20										
	<p><b>Lichtblendenabschnitt für Flachlüfter</b> Breite 600 mm Breite 900 mm</p> <p><b>wie vor, jedoch</b> für Kombination mit diagonalen Flaschen- regalen Breite 600 mm Breite 900 mm</p>		<p>60 <b>LAFL28</b> 90 <b>LAFL2890</b></p> <p>60 <b>LAFLD28</b> 90 <b>LAFLD2890</b></p>	<p>82 104</p> <p>86 112</p>	-	-	-	82						
<p><b>Ausführung 1 (A1)</b> <b>Kunststoff matt (K) und seidenmatt (KS)</b> FG 107 Eiche Sand FG 123 Island Ahorn FG 106 Magnolie FG 143 Sandbeige seidenmatt FG 104 Skandic Oak FG 116 Weiß FG 124 Wild Oak</p>		<p><b>Ausführung 4 (A4)</b> <b>Seidenmatt lackiert (SL)</b> FG 431 Moonlight grey seidenmatt lackiert FG 495 Quarzgrau seidenmatt lackiert FG 457 Salbei seidenmatt lackiert FG 499 Schwarz seidenmatt lackiert FG 439 Silk seidenmatt lackiert</p>												

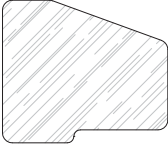
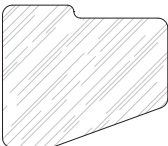

# Kranzprofil 28 und Lichtblende 28 verleimt

## AUSFÜHRUNGEN / IDENT - NR.

Skizze	Beschreibung	Breite cm	Kurz- bezeichnung	An- schlag	AUSFÜHRUNGEN / IDENT - NR.									
					A1	A2	A3	A4	A5	A6	A7	A8	N	
	<p><b>Kranzprofil modern, verleimt</b> furniert oder Folie ummantelt max. Länge ohne Bearbeitung 3600 mm max. Länge mit Bearbeitung 3450 mm Berechnet wird pro angefangene 100 mm</p> <p><i>Bitte grundsätzlich Skizze einreichen.</i></p>	!	<b>KPV28</b>	11,20	-	-	11,20							
	<p><b>Lichtblende modern, verleimt</b> furniert oder Folie ummantelt max. Länge ohne Bearbeitung 3600 mm max. Länge mit Bearbeitung 3450 mm Berechnet wird pro angefangene 100 mm</p> <p><i>Bitte grundsätzlich Skizze einreichen.</i></p>	!	<b>LBV28</b>	11,20	-	-	11,20							
	<p><b>Mehrpreis belegte Endkanten</b> bei Kranzprofilen und Lichtleisten Für Planungen, bei denen die Schnittkanten sichtbar sind Beim Lichtleistenabschnitt für Flachlüfter sind die 4 belegten Kanten im Preis enthalten.</p>		<b>MKB</b>	20										
<p><b>Ausführung 1 (A1)</b> <b>Kunststoff matt (K) und seidenmatt (KS)</b> FG 107 Eiche Sand FG 123 Island Ahorn FG 106 Magnolie FG 143 Sandbeige seidenmatt FG 104 Skandic Oak FG 116 Weiß FG 124 Wild Oak</p>			<p><b>Ausführung 4 (A4)</b> <b>Seidenmatt lackiert (SL)</b> FG 431 Moonlight grey seidenmatt lackiert FG 495 Quarzgrau seidenmatt lackiert FG 457 Salbei seidenmatt lackiert FG 499 Schwarz seidenmatt lackiert FG 439 Silk seidenmatt lackiert</p>											

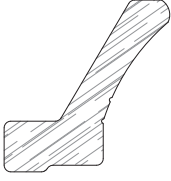

# Kranzprofil 37 und Lichtblende 37 verleimt

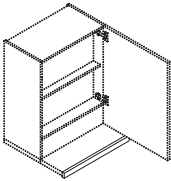
## AUSFÜHRUNGEN/IDENT-NR.

Skizze	Beschreibung	Breite cm	Kurz- bezeichnung	An- schlag	AUSFÜHRUNGEN/IDENT-NR.										
					A1	A2	A3	A4	A5	A6	A7	A8	N		
	<p><b>Kranzprofil Cottage, verleimt</b> max. Länge ohne Bearbeitung 3600 mm max. Länge mit Bearbeitung 3450 mm Berechnet wird pro angefangene 100 mm</p> <p><i>Bitte grundsätzlich Skizze einreichen.</i></p>	!	<b>KPV37</b>		17,60	-	-	17,60							
	<p><b>Lichtblende Cottage, verleimt</b> max. Länge ohne Bearbeitung 3600 mm max. Länge mit Bearbeitung 3450 mm Berechnet wird pro angefangene 100 mm</p> <p><i>Bitte grundsätzlich Skizze einreichen.</i></p>	!	<b>LBV37</b>		15,00	-	-	15,00							
	<p><b>Lichtblendenabschnitt für Flachlüfter</b> Breite 600 mm Breite 900 mm</p> <p><b>wie vor, jedoch</b> für Kombination mit diagonalen Flaschenregalen Breite 600 mm Breite 900 mm</p>		<p><b>LAFVL37</b> <b>LAFVL3790</b></p> <p><b>LAFLVD37</b> <b>LAFLVD3790</b></p>	<p>60 90</p> <p>60 90</p>	<p>130 162</p> <p>146 174</p>	-	-	-	130	162	146	174			
<p><b>Ausführung 1 (A1)</b> <b>Kunststoff matt (K)</b> FG 106 Magnolie FG 116 Weiß</p>		<p><b>Ausführung 4 (A4)</b> <b>Seidenmatt lackiert (SL)</b> FG 431 Moonlight grey seidenmatt lackiert FG 495 Quarzgrau seidenmatt lackiert FG 457 Salbei seidenmatt lackiert FG 432 Sandbeige seidenmatt lackiert FG 499 Schwarz seidenmatt lackiert FG 439 Silk seidenmatt lackiert FG 376 Weiß seidenmatt lackiert</p>													

# Überbauböden und Baldachine

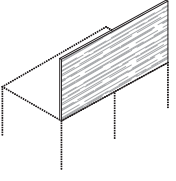
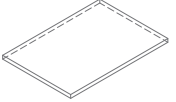
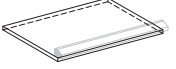
## AUSFÜHRUNGEN / IDENT - NR.

Skizze	Beschreibung	Breite cm	Kurz- bezeichnung	An- schlag	AUSFÜHRUNGEN / IDENT - NR.										
					A1	A2	A3	A4	A5	A6	A7	A8	N		
	<p><b>Deckenblende</b> Strukturverlauf generell waagrecht, Rück- seite weiß 4-seitig bekantet Höhe 500 mm max. Länge 2590 mm Berechnet wird pro angefangene 100 mm</p> <p><i>Höhenzuschnitt bitte generell bauseits vornehmen!</i></p>	!	<b>DBK50</b>		8,80	11,00									
	<p><b>Zwischenboden ohne Kranzvorbereitung</b> Dieser Boden ist nur für den Zwischenbau geeignet. Das Kranzprofil wird nicht genutzt. Tiefe 335 mm max. Länge 2400 mm Berechnet wird pro angefangene 100 mm</p>		<b>KZBH</b>		13,00	16,40									
	<p><b>Überbauboden</b> vorbereitet für Kranzprofil Gesims und Boden werden separat geliefert. zum Überbauen von Türen und Fenstern max. Länge 2580 mm Berechnet wird pro angefangene 100 mm</p> <p><i>Bitte grundsätzlich Skizze einreichen. Kranzprofil wird zusätzlich berechnet.</i></p> <p>für Korputiefe 335 mm für Korputiefe 555 mm</p>	!	<b>KPBH</b> <b>KPBS</b>		13,00	16,40									
	<p><b>Überbauboden</b> verleimt mit Kranzprofil zum Überbauen von Türen und Fenstern max. Länge 2300 mm Berechnet wird pro angefangene 100 mm</p> <p><i>Bitte grundsätzlich Skizze einreichen. Kranzprofil wird zusätzlich berechnet.</i></p> <p>für Korputiefe 335 mm für Korputiefe 555 mm</p> <p><b>Abschrägung 135°</b></p> <p><b>Ausklinkung</b></p>	!	<b>KPBVH</b> <b>KPBVS</b> <b>KPBVA</b> <b>KPBVAU</b>		13,00	18,00	30,20	34,80	94	144					
<p><b>Ausführung 1 (A1)</b> <b>Kunststoff matt (K) und seidenmatt (KS)</b> FG 132 Black burned FG 107 Eiche Sand FG 119 Grain hell FG 123 Island Ahorn FG 106 Magnolie FG 142 Moonlight grey seidenmatt FG 131 Natural Oak FG 736 Polarweiß seidenmatt FG 126 Quarzgrau FG 734 Salbei seidenmatt FG 143 Sandbeige seidenmatt FG 146 Silk seidenmatt FG 104 Skandic Oak FG 141 Sonoma Eiche</p>			<p>FG 116 Weiß FG 776 Weiß seidenmatt FG 124 Wild Oak</p>	<p><b>Ausführung 2 (A2)</b> <b>Kunststoff matt (K) und glänzend (KG)</b> FG 596 Concrete anthracite FG 588 Concrete grey FG 589 Concrete white FG 726 Magnolie glänzend FG 728 Moonlight grey glänzend FG 735 Polarweiß glänzend FG 727 Sandbeige glänzend FG 515 Schwarz FG 729 Silk glänzend FG 177 Weiß glänzend</p>											

# Überbauböden und Baldachine

## AUSFÜHRUNGEN / IDENT - NR.

Skizze	Beschreibung	Breite cm	Kurz- bezeichnung	An- schlag	AUSFÜHRUNGEN / IDENT - NR.													
					A1	A2	A3	A4	A5	A6	A7	A8	N					
	<p><b>Grundplatte für Baldachin</b> verleimt mit Kranzprofil max. Länge 2300 mm Berechnet wird pro angefangene 100 mm</p> <p><i>Bitte grundsätzlich Skizze einreichen. Kranzprofil wird zusätzlich berechnet.</i></p> <p>bis Tiefe 555 mm bis Tiefe 900 mm</p> <p><b>Abschrägung 135°</b></p> <p><b>Ausklinkung</b></p>	!																
<p><b>Ausführung 1 (A1)</b> <b>Kunststoff matt (K) und seidenmatt (KS)</b></p> <p>FG 116 Weiß FG 776 Weiß seidenmatt FG 124 Wild Oak</p> <p>FG 132 Black burned FG 107 Eiche Sand FG 119 Grain hell FG 123 Island Ahorn FG 106 Magnolie FG 142 Moonlight grey seidenmatt FG 131 Natural Oak FG 736 Polarweiß seidenmatt FG 126 Quarzgrau FG 734 Salbei seidenmatt FG 143 Sandbeige seidenmatt FG 146 Silk seidenmatt FG 104 Skandic Oak FG 141 Sonoma Eiche</p>		<p><b>Ausführung 2 (A2)</b> <b>Kunststoff matt (K) und glänzend (KG)</b></p> <p>FG 596 Concrete anthracite FG 588 Concrete grey FG 589 Concrete white FG 726 Magnolie glänzend FG 728 Moonlight grey glänzend FG 735 Polarweiß glänzend FG 727 Sandbeige glänzend FG 515 Schwarz FG 729 Silk glänzend FG 177 Weiß glänzend</p>																