

Kurzbezeichnung für Wangen und Abdeckböden

Wangen und Abdeckböden		Funktion	Stärke	Höhe cm	
W	Wangen	U	16	29	D diagonal
AB	Abdeckboden	S	25	36	
		H	40	58	
		A		72	
		M		80	
		SB		94	
				114	
				128	
				133	
				143	
				150	
				162	
				169	
				190	
				197	
				205	
				212	
				219	
				226	

Wangen, Abdeckböden,
Landhaus-Elemente,
Kranzprofile, Lichtleisten

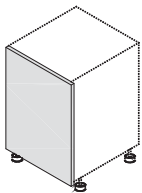

WU1672
Wange

Unterschrank

W	U	16	72
----------	----------	-----------	-----------

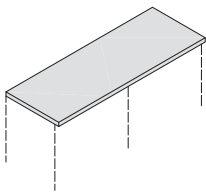

AB2558
Abdeckboden

AB	25	58
-----------	-----------	-----------

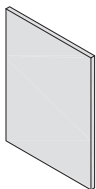

WM4036
Wangenmaterial

W	M	40	36
----------	----------	-----------	-----------

Details für Planungen mit Wangen

Wangentiefe bei wandstehenden Lösungen

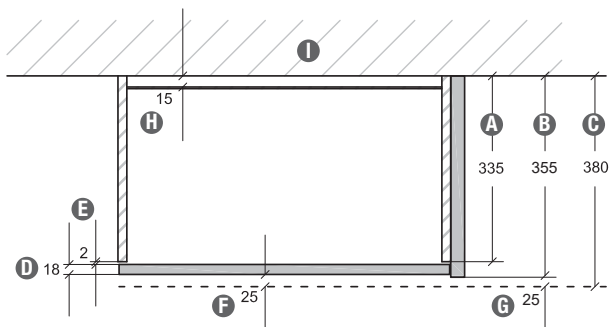

- A** Korpustiefe: 335 mm
- B** empfohlene Wangentiefe: 355 mm
- C** Arbeitsplattentiefe: 380 mm
- D E** Front + Türpuffer: 20 mm (18 + 2 mm)
- F** Frontrücksprung: 25 mm
- G** Wangenrücksprung: 25 mm
- H** Rückwand
- I** Wand

Wangentiefe bei wandstehenden Lösungen

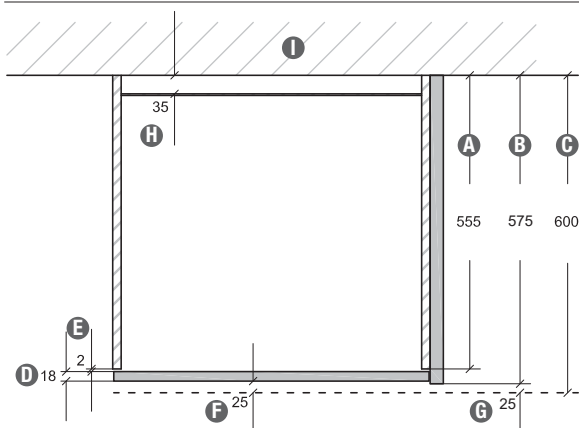

- A** Korpustiefe: 555 mm
- B** empfohlene Wangentiefe: 575 mm
- C** Arbeitsplattentiefe: 600 mm
- D E** Front + Türpuffer: 20 mm (18 + 2 mm)
- F** Frontrücksprung: 25 mm
- G** Wangenrücksprung: 25 mm
- H** Rückwand
- I** Wand

Wangentiefe bei wandstehenden Lösungen

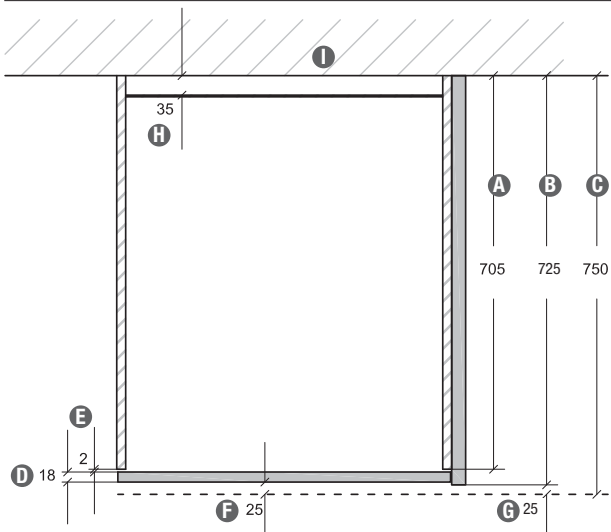

- A** Korpustiefe 705 mm
- B** empfohlene Wangentiefe: 725 mm
- C** Arbeitsplattentiefe: 750 mm
- D E** Front + Türpuffer: 20 mm (18 + 2 mm)
- F** Frontrücksprung: 25 mm
- G** Wangenrücksprung: 25 mm
- H** Rückwand
- I** Wand

Details für Planungen mit Wangen

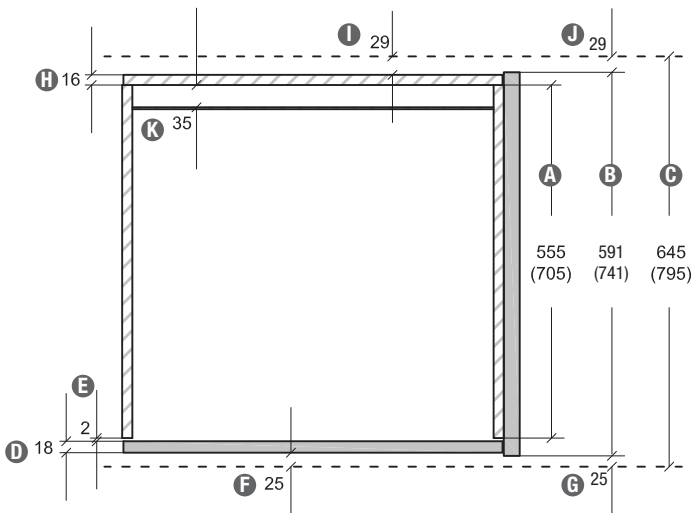

Wangentiefe bei freistehenden Lösungen

- A** Korpus-tiefe: 555 (705) mm
- B** empfohlene Wangentiefe: 591 (741) mm
- C** Arbeitsplattentiefe: 645 (795) mm
- D** **E** Front + Türpuffer: 20 mm (18 + 2 mm)
- F** Frontrücksprung: vorne 25 mm
- G** Wangenrücksprung: vorne 25 mm
- H** Rückwandverkleidung (Korpus): 16 mm
- I** Rückwandverkleidungsrücksprung: 29 mm
- J** Wangenrücksprung: hinten 29 mm
- K** Rückwand

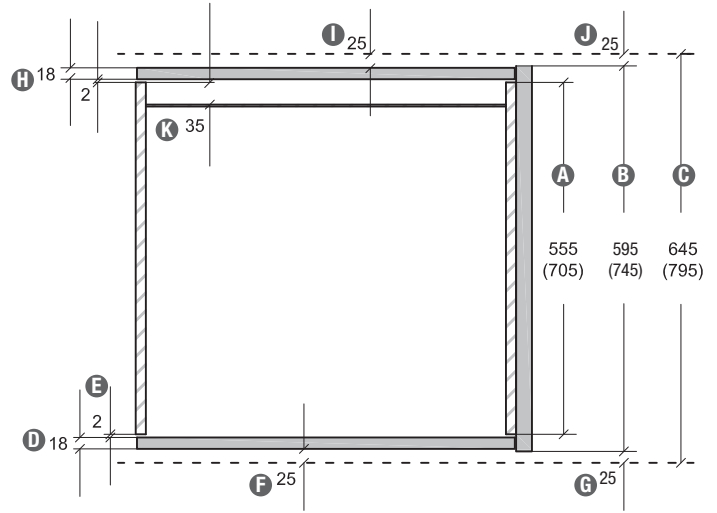

Wangentiefe bei freistehenden Lösungen

- A** Korpus-tiefe: 555 (705) mm
- B** empfohlene Wangentiefe: 595 (745) mm
- C** Arbeitsplattentiefe: 645 (795) mm
- D** **E** Front + Türpuffer: 20 mm (18 + 2 mm)
- F** Frontrücksprung: vorne 25 mm
- G** Wangenrücksprung: vorne 25 mm
- H** Rückwandverkleidung (Front) + Türpuffer: 20 mm (18 + 2 mm)
- I** Rückwandverkleidungsrücksprung: 25 mm
- J** Wangenrücksprung: hinten 25 mm
- K** Rückwand

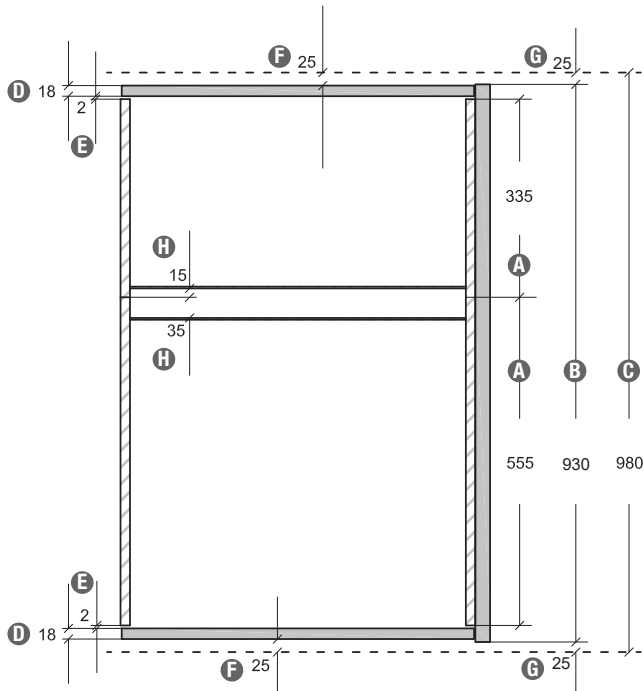

Wangentiefe bei freistehenden Lösungen

- A** Korpus-tiefe: 555 + 335 mm
- B** empfohlene Wangentiefe: 930 mm
- C** Arbeitsplattentiefe: 980 mm
- D** **E** Front + Türpuffer: 20 mm (18 + 2 mm)
- F** Frontrücksprung: vorne und hinten 25 mm
- G** Wangenrücksprung: vorne und hinten 25 mm
- H** Rückwand

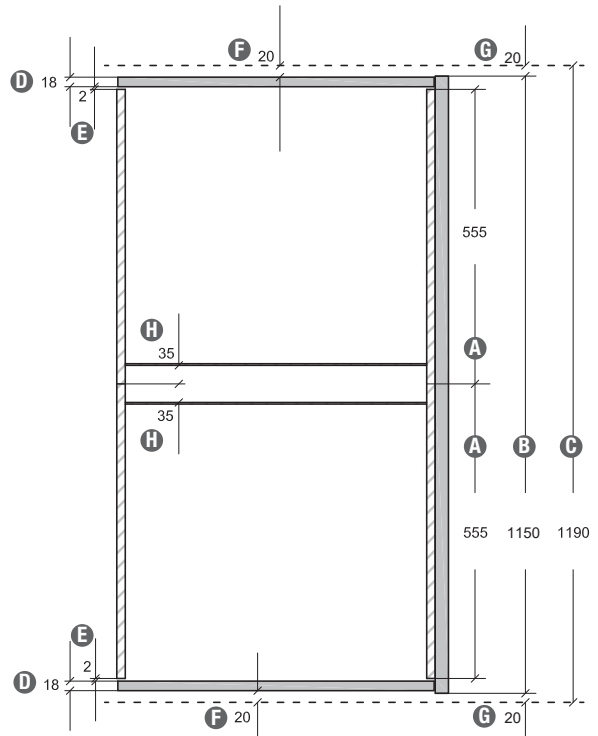

Wangentiefe bei freistehenden Lösungen

- A** Korpus-tiefe: 555 + 555 mm
- B** empfohlene Wangentiefe: 1150 mm
- C** Arbeitsplattentiefe: 1190 mm
- D** **E** Front + Türpuffer: 20 mm (18 + 2 mm)
- F** Frontrücksprung: vorne und hinten 20 mm
- G** Wangenrücksprung: vorne und hinten 20 mm
- H** Rückwand

Wangen und Abdeckböden

Materialstärke 16 mm, 4-seitig Dickkante

lieferbare Dekore siehe Farbmatrix - Spalte Wangen und Abdeckböden 16 mm stark



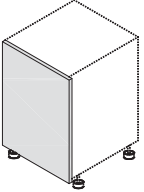
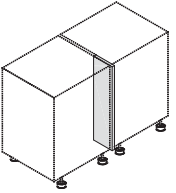
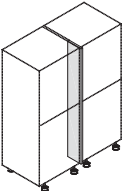

AUSFÜHRUNGEN / IDENT - NR.

Skizze	Beschreibung	Breite cm	Kurz- bezeichnung	An- schlag	AUSFÜHRUNGEN / IDENT - NR.								N
					A1	A2	A3	A4	A5	A6	A7	A8	
	Wange für Unterschränke mit Wangenschuh Tiefe 200-600 mm Höhe: Sockelhöhe + Korpushöhe 724 mm Höhe: Sockelhöhe + Korpushöhe 796 mm		WU1672 WU1680		124 138	152 170	-	-	-	-	-	-	432 486
	Tiefe 200 - 380 mm Höhe: Sockelhöhe + Korpushöhe 724 mm Höhe: Sockelhöhe + Korpushöhe 796 mm	N	WU1672T34 WU1680T34		82 92	100 114	-	-	-	-	-	-	288 324
	Tiefe 200 - 750 mm Höhe: Sockelhöhe + Korpushöhe 724 mm Höhe: Sockelhöhe + Korpushöhe 796 mm	N	WU1672T71 WU1680T71		158 176	196 220	-	-	-	-	-	-	556 624
	Wange für Unterschränke ohne Wangenschuh (für Zwischenbau) Tiefe 200-750 mm Höhe 724 mm Höhe 796 mm		WUZ1672 WUZ1680		114 128	136 152	-	-	-	-	-	-	394 440
	Wange für Seitenschränke mit Wangenschuh Tiefe 200 - 600 mm Höhe: Sockelhöhe + Korpushöhe 1330 mm Höhe: Sockelhöhe + Korpushöhe 1620 mm Höhe: Sockelhöhe + Korpushöhe 1689 mm Höhe: Sockelhöhe + Korpushöhe 1902 mm Höhe: Sockelhöhe + Korpushöhe 1974 mm Höhe: Sockelhöhe + Korpushöhe 2046 mm Höhe: Sockelhöhe + Korpushöhe 2118 mm Höhe: Sockelhöhe + Korpushöhe 2192 mm Höhe: Sockelhöhe + Korpushöhe 2262 mm		WS16133 WS16162 WS16169 WS16190 WS16197 WS16205 WS16212 WS16219 WS16226		178 196 206 234 240 246 252 258 258	224 248 256 276 286 296 304 314 314	-	-	-	-	-	-	700 858 894 1002 1042 1084 1118 1154 1196
	Wange für Seitenschränke ohne Wangenschuh (für Zwischenbau) Tiefe 200-600 mm Höhe: Sockelhöhe + Korpushöhe 1330 mm Höhe: Sockelhöhe + Korpushöhe 1620 mm Höhe: Sockelhöhe + Korpushöhe 1689 mm Höhe: Sockelhöhe + Korpushöhe 1902 mm Höhe: Sockelhöhe + Korpushöhe 1974 mm Höhe: Sockelhöhe + Korpushöhe 2046 mm Höhe: Sockelhöhe + Korpushöhe 2118 mm Höhe: Sockelhöhe + Korpushöhe 2192 mm Höhe: Sockelhöhe + Korpushöhe 2262 mm		WSZ16133 WSZ16162 WSZ16169 WSZ16190 WSZ16197 WSZ16205 WSZ16212 WSZ16219 WSZ16226		158 184 192 214 224 234 240 246 246	198 228 234 254 266 276 286 296 296	-	-	-	-	-	-	636 772 804 900 938 976 1002 1028 1074
	Wange für Hängeschränke Tiefe 200 - 380 mm Höhe 292 mm Höhe 362 mm Höhe 580 mm Höhe 724 mm Höhe 940 mm		WH1629 WH1636 WH1658 WH1672 WH1694		54 56 82 88 100	76 76 96 104 120	-	-	-	-	-	-	164 202 244 282 366
	Wange für Aufsatzschränke Tiefe 200 - 380 mm Höhe 1139 mm Höhe 1283 mm Höhe 1429 mm Höhe 1499 mm		WA16114 WA16128 WA16143 WA16150		110 114 118 118	142 144 152 152	-	-	-	-	-	-	382 426 480 504

Wangen und Abdeckböden

Materialstärke 16 mm, 4-seitig Dickkante

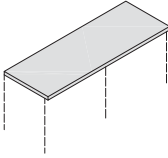
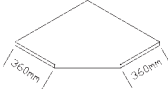
lieferbare Dekore siehe Farbmatrix - Spalte Wangen und Abdeckböden 16 mm stark

Skizze	Beschreibung		Breite cm	Kurz- bezeichnung	An- schlag	AUSFÜHRUNGEN / IDENT - NR.								N
						A1	A2	A3	A4	A5	A6	A7	A8	
	<p>Wangenmaterial variabel mit Wangenschuh max. Länge 2590 mm Berechnet wird pro angefangene 100 mm</p> <p><i>Bitte grundsätzlich gewünschte Höhe und Tiefe angeben! Höhenmaß abzgl. Wangenschuh (8 mm)</i></p> <p>bis Tiefe 380 mm bis Tiefe 600 mm bis Tiefe 1190 mm</p>	!												
	<p>WM1636 11,40 14,00 - - - - - 35,80 WM1658 21,80 27,00 - - - - - 69,20 WM16120 35,20 43,40 - - - - - 111,60</p>													
	<p>Wangenmaterial variabel ohne Wangenschuh max. Länge 2590 mm Berechnet wird pro angefangene 100 mm</p> <p><i>Bitte grundsätzlich gewünschte Höhe und Tiefe angeben!</i></p> <p>bis Tiefe 380 mm bis Tiefe 600 mm bis Tiefe 1190 mm</p>	!												
	<p>WMZ1636 11,40 14,00 - - - - - 35,80 WMZ1658 21,80 27,00 - - - - - 69,20 WMZ16120 35,20 43,40 - - - - - 111,60</p>													
	<p>Abdeckboden Länge min. 160 mm, max. 2590 mm Mindesttiefe 150 mm Berechnet wird pro angefangene 100 mm</p> <p>bis Tiefe 380 mm bis Tiefe 600 mm bis Tiefe 1190 mm</p>													
	<p>AB1636 11,40 14,00 - - - - - 35,80 AB1658 21,80 27,00 - - - - - 69,20 AB16120 35,20 43,40 - - - - - 111,60</p>													
	<p>Abdeckboden diagonal 600 x 600 mm 650 x 650 mm</p>		60 65	AB1660D AB1665D		272 290	344 362	- -	- -	- -	- -	- -	482 542	
	<p>Mehrpreis Abschrägung</p> <p>Mehrpreis Rundung Außenradius min. 25 mm Innenradius min. 50 mm</p> <p>Mehrpreis Winkelausschnitt</p>			MPABAS MPABR MPABWA		100 94 172								
	<p>Kunststoff-Wangenschuh Feuchtigkeitsschutz für Wangen die auf dem Boden stehen Ausführungen: FG 867 edelstahlfarbig FG 926 Schwarz Lieferbar in den Breiten 16 mm, 25 mm, 40 mm.</p> <p><i>Bitte grundsätzlich bei Bestellung Wangenstärke mit angeben. Wangenschuh trägt auf. Bitte Höhenkürzung der Wange um 8 mm berücksichtigen.</i></p> <p>Tiefe 600 mm 1 feste + 1 lose Kappe Tiefe 1500 mm 2 lose Kappen</p>	! N												
	<p>ZWST60 ZWST150</p>													22 34

Wangen und Abdeckböden

Materialstärke 25 mm, 4-seitig Dickkante

lieferbare Dekore siehe Farbmatrix - Spalte Wangen und Abdeckböden 25 mm stark

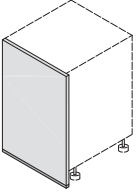
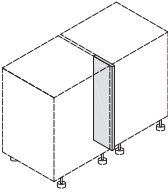
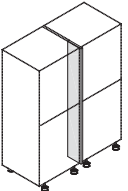

AUSFÜHRUNGEN / IDENT - NR.

Skizze	Beschreibung	Breite cm	Kurz- bezeichnung	An- schlag	AUSFÜHRUNGEN / IDENT - NR.								N
					A1	A2	A3	A4	A5	A6	A7	A8	
	Wange für Unterschränke mit Wangenschuh Tiefe 200-600 mm Höhe: Sockelhöhe + Korpushöhe 724 mm Höhe: Sockelhöhe + Korpushöhe 796 mm		WU2572 WU2580		140 156	166 188	- -	- -	- -	- -	- -	424 476	
	Tiefe 200 - 380 mm Höhe: Sockelhöhe + Korpushöhe 724 mm Höhe: Sockelhöhe + Korpushöhe 796 mm	N	WU2572T34 WU2580T34		92 104	112 126	- -	- -	- -	- -	- -	282 316	
	Tiefe 200 - 750 mm Höhe: Sockelhöhe + Korpushöhe 724 mm Höhe: Sockelhöhe + Korpushöhe 796 mm	N	WU2572T71 WU2580T71		180 202	214 240	- -	- -	- -	- -	- -	544 610	
	Wange für Unterschränke ohne Wangenschuh (für Zwischenbau) Tiefe 200-600 mm Höhe 724 mm Höhe 796 mm		WUZ2572 WUZ2580		124 144	154 166	- -	- -	- -	- -	- -	436 432	
	Wange für Seitenschränke mit Wangenschuh Tiefe 200 - 600 mm Höhe: Sockelhöhe + Korpushöhe 1330 mm Höhe: Sockelhöhe + Korpushöhe 1620 mm Höhe: Sockelhöhe + Korpushöhe 1689 mm Höhe: Sockelhöhe + Korpushöhe 1902 mm Höhe: Sockelhöhe + Korpushöhe 1974 mm Höhe: Sockelhöhe + Korpushöhe 2046 mm Höhe: Sockelhöhe + Korpushöhe 2118 mm Höhe: Sockelhöhe + Korpushöhe 2192 mm Höhe: Sockelhöhe + Korpushöhe 2262 mm		WS25133 WS25162 WS25169 WS25190 WS25197 WS25205 WS25212 WS25219 WS25226		196 220 230 262 268 272 280 286 286	252 274 282 308 318 330 340 348 348	- - - - - - - - -	- - - - - - - - -	- - - - - - - - -	- - - - - - - - -	- - - - - - - - -	780 948 990 1112 1156 1204 1240 1280 1328	
	Wange für Seitenschränke ohne Wangenschuh (für Zwischenbau) Tiefe 200-600 mm Höhe: Sockelhöhe + Korpushöhe 1330 mm Höhe: Sockelhöhe + Korpushöhe 1620 mm Höhe: Sockelhöhe + Korpushöhe 1689 mm Höhe: Sockelhöhe + Korpushöhe 1902 mm Höhe: Sockelhöhe + Korpushöhe 1974 mm Höhe: Sockelhöhe + Korpushöhe 2046 mm Höhe: Sockelhöhe + Korpushöhe 2118 mm Höhe: Sockelhöhe + Korpushöhe 2192 mm Höhe: Sockelhöhe + Korpushöhe 2262 mm		WSZ25133 WSZ25162 WSZ25169 WSZ25190 WSZ25197 WSZ25205 WSZ25212 WSZ25219 WSZ25226		178 202 210 238 250 262 268 272 272	222 256 262 280 294 308 318 330 330	- - - - - - - - -	- - - - - - - - -	- - - - - - - - -	- - - - - - - - -	- - - - - - - - -	702 862 898 1006 1044 1084 1114 1144 1196	
	Wange für Hängeschränke Tiefe 200 - 380 mm Höhe 292 mm Höhe 362 mm Höhe 580 mm Höhe 724 mm Höhe 940 mm		WH2529 WH2536 WH2558 WH2572 WH2594		60 62 90 96 112	82 82 108 114 136	- - - - -	- - - - -	- - - - -	- - - - -	- - - - -	184 226 270 316 410	
	Wange für Aufsatzschränke Tiefe 200 - 380 mm Höhe 1139 mm Höhe 1283 mm Höhe 1429 mm Höhe 1499 mm		WA25114 WA25128 WA25143 WA25150		120 124 134 134	158 160 166 166	- - - -	- - - -	- - - -	- - - -	- - - -	424 478 532 558	

Wangen und Abdeckböden

Materialstärke 25 mm, 4-seitig Dickkante

lieferbare Dekore siehe Farbmatrix - Spalte Wangen und Abdeckböden 25 mm stark

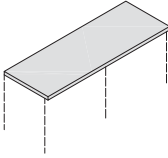
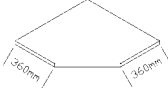
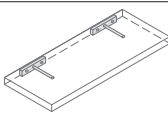
Skizze	Beschreibung	Breite cm	Kurz- bezeichnung	An- schlag	AUSFÜHRUNGEN / IDENT - NR.								N	
					A1	A2	A3	A4	A5	A6	A7	A8		
	<p>Wangenmaterial variabel mit Wangenschuh max. Länge 2590 mm Berechnet wird pro angefangene 100 mm</p> <p><i>Bitte grundsätzlich gewünschte Höhe und Tiefe angeben! Höhenmaß abzgl. Wangenschuh (8 mm)</i></p> <p>bis Tiefe 380 mm bis Tiefe 600 mm bis Tiefe 1190 mm</p>	!												
	<p>WM2536 17,00 20,40 - - - - - 41,20 WM2558 32,80 39,40 - - - - - 79,40 WM25120 53,00 63,60 - - - - - 128,00</p>													
	<p>Wangenmaterial variabel ohne Wangenschuh max. Länge 2590 mm Berechnet wird pro angefangene 100 mm</p> <p><i>Bitte grundsätzlich gewünschte Höhe und Tiefe angeben!</i></p> <p>bis Tiefe 380 mm bis Tiefe 600 mm bis Tiefe 1190 mm</p>	!												
	<p>WMZ2536 17,00 20,40 - - - - - 41,20 WMZ2558 32,80 39,40 - - - - - 79,40 WMZ25120 53,00 63,60 - - - - - 128,00</p>													
	<p>Abdeckboden Länge min. 160 mm, max. 2590 mm Mindesttiefe 150 mm Berechnet wird pro angefangene 100 mm</p> <p><i>Bitte generell 20 mm Bodenüberstand berücksichtigen! (Abschrägung für Abschlussregal möglich)</i></p> <p>bis Tiefe 380 mm bis Tiefe 600 mm bis Tiefe 1190 mm</p>	!												
	<p>AB2536 17,00 20,40 - - - - - 41,20 AB2558 32,80 39,40 - - - - - 79,40 AB25120 53,00 63,60 - - - - - 128,00</p>													
	<p>Abdeckboden diagonal 600 x 600 mm 650 x 650 mm</p>		60 65	AB2560D AB2565D	306 324	378 404	- -	- -	- -	- -	- -	- -	534 600	
	<p>Wangensteckbord mit Steckbeschlag Länge min. 300 mm, max. 2590 mm Tiefe 200 mm (Mindesttiefe 150 mm) Berechnet wird pro angefangene 100 mm</p> <p><i>Keine Abschrägungen oder Rundungen möglich. Ab 850 mm Breite werden 3x Steckverbindungen verbaut.</i></p>	!		WSB2520	14,80	17,20	-	-	-	-	-	-	31,60	
	<p>Mehrpreis Abschrägung</p> <p>Mehrpreis Rundung Außenradius min. 25 mm Innenradius min. 50 mm</p> <p>Mehrpreis Winkelausschnitt</p>			MPABAS MPABR MPABWA	100 94 172									

Wangen und Abdeckböden

Materialstärke 25 mm, 4-seitig Dickkante

lieferbare Dekore siehe Farbmatrix - Spalte Wangen und Abdeckböden 25 mm stark

Skizze	Beschreibung	Breite cm	Kurz-bezeichnung	An-schlag	AUSFÜHRUNGEN / IDENT - NR.								
					A1	A2	A3	A4	A5	A6	A7	A8	N
 <p>Kunststoff-Wangenschuh Feuchtigkeitsschutz für Wangen die auf dem Boden stehen Ausführungen: FG 867 edelstahlfarbig FG 926 Schwarz Lieferbar in den Breiten 16 mm, 25 mm, 40 mm.</p> <p><i>Bitte grundsätzlich bei Bestellung Wangenstärke mit angeben. Wangenschuh trägt auf. Bitte Höhenkürzung der Wange um 8 mm berücksichtigen.</i></p> <p>Tiefe 600 mm 1 feste + 1 lose Kappe Tiefe 1500 mm 2 lose Kappen</p>	<p>!</p> <p>N</p>	<p>ZWST60 ZWST150</p>											22
													34

Wangen und Abdeckböden

Materialstärke 40 mm, 4-seitig Dickkante

lieferbare Dekore siehe Farbmatrix - Spalte Wangen und Abdeckböden 40 mm stark
Ausklüngen an 40 mm Wangen/Abdeckböden sind nicht möglich!

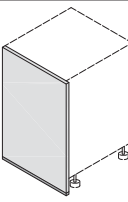
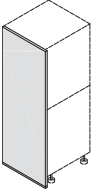
Skizze	Beschreibung	Breite cm	Kurz-bezeichnung	An-schlag	AUSFÜHRUNGEN / IDENT - NR.																				
					A1	A2	A3	A4	A5	A6	A7	A8	N												
 <p>Wange für Unterschränke mit Wangenschuh Tiefe 200-600 mm</p> <p>Höhe: Sockelhöhe + Korpushöhe 724 mm Höhe: Sockelhöhe + Korpushöhe 796 mm</p> <p><i>Wird eine Arbeitsplatte bündig verplant, darf diese keinen Radius haben. Bei der Verwendung z.B. als Thekenlösung oder Tisch wird ein Verbindungsbeschlag benötigt.</i></p>	<p>!</p>	<p>WU4072 WU4080</p>	<p>- - - - - - -</p> <p>- - - - - - -</p>	<p>482 542</p>																					
														<p>Tiefe 200 - 380 mm</p> <p>Höhe: Sockelhöhe + Korpushöhe 724 mm Höhe: Sockelhöhe + Korpushöhe 796 mm</p> <p><i>Wird eine Arbeitsplatte bündig verplant, darf diese keinen Radius haben. Bei der Verwendung z.B. als Thekenlösung oder Tisch wird ein Verbindungsbeschlag benötigt.</i></p>	<p>N</p>	<p>WU4072T34 WU4080T34</p>	<p>- - - - - - -</p> <p>- - - - - - -</p>	<p>322 360</p>							
 <p>Wange für Seitenschränke mit Wangenschuh Tiefe 200-600 mm</p> <p>Höhe: Sockelhöhe + Korpushöhe 1330 mm Höhe: Sockelhöhe + Korpushöhe 1620 mm Höhe: Sockelhöhe + Korpushöhe 1689 mm Höhe: Sockelhöhe + Korpushöhe 1902 mm Höhe: Sockelhöhe + Korpushöhe 1974 mm Höhe: Sockelhöhe + Korpushöhe 2046 mm Höhe: Sockelhöhe + Korpushöhe 2118 mm Höhe: Sockelhöhe + Korpushöhe 2192 mm Höhe: Sockelhöhe + Korpushöhe 2262 mm</p>		<p>WS40133 WS40162 WS40169 WS40190 WS40197 WS40205 WS40212 WS40219 WS40226</p>	<p>- - - - - - -</p> <p>- - - - - - -</p> <p>- - - - - - -</p> <p>- - - - - - -</p> <p>- - - - - - -</p> <p>- - - - - - -</p> <p>- - - - - - -</p> <p>- - - - - - -</p> <p>- - - - - - -</p>	<p>706 850 892 1016 1034 1052 1098 1150 1202</p>																					

Wangen und Abdeckböden
Materialstärke 40 mm, 4-seitig Dickkante

lieferbare Dekore siehe Farbmatrix - Spalte Wangen und Abdeckböden 40 mm stark
 Ausklankungen an 40 mm Wangen/Abdeckböden sind nicht möglich!

AUSFÜHRUNGEN / IDENT - NR.

Skizze	Beschreibung	Breite cm	Kurz- bezeichnung	An- schlag	AUSFÜHRUNGEN / IDENT - NR.								N		
					A1	A2	A3	A4	A5	A6	A7	A8			
	<p>Wangenmaterial variabel mit Wangenschuh beidseitig beschichtet z.B. zur Verwendung als Wange bei Thekenlö- sung oder Standkühlgeräten max. Länge 2590 mm Berechnet wird pro angefangene 100 mm</p> <p><i>Bitte grundsätzlich gewünschte Höhe und Tiefe angeben! Höhenmaß abzgl. Wangenschuh (8 mm) Bei der Verwendung z.B. als Thekenlösung oder Tisch wird ein Verbindungsbeschlag benötigt.</i></p> <p>bis Tiefe 380 mm bis Tiefe 600 mm bis Tiefe 1190 mm</p>	!													
	<p>Wangenmaterial variabel ohne Wangenschuh beidseitig beschichtet z.B. zur Verwendung als Wange bei Thekenlö- sung oder Standkühlgeräten max. Länge 2590 mm Berechnet wird pro angefangene 100 mm</p> <p><i>Bitte grundsätzlich gewünschte Höhe und Tiefe angeben!</i></p> <p><i>Bei der Verwendung z.B. als Thekenlösung oder Tisch wird ein Verbindungsbeschlag benötigt.</i></p> <p>bis Tiefe 380 mm bis Tiefe 600 mm bis Tiefe 1190 mm</p>	!													
	<p>Abdeckboden Länge min. 200 mm, max. 2590 mm Mindesttiefe 150 mm Berechnet wird pro angefangene 100 mm</p> <p><i>Bitte generell 20 mm Bodenüberstand berücksichtigen! (Abschrägung für Abschlussregal möglich)</i></p> <p>bis Tiefe 380 mm bis Tiefe 600 mm bis Tiefe 1190 mm</p>	!													
	<p>Kunststoff-Wangenschuh Feuchtigkeitsschutz für Wangen die auf dem Boden stehen Ausführungen: FG 867 edelstahlfarbig FG 926 Schwarz Lieferbar in den Breiten 16 mm, 25 mm, 40 mm.</p> <p><i>Bitte grundsätzlich bei Bestellung Wangen- stärke mit angeben. Wangenschuh trägt auf. Bitte Höhenkürzung der Wange um 8 mm berücksichtigen.</i></p> <p>Tiefe 600 mm 1 feste + 1 lose Kappe Tiefe 1500 mm 2 lose Kappen</p>	! N													ZWST60 22 ZWST150 34

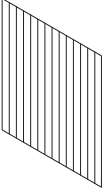
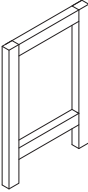
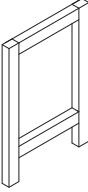
Skizze	Beschreibung	Breite cm	Kurz- bezeichnung	An- schlag	AUSFÜHRUNGEN / IDENT - NR.								N	
					A1	A2	A3	A4	A5	A6	A7	A8		
	<p>Pfosten für Unterschrank Höhe: Korpushöhe + Sockelhöhe Tiefe 72 mm</p> <p><i>Wird eine Arbeitsplatte bündig verplant, darf diese keinen Radius haben.</i></p> <p>Höhe 724 mm + Sockelhöhe Höhe 796 mm + Sockelhöhe</p>	!												
		5	PF72		-	-	-	344						
		5	PF80		-	-	-	382						
	<p>Rückwandverkleidung 16 mm mit Rillen, Rillenabstand: 75 mm Rückseite weiß Die Höhe bestimmt die Richtung der Rillen. max. Höhe: 1300 mm max. Breite: 2750 mm Preis pro m² Mindestberechnung 0,5 m²</p> <p><i>Beim Einsatz des Unterprofils ZWAPNEU die Nischenverkleidung 5 mm in der Höhe reduzieren.</i></p> <p>Befestigung für Rückwandverkleidung bestehend aus 6 Paar Rückwandclips, 24 Schrauben und einer Montageanleitung</p>	!	RVR		-	-	-	760						
			ZBRV										17,00	
	<p>Stützgestell 2 Pfosten 2 Querriegel Höhe: Korpushöhe + Sockelhöhe</p> <p><i>Wird eine Arbeitsplatte bündig verplant, darf diese keinen Radius haben.</i></p> <p>Tiefe 579 mm Korpustiefe 555 mm (an der Wand stehend) Höhe 724 mm + Sockelhöhe Höhe 796 mm + Sockelhöhe Tiefe 938 mm Korpustiefe 555 mm + 355 mm (freistehend) Höhe 724 mm + Sockelhöhe Höhe 796 mm + Sockelhöhe Tiefe 1158 mm Korpustiefe 555 mm + 555 mm (freistehend) Höhe 724 mm + Sockelhöhe Höhe 796 mm + Sockelhöhe</p>	!												
		5	PF7258SG		-	-	-	638						
		5	PF8058SG		-	-	-	688						
		5	PF7294SG		-	-	-	700						
		5	PF8094SG		-	-	-	756						
		5	PF72116SG		-	-	-	758						
		5	PF80116SG		-	-	-	818						
	<p>Stützgestell 2 Pfosten 2 Querriegel Höhe: Korpushöhe + Sockelhöhe + APL-Stärke (40 mm) zur Verwendung bei Tischlösungen</p> <p><i>Wird eine Arbeitsplatte bündig verplant, darf diese keinen Radius haben.</i></p> <p>Tiefe 579 mm Korpustiefe 555 mm (an der Wand stehend) Höhe 724 mm + Sockelhöhe + 40 mm Höhe 796 mm + Sockelhöhe + 40 mm Tiefe 938 mm Korpustiefe 555 mm + 355 mm (freistehend) Höhe 724 mm + Sockelhöhe + 40 mm Höhe 796 mm + Sockelhöhe + 40 mm Tiefe 1158 mm Korpustiefe 555 mm + 555 mm (freistehend) Höhe 724 mm + Sockelhöhe + 40 mm Höhe 796 mm + Sockelhöhe + 40 mm</p>	!												
		5	PF7258TG		-	-	-	668						
		5	PF8058TG		-	-	-	720						
		5	PF7294TG		-	-	-	734						
		5	PF8094TG		-	-	-	792						
		5	PF72116TG		-	-	-	802						
		5	PF80116TG		-	-	-	864						

AUSFÜHRUNGEN / IDENT - NR.

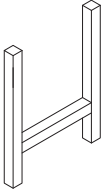
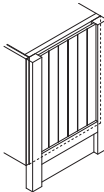
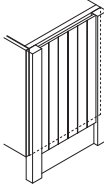
Skizze	Beschreibung	Breite cm	Kurz- bezeichnung	An- schlag	AUSFÜHRUNGEN / IDENT - NR.														
					A1	A2	A3	A4	A5	A6	A7	A8	N						
	<p>Stützgestell 2 Pfosten 1 Querriegel Höhe: Korpushöhe + Sockelhöhe</p> <p><i>Wird eine Arbeitsplatte bündig verplant, darf diese keinen Radius haben.</i></p> <p>Tiefe 579 mm Korpushöhe 555 mm (an der Wand stehend) Höhe 724 mm + Sockelhöhe Höhe 796 mm + Sockelhöhe Tiefe 938 mm Korpushöhe 555 mm + 355 mm (freistehend) Höhe 724 mm + Sockelhöhe Höhe 796 mm + Sockelhöhe Tiefe 1158 mm Korpushöhe 555 mm + 555 mm (freistehend) Höhe 724 mm + Sockelhöhe Höhe 796 mm + Sockelhöhe</p>	!																	
	<p>Landhaus-Formwange mit Querriegel Höhe: Korpushöhe + Sockelhöhe für Unterschrank für Unterschrank-Insellösung Querriegel in Korpushöhe Panel mit Rillen</p> <p><i>Der nicht sichtbare Bereich (Innenseite) ist weiß. Wird eine Arbeitsplatte bündig verplant, darf diese keinen Radius haben.</i></p> <p>Tiefe 579 mm Korpushöhe 555 mm (an der Wand stehend) Höhe 724 mm + Sockelhöhe Höhe 796 mm + Sockelhöhe Tiefe 938 mm Korpushöhe 555 mm + 355 mm (freistehend) Höhe 724 mm + Sockelhöhe Höhe 796 mm + Sockelhöhe Tiefe 1158 mm Korpushöhe 555 mm + 555 mm (freistehend) Höhe 724 mm + Sockelhöhe Höhe 796 mm + Sockelhöhe</p>	!																	
	<p>Landhaus-Formwange ohne Querriegel Höhe: Korpushöhe + Sockelhöhe für Unterschrank für Unterschrank-Insellösung Panel mit Rillen</p> <p><i>Der nicht sichtbare Bereich (Innenseite) ist weiß. Wird eine Arbeitsplatte bündig verplant, darf diese keinen Radius haben.</i></p> <p>Tiefe 579 mm Korpushöhe 555 mm (an der Wand stehend) Höhe 724 mm + Sockelhöhe Höhe 796 mm + Sockelhöhe Tiefe 938 mm Korpushöhe 555 mm + 355 mm (freistehend) Höhe 724 mm + Sockelhöhe Höhe 796 mm + Sockelhöhe Tiefe 1158 mm Korpushöhe 555 mm + 555 mm (freistehend) Höhe 724 mm + Sockelhöhe Höhe 796 mm + Sockelhöhe</p>	!																	

Kranzprofile und Lichtblenden

Modern (28)

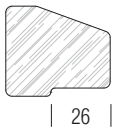

44

| 26 |

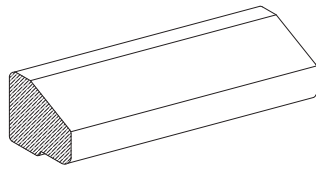

Kranzprofil

unverleimt
verleimt

KP 28
KPV 28

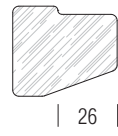

44

| 26 |

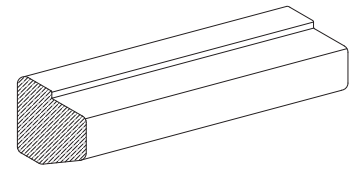

Lichtleiste

unverleimt
verleimt

LB 28
LBV 28

Cottage (37)

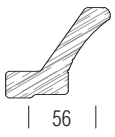

77

| 56 |

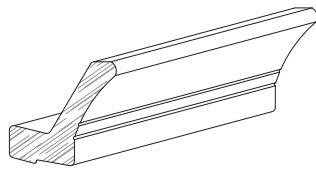

Kranzprofil

unverleimt
verleimt

-
KPV 37

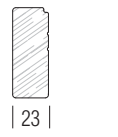

55

| 23 |

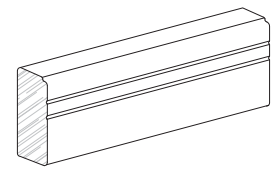

Lichtleiste



unverleimt
verleimt

-
LBV 37

Kranzprofil 28 und Lichtblende 28 unverleimt

lieferbare Dekore siehe Farbmatrix - Spalte Kranz-/Lichtleiste modern

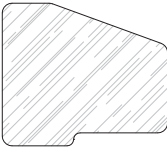
AUSFÜHRUNGEN / IDENT - NR.

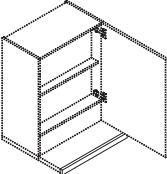
Skizze	Beschreibung	Breite cm	Kurz- bezeichnung	An- schlag	AUSFÜHRUNGEN / IDENT - NR.									
					A1	A2	A3	A4	A5	A6	A7	A8	N	
	<p>Kranzprofil modern, unverleimt lackiert oder Folie ummantelt max. Länge ohne Bearbeitung 3600 mm max. Länge mit Bearbeitung 3450 mm Berechnet wird pro angefangene 100 mm</p> <p><i>Bitte grundsätzlich Skizze einreichen.</i></p>		KP28	9,60	-	-	9,60							
	<p>Lichtblende modern, unverleimt lackiert oder Folie ummantelt max. Länge ohne Bearbeitung 3600 mm max. Länge mit Bearbeitung 3450 mm Berechnet wird pro angefangene 100 mm</p> <p><i>Bitte grundsätzlich Skizze einreichen.</i></p>		LB28	9,60	-	-	9,60							
	<p>Mehrpriest belegte Endkanten bei Kranzprofilen und Lichtleisten Für Planungen, bei denen die Schnittkanten sichtbar sind Beim Lichtleistenabschnitt für Flachlüfter sind die 4 belegten Kanten im Preis enthalten.</p>		MKB	22,60										
	<p>Lichtblendenabschnitt für Flachlüfter Breite 600 mm Breite 900 mm</p> <p>wie vor, jedoch für Kombination mit diagonalen Flaschen- regalen Breite 600 mm Breite 900 mm</p>	60 90	LAFL28 LAFL2890	86 110	- -	- -	86 110							
		60 90	LAFLD28 LAFLD2890	90 118	- -	- -	90 118							

Kranzprofil 28 und Lichtblende 28 verleimt

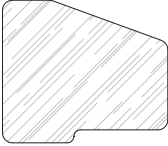
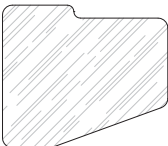

lieferbare Dekore siehe Farbmatrix - Spalte Kranz-/Lichtleiste modern

Skizze	Beschreibung	Breite cm	Kurz- bezeichnung	An- schlag	AUSFÜHRUNGEN / IDENT - NR.										
					A1	A2	A3	A4	A5	A6	A7	A8	N		
	<p>Kranzprofil modern, verleimt lackiert oder Folie ummantelt max. Länge ohne Bearbeitung 3600 mm max. Länge mit Bearbeitung 3450 mm Berechnet wird pro angefangene 100 mm</p> <p><i>Bitte grundsätzlich Skizze einreichen.</i></p>	!	KPV28		11,80	-	-	11,80							
	<p>Lichtblende modern, verleimt lackiert oder Folie ummantelt max. Länge ohne Bearbeitung 3600 mm max. Länge mit Bearbeitung 3450 mm Berechnet wird pro angefangene 100 mm</p> <p><i>Bitte grundsätzlich Skizze einreichen.</i></p>	!	LBV28		11,80	-	-	11,80							
	<p>Mehrpriß belegte Endkanten bei Kranzprofilen und Lichtleisten Für Planungen, bei denen die Schnittkanten sichtbar sind Beim Lichtleistenabschnitt für Flachlüfter sind die 4 belegten Kanten im Preis enthalten.</p>		MKB		22,60										

Kranzprofil 37 und Lichtblende 37 verleimt

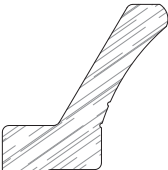
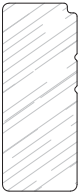
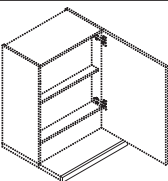
lieferbare Dekore siehe Farbmatrix - Spalte Kranz-/Lichtleiste Cottage

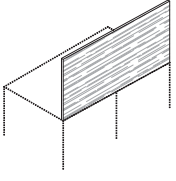
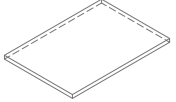
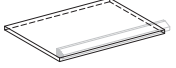
Skizze	Beschreibung	Breite cm	Kurz- bezeichnung	An- schlag	AUSFÜHRUNGEN / IDENT - NR.										
					A1	A2	A3	A4	A5	A6	A7	A8	N		
	<p>Kranzprofil Cottage, verleimt max. Länge ohne Bearbeitung 3600 mm max. Länge mit Bearbeitung 3450 mm Berechnet wird pro angefangene 100 mm</p> <p><i>Bitte grundsätzlich Skizze einreichen.</i></p>	!	KPV37		18,40	-	-	18,40							
	<p>Lichtblende Cottage, verleimt max. Länge ohne Bearbeitung 3600 mm max. Länge mit Bearbeitung 3450 mm Berechnet wird pro angefangene 100 mm</p> <p><i>Bitte grundsätzlich Skizze einreichen.</i></p>	!	LBV37		15,60	-	-	15,60							
	<p>Lichtblendenabschnitt für Flachlüfter Breite 600 mm Breite 900 mm</p> <p>wie vor, jedoch für Kombination mit diagonalen Flaschen- regalen Breite 600 mm Breite 900 mm</p>		60 90 60 90	LAFLV37 LAFLV3790 LAFLVD37 LAFLVD3790		136 170 152 182	- - - -	- - - -	136 170 152 182						

Skizze	Beschreibung	Breite cm	Kurz- bezeichnung	An- schlag	AUSFÜHRUNGEN / IDENT - NR.									
					A1	A2	A3	A4	A5	A6	A7	A8	N	
	<p>Deckenblende Strukturverlauf generell waagrecht, Rück- seite weiß 4-seitig bekantet Höhe 500 mm max. Länge 2590 mm Berechnet wird pro angefangene 100 mm</p> <p><i>Höhenzuschnitt bitte generell bauseits vornehmen!</i></p>	!	DBK50		9,20	11,60								
	<p>Zwischenboden ohne Kranzvorbereitung Dieser Boden ist nur für den Zwischenbau geeignet. Das Kranzprofil wird nicht genutzt. Tiefe 335 mm max. Länge 2400 mm Berechnet wird pro angefangene 100 mm</p>		KZBH		13,60	17,20								
	<p>Überbauboden vorbereitet für Kranzprofil Gesims und Boden werden separat geliefert. zum Überbauen von Türen und Fenstern max. Länge 2580 mm Berechnet wird pro angefangene 100 mm</p> <p><i>Bitte grundsätzlich Skizze einreichen. Kranzprofil wird zusätzlich berechnet. Berechnet wird pro angefangene 100 mm</i></p> <p>für Korpusstiefe 335 mm für Korpusstiefe 555 mm</p>	!	KPBH KPBS		13,60	17,20								
	<p>Überbauboden verleimt mit Kranzprofil zum Überbauen von Türen und Fenstern max. Länge 2300 mm Berechnet wird pro angefangene 100 mm</p> <p><i>Bitte grundsätzlich Skizze einreichen. Kranzprofil wird zusätzlich berechnet.</i></p> <p>für Korpusstiefe 335 mm für Korpusstiefe 555 mm</p> <p>Abschrägung 135°</p> <p>Ausklinkung</p>	!	KPBVH KPBVS KPBVA KPBVAU		13,60	18,80								
	<p>Grundplatte für Baldachin verleimt mit Kranzprofil max. Länge 2300 mm Berechnet wird pro angefangene 100 mm</p> <p><i>Bitte grundsätzlich Skizze einreichen. Kranzprofil wird zusätzlich berechnet.</i></p> <p>bis Tiefe 555 mm bis Tiefe 900 mm</p> <p>Abschrägung 135°</p> <p>Ausklinkung</p>	!	BAL55 BAL90 KPBVA KPBVAU		30,20	36,40								