

# Unterschränke

## Legende

<b>N</b>	Neu
<b>200</b>	Artikel ist bis auf eine Korpushöhe von 200 mm kürzbar.
<b>215</b>	Artikel ist bis auf eine Korpushöhe von 215 mm kürzbar.
<b>345</b>	Artikel ist bis auf eine Korpushöhe von 345 mm kürzbar.
<b>373</b>	Artikel ist bis auf eine Korpushöhe von 373 mm kürzbar.
<b>146</b>	Korpushöhe 146 mm
<b>292</b>	Korpushöhe 292 mm
<b>362</b>	Korpushöhe 362 mm
<b>435</b>	Korpushöhe 435 mm
<b>580</b>	Korpushöhe 580 mm
<b>335</b>	Korpushöhe 335 mm
<b>455</b>	Korpushöhe 455 mm
<b>380</b>	Nische 380 mm
<b>450</b>	Nische 450 mm
<b>590</b>	Nische 590 mm
<b>600</b>	Nische 600 mm
<b>HK</b>	Höhenkürzung um Schubkastenhöhe

Kurzbezeichnung für Unterschränke	Seite
Sonderanfertigungen, Mehrpreise	3.1
Sonderausstattung für Unterschränke	3.2-3.3
	3.4

### Korpushöhe 724 mm

Kurzübersicht	3.5
Unterschränke	3.6-3.7
Auszugschränke	3.8-3.9
Unterschränke mit Abfallsystem	3.9
Unterschränke mit Innenausstattung	3.10-3.14
Eckunterschränke	3.15-3.20
Herdsschränke, Kochstellenschränke	3.21-3.23
Spülenschränke	3.24-3.25
Spülenschränke mit Abfallsystem	3.26-3.29
Spüleneckschränke	3.30
Türen für Geschirrspüler und Unterbaugeräte, Sockelpodest, Dekorplatten	3.31-3.32
Unterschränke, Korpushöhe 335 mm	3.33
Unterschränke, Korpushöhe 455 mm	3.34
Unterschränke, Korpushöhe 705 mm	3.35-3.36
Passstücke	3.37-3.38
Regale	3.39

### Korpushöhe 796 mm

Kurzbezeichnung für Maxi-Unterschränke	3.41
Kurzübersicht	3.42
Unterschränke	3.43-3.44
Auszugschränke	3.44
Unterschränke mit Abfallsystem	3.45
Unterschränke mit Innenausstattung	3.45-3.49
Eckunterschränke	3.50-3.53
Herdsschränke, Kochstellenschränke	3.54-3.55
Spülenschränke	3.56-3.57
Spülenschränke mit Abfallsystem	3.57-3.61
Spüleneckschränke	3.62
Türen für Geschirrspüler und Unterbaugeräte	3.63-3.64
Unterschränke, Korpushöhe 335 mm	3.65
Unterschränke, Korpushöhe 705 mm	3.66-3.67
Passstücke	3.68-3.69
Regale	3.70

### Unterschränke in abweichenden Höhen und Tiefen

Unterschränke - tiefengekürzt	3.72-3.73
Unterschränke - höhengekürzt	3.73-3.74
Spülenschränke - höhengekürzt	3.74
Schubkastenteile	3.74

### Seitenverkleidungen und Rückwandverkleidungen

Eckstellwand	3.75
Seitenverkleidungen und Rückwandverkleidungen in Frontausführung	3.75-3.79
Rückwandverkleidungen aus Korpusmaterial	3.79

### Sockelblenden

3.81-3.83
-----------



# Kurzbezeichnung für Unterschränke, Korpushöhe 724 mm

Unterschränke	Funktion	Frontaufteilung	Breite cm	Tiefe cm	Ausstattung	
<b>U</b>	Unterschrank	<b>D</b> diagonal	<b>DT</b> durchgehende Tür	30	T34	<b>IS</b> Innenschubkasten
<b>LU</b>	LINEA Unterschrank	<b>E</b> Ecke	<b>A</b> Auszug	40	T71	<b>IA</b> Innenauszug
<b>SP</b>	Spülenschrank	<b>H</b> Herd	<b>AA</b> Auszug mit Abfallsystem	45		<b>HT</b> Handtuchhalter
<b>T</b>	Tür	<b>F</b> Flaschen	<b>S</b> Schubkasten	50		<b>K</b> Korb
		<b>R</b> Regal	<b>T</b> Ausziehtisch	60		<b>FB</b> Flaschenkorb/Baguettekorb
		<b>G</b> Geschirrspüler	<b>03</b> Frontbild 3-teilig	80		<b>PB</b> Pantry-Box
		<b>VA</b> Vorratsauszug		90		<b>WA</b> Wasseraufbereitung
		<b>P</b> Passstück		100		<b>AQ</b> Abfallsystem und Aufbewahrung für Quooker
		<b>V</b> variable Breite		120		<b>TK</b> tiefengekürzt
						<b>DK</b> Drehboden Kunststoff
						<b>DH</b> Drehboden Holz
						<b>LM</b> LeMANS
						<b>RD</b> Rückwand (durchgehend)

724 mm

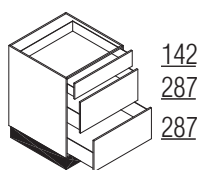

## US2A60

Unterschrank

Schubkasten  
2 Auszüge

<b>U</b>		<b>S2A</b>	<b>60</b>
----------	--	------------	-----------

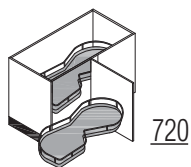

## UEDT11065LM

Unterschrank

Ecke

durchgehende Tür

LeMANS

<b>U</b>	<b>E</b>	<b>DT</b>	<b>110</b>	<b>LM</b>
----------	----------	-----------	------------	-----------

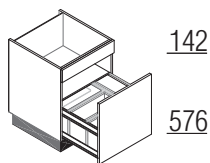

## SPAA60

Spülenunterschrank

Auszug mit Abfallsystem

<b>SP</b>		<b>AA</b>	<b>60</b>
-----------	--	-----------	-----------

# Sonderanfertigungen, Mehrpreise



**1** MPTKU  
MPTKS  
MPTKH  
Tiefenkürzung je nach Beschlag auf das kleinstmögliche Maß

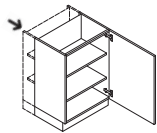

**2** MPHKU  
MPHKS  
MPHKH  
Höhenkürzung je nach Frontprogramm/mm genau

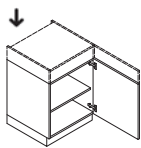

**3** MPBKU  
MPBKS  
MPBKH  
Breitenkürzung je nach Frontprogramm/mm genau

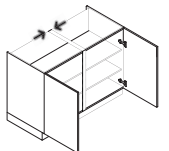

**4** MPZU  
MPZS  
MPZH  
Mehrausstattung für zerlegten Schrank

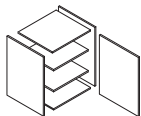

**5** MPTU..  
MPTS..  
Mehrausstattung übertiefe Seiten am Unter- oder Seitenschrank

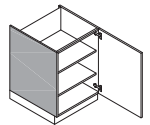

**6** MPSA  
MPSAS  
Mehrausstattung Sichtseite in verschiedenen Dekoren und Materialien

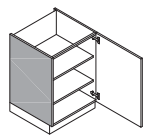

**7** MPGS  
Mehrausstattung gedämpftes Scharnier

**8** MPER  
Mehrausstattung eckige Relling

## MPSON

### Sonderanfertigung jeglicher Art

Anfrage über die technische Sachbearbeitung auf Umsetzbarkeit, ggf. längere Vorlaufzeit berücksichtigen.

Preisbasis = Basisschrank mit möglichst ähnlichem/höherem Ausstattungsgrad + MPSON

## MPAUFTEIL

### Änderung der Frontaufteilung bei gleichbleibender Ausstattung

Anfrage über die technische Sachbearbeitung auf Umsetzbarkeit, ggf. längere Vorlaufzeit berücksichtigen.

**AUSFÜHRUNGEN / IDENT - NR.**

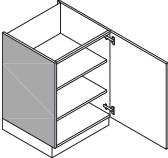

Skizze	Beschreibung	Breite cm	Kurz- bezeichnung	An- schlag	AUSFÜHRUNGEN / IDENT - NR.									
					A1	A2	A3	A4	A5	A6	A7	A8	N	
	<b>Mehrpreis für Sichtseite</b> inklusive Korpusvorderkanten der gesamten Küche farblich angepasst		<b>MPSA</b>		0	64								

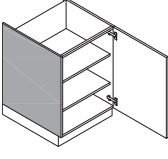
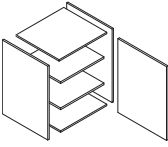
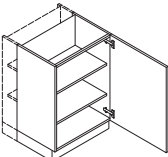
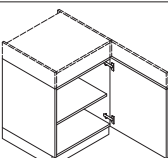
**PREISGRUPPEN / IDENT - NR.**

Skizze	Beschreibung	Breite cm	Kurz- bezeichnung	An- schlag	PREISGRUPPEN / IDENT - NR.									
					1	2	3	4	5	6	7	8	N	
	<b>Mehrpreis Außenseite in Übertiefe</b> max. Tiefe 705 mm  <i>Nicht möglich bei Regalen.</i>  1-seitig 2-seitig		<b>MPTU1</b> <b>MPTU2</b>		154 188	154 188	154 188		154 188					
	<b>Mehrpreis für zerlegbaren Unterschrank</b> Möglichkeiten nach Absprache, es sind keine ganzen Küchen möglich! Je nach technischer Ausstattung des Schrankes (Schubkästen, Auszüge usw.) kann der Mehrpreis höher ausfallen.		<b>MPZU</b>		246	246	246		246					
	<b>Tiefenkürzung für Unterschränke</b> nur um volle cm möglich Bei Unterschränken ohne Schubkästen bis auf 200 mm, bei Unterschränken mit Schubkästen/ Auszug bis auf 345 mm möglich.  <i>Nicht möglich bei Ecklösungen sowie bei Auszügen mit Innenauszug oder Inneneinteilung!</i>		<b>MPTKU</b>		250	250	250		250					
	<b>Mehrpreis Höhenkürzung</b> nur um Schubkastenhöhe oder Auszugblende möglich  <i>Nicht möglich bei Herdschränken in Verbindung mit weiteren höhengekürzten Unterschränken!</i>		<b>MPHKU</b>		246	246	246		246					
	<b>Mehrpreis Breitenkürzung Unterschränke</b> Breitenkürzung für ein- und zweitürige Schränke mit durchgehender Front ohne Einbauten		<b>MPBKU</b>		754	754	754							
					Lieferbar in: Amelie, Anabelle, Anna, Carla, Celine, Cindy, Cora, Diana, Jette, Leni, Paula, Susann									
	<b>Sonderanfertigung jeglicher Art</b>  <i>Anfrage über die technische Sachbearbeitung auf Umsetzbarkeit, ggf. längere Vorlaufzeit berücksichtigen.</i> Preisbasis = Basisschrank mit möglichst ähnlichem/ höherem Ausstattungsgrad + MPSON		<b>MPSON</b>		30%	30%	30%		30%					
	<b>Änderung der Frontaufteilung bei gleichbleibender Ausstattung</b>  <i>Anfrage über die technische Sachbearbeitung auf Umsetzbarkeit, ggf. längere Vorlaufzeit berücksichtigen.</i>		<b>MPAUFTEIL</b>		0	0	0		0					
	<b>Mehrpreis gedämpftes Scharnier</b> Berechnung pro Schrank		<b>MPGS</b>											16
	<b>Mehrpreis Auszug eckige Reling</b> Berechnung pro Auszug		<b>MPER</b>											9,40
	<b>Mehrpreis Auszug mit Glasboxside</b> Berechnung pro Auszug		<b>MPGBS</b>											44

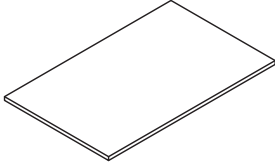

# Sonderausstattung für Unterschränke

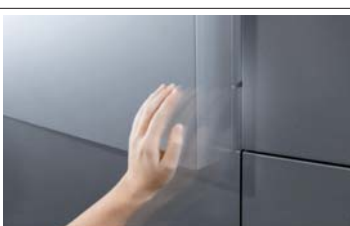
Skizze	Beschreibung	Breite cm	Kurz- bezeichnung	A1
	<b>Einlegeboden, 16 mm stark</b> für Unterschränke Kunststoff weiß	30	<b>EBU30</b>	40
		40	<b>EBU40</b>	54
		45	<b>EBU45</b>	54
		50	<b>EBU50</b>	54
		60	<b>EBU60</b>	60
		80	<b>EBU80</b>	66
		90	<b>EBU90</b>	72
		100	<b>EBU100</b>	72
120	<b>EBU120</b>	82		

	Beschreibung	Breite cm	Kurz- bezeichnung	N
	<b>Öffnungswinkelbegrenzer</b> für 2 Scharniere		<b>SCHAR-BG2</b>	16,00
	<b>Öffnungswinkelbegrenzer</b> für 3 Scharniere		<b>SCHAR-BG3</b>	18,40
	<b>Innenschubkasten</b> Zum nachträglichen Einbau in Unterschränke mit Drehtür Voraussetzung: 155° Scharnier Lieferung inklusive BLUMOTION Schubkastenführungen	30 40 45 50 60 80 90 100 120	<b>ISK30</b> <b>ISK40</b> <b>ISK45</b> <b>ISK50</b> <b>ISK60</b> <b>ISK80</b> <b>ISK90</b> <b>ISK100</b> <b>ISK120</b>	122 126 128 130 132 140 148 152 170
	<b>Innenauszug</b> Zum nachträglichen Einbau in Unterschränke mit Drehtür Voraussetzung: 155° Scharnier Lieferung inklusive BLUMOTION Auszugführungen  <i>Bei Unterschränken mit Drehtüren keine 2 Innenauszüge möglich!</i>	30 40 45 50 60	<b>IAZ30</b> <b>IAZ40</b> <b>IAZ45</b> <b>IAZ50</b> <b>IAZ60</b>	138 150 154 158 166
	<b>Glas-Boxside (zum Nachrüsten)</b> Nur möglich mit eckiger Reling MPER 1 Paar seitliche Auszugsbegrenzungen (Klarglas) Ausführung: für Korpus-tiefe 355 mm für Korpus-tiefe 455 mm für Korpus-tiefe 555 mm für Korpus-tiefe 705 mm und SPACE CORNER		<b>ZGBA300</b> <b>ZGBA400</b> <b>ZGBA500</b> <b>ZGBA650</b>	27,20 29,60 29,60 40,00
	<b>blum Drehscharnierdämpfung</b> Zum Aufstecken auf das Scharnier  Zuordnung: 5 Stück für Standard-Scharniere 10 Stück für Standard-Scharniere		<b>ZSDB110-05</b> <b>ZSDB110-10</b>	36 72
	<b>Druckbeschlag TIP-ON für Standard-Scharniere</b> zum Öffnen von Drehtüren zur nachträglichen Montage am Korpus Set bestehend aus 2 ServoDrive Türpuffern, 1 Druckbeschlag  <i>Geeignet zum Öffnen von Türen mit 2 Standard-107°/155°-Scharnieren.</i>		<b>ZDB</b>	44

# Unterschränke

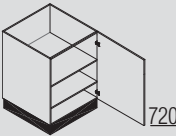
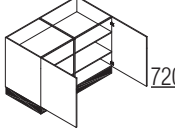
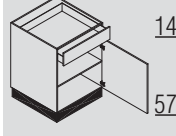
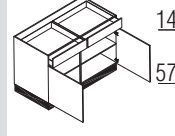
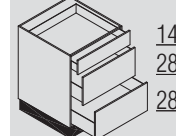
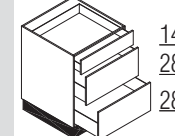
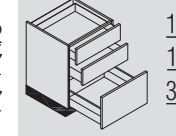
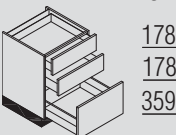
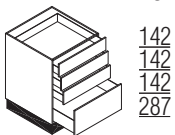
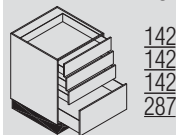
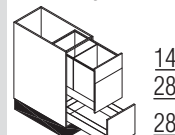
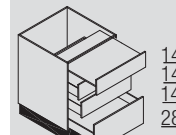
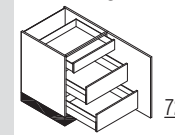
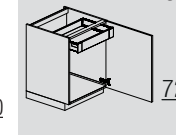
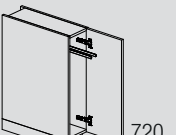
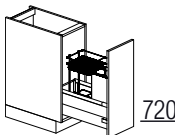
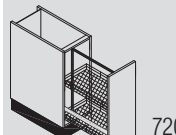
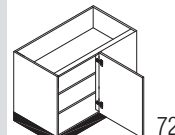
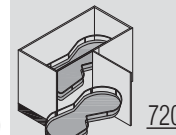
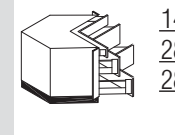
Korpushöhe 724 mm

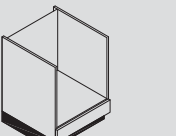
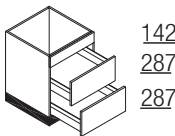
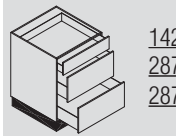
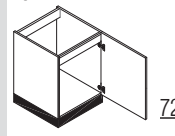
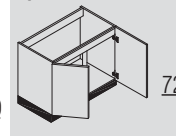
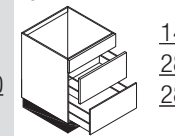
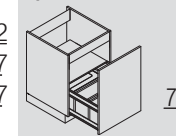
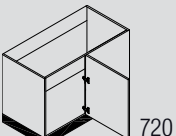
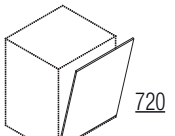
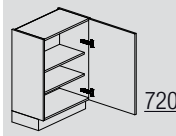
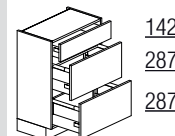
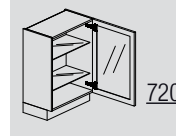
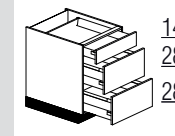
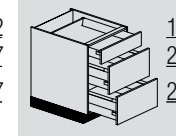
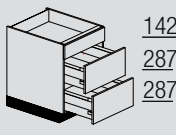
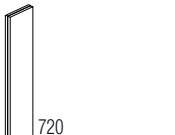
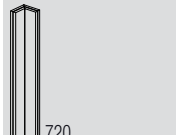
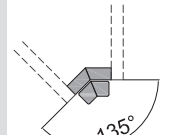
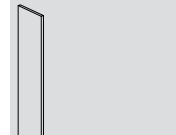
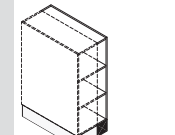
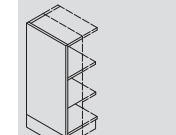
<p><b>Einlegeböden</b></p>  <p>720</p> <p>UDT20 UDT30 UDT40 UDT45 UDT50 UDT60</p>	<p><b>Einlegeböden</b></p>  <p>720</p> <p>UDT80 UDT90 UDT100 UDT120</p>	<p><b>Schubkästen</b></p>  <p>142 576</p> <p>US30 US40 US45 US50 US60</p>	<p><b>Schubkästen</b></p>  <p>142 576</p> <p>US80 US90 US100 US120</p>	<p><b>Schubkästen/Auszüge</b></p>  <p>142 287 287</p> <p>US2A30 US2A40 US2A45 US2A50 US2A60</p>	<p><b>Schubkästen/Auszüge</b></p>  <p>142 287 287</p> <p>US2A80 US2A90 US2A100 US2A120</p>	<p><b>Schubkästen/Auszüge</b></p>  <p>178 178 359</p> <p>LU2SA30 LU2SA40 LU2SA45 LU2SA50 LU2SA60</p>
<p><b>Schubkästen/Auszüge</b></p>  <p>178 178 359</p> <p>LU2SA80 LU2SA90 LU2SA100 LU2SA120</p>	<p><b>Schubkästen/Auszüge</b></p>  <p>142 142 287</p> <p>U3SA30 U3SA40 U3SA45 U3SA50 U3SA60</p>	<p><b>Schubkästen/Auszüge</b></p>  <p>142 142 287</p> <p>U3SA80 U3SA90 U3SA100 U3SA120</p>	<p><b>mit Abfallsystem</b></p>  <p>142 287 287</p> <p>U2AAB30 U2AAB40 U2AAB45 U2AAB50 U2AAB60</p>	<p><b>Ausziehtisch</b></p>  <p>142 142 142 287</p> <p>U3SAT1</p>	<p><b>Innenauszüge</b></p>  <p>720</p> <p>UIS2I30 UIS2I40 UIS2I45 UIS2I50 UIS2I60</p>	<p><b>Wasseraufbereitung</b></p>  <p>720</p> <p>UIS45WA UIS50WA UIS60WA</p>
<p><b>Handtuchhalter</b></p>  <p>720</p> <p>UHTDT20 UHTDT30</p>	<p><b>Baguette</b></p>  <p>720</p> <p>UAKFBDT30</p>	<p><b>Vorratsauszug</b></p>  <p>720</p> <p>UVADT20-01 UVADT30-01</p>	<p><b>Eckunterschrank</b></p>  <p>720</p> <p>UEDT9565 UEDT10565 UEDT11065 UEDT11565 UEDT12565</p>	<p><b>LeMANS</b></p>  <p>720</p> <p>UEDT11065LM UEDT11565LM UEDT12565LM</p>	<p><b>Eckunterschrank</b></p>  <p>142 287 287</p> <p>UES2A90 UES2A100 UES2A105</p>	<p><b>Eckunterschrank</b></p>  <p>720</p> <p>UEDT90DH</p>
<p><b>Herdschrank</b></p>  <p>UH60</p>	<p><b>Kochstellenschrank</b></p>  <p>142 287 287</p> <p>UH2A60 UH2A80 UH2A90 UH2A100 UH2A120</p>	<p><b>Kochstellenschrank</b></p>  <p>142 287 287</p> <p>UHS2A60 UHS2A80 UHS2A90 UHS2A100 UHS2A120</p>	<p><b>Spülenunterschrank</b></p>  <p>720</p> <p>SPDT45 SPDT50 SPDT60</p>	<p><b>Spülenunterschrank</b></p>  <p>720</p> <p>SPDT80 SPDT90 SPDT100 SPDT120</p>	<p><b>Spülenunterschrank</b></p>  <p>142 287 287</p> <p>SP2A60-01 SP2A80-01 SP2A90-01 SP2A100-01 SP2A120-01</p>	<p><b>Spülenunterschrank</b></p>  <p>720</p> <p>SPAADT45-06 SPAADT50-06 SPAADT60-06</p>
<p><b>Spüleneckunterschrank</b></p>  <p>720</p> <p>SPEDT9565 SPEDT10565 SPEDT11065 SPEDT11565 SPEDT12565</p>	<p><b>Geschirrpülerfront</b></p>  <p>720</p> <p>TV45 TV60</p>	<p><b>Einlegeböden</b></p>  <p>720</p> <p>UDT30<b>T34</b> UDT40<b>T34</b> UDT45<b>T34</b> UDT50<b>T34</b> UDT60<b>T34</b></p> <p><b>T34</b></p>	<p><b>Schubkästen/Auszüge</b></p>  <p>142 287 287</p> <p>US2A30<b>T34</b> US2A40<b>T34</b> US2A45<b>T34</b> US2A50<b>T34</b> US2A60<b>T34</b></p> <p><b>T34</b></p>	<p><b>Glasunterschrank</b></p>  <p>720</p> <p>UG4572<b>T34</b> UG5072<b>T34</b> UG6072<b>T34</b></p> <p><b>T34</b></p>	<p><b>Schubkästen/Auszüge</b></p>  <p>142 287 287</p> <p>US2A30<b>T71</b> US2A40<b>T71</b> US2A45<b>T71</b> US2A50<b>T71</b> US2A60<b>T71</b></p> <p><b>T71</b></p>	<p><b>Schubkästen/Auszüge</b></p>  <p>142 287 287</p> <p>US2A80<b>T71</b> US2A90<b>T71</b> US2A100<b>T71</b> US2A120<b>T71</b></p> <p><b>T71</b></p>
<p><b>Kochstellenschrank</b></p>  <p>142 287 287</p> <p>UH2A60<b>T71</b> UH2A80<b>T71</b> UH2A90<b>T71</b> UH2A100<b>T71</b> UH2A120<b>T71</b></p> <p><b>T71</b></p>	<p><b>Front-Passstück</b></p>  <p>720</p> <p>UP10 UP20</p>	<p><b>Eckpassstück 90°</b></p>  <p>720</p> <p>UPE65</p>	<p><b>Eckpassstück 135°</b></p>  <p>135°</p> <p>UPE135</p>	<p><b>Korpus-Passstück</b></p>  <p>UP10K UP20K</p>	<p><b>Unterschrankregal</b></p>  <p>URV30 URV60</p>	<p><b>Abschlussregal</b></p>  <p>UARVE30</p>

# Unterschränke

Korpshöhe 724 mm

Korpstiefe 555 mm

Rückwand um 35 mm eingerückt!

PREISGRUPPEN / IDENT - NR.

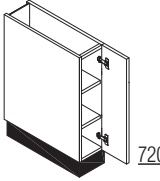
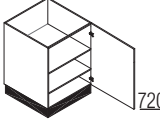
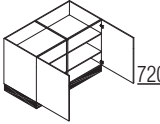
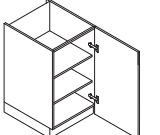
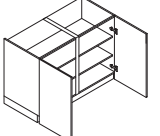
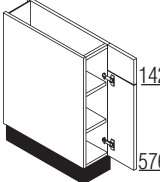
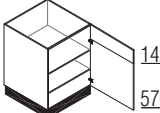
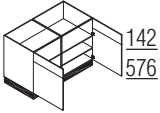
Skizze	Beschreibung		Breite cm	Kurz- bezeichnung	An- schlag	1	2	3	4	5	6	7	8	N
	<b>Unterschränk</b> 1 Tür 2 Einlegeböden Griff lose	200	20	<b>UDT20</b>	L/R	314	356	398		464				
	<b>Unterschränk</b> 1 Tür 2 Einlegeböden	200	30 40 45 50 60	<b>UDT30</b> <b>UDT40</b> <b>UDT45</b> <b>UDT50</b> <b>UDT60</b>	L/R L/R L/R L/R L/R	328 356 368 382 402	386 408 428 432 468	446 486 518 538 584		512 564 586 626 660				
	<b>ab 80 cm 2 Türen</b>	200	80 90 100 120	<b>UDT80</b> <b>UDT90</b> <b>UDT100</b> <b>UDT120</b>		562 600 624 678	680 726 746 794	846 892 942 1032		978 1030 1094 1172				
	<b>Unterschränk</b> 1 Tür bodentief 2 Einlegeböden  <i>2 Verpackungseinheiten</i> <i>Tür bodentief (Türhöhe von 780 - 936 mm wählbar)</i> <i>Bitte bei Bestellung das Maß angeben!</i> <i>Achtung! Bitte Mindestabstand von 10 mm zwischen Tür und Boden beachten.</i> <i>Bitte die Bodenbeschaffenheit beachten, für Unebenheiten im Boden übernehmen wir keine Haftung.</i>	200	30 40 45 50 60	<b>UBT30</b> <b>UBT40</b> <b>UBT45</b> <b>UBT50</b> <b>UBT60</b>	L/R L/R L/R L/R L/R	442 468 480 500 520	502 526 548 582 584	560 602 630 654 698	<i>Lieferbar in: Amelie, Anabelle, Anna, Carla, Celine, Cindy, Cora, Diana, Jette, Leni, Paula, Susann</i>					
	<b>wie vor, jedoch</b> 2 Türen bodentief  <i>3 Verpackungseinheiten</i> <i>Türen bodentief (Türhöhe von 780 - 936 mm wählbar)</i>	200	80 90 100 120	<b>UBT80</b> <b>UBT90</b> <b>UBT100</b> <b>UBT120</b>		794 832 854 908	910 956 976 1024	1076 1120 1174 1262	<i>Lieferbar in: Amelie, Anabelle, Anna, Carla, Celine, Cindy, Cora, Diana, Jette, Leni, Paula, Susann</i>					
	<b>Unterschränk</b> 1 Tür verstiftet 2 Einlegeböden Griff lose	200	20	<b>U20</b>	L/R	318	362	404	<i>Nicht lieferbar in: Tessa</i>					
	<b>Unterschränk</b> 1 Tür verstiftet 2 Einlegeböden	200	30 40 45 50 60	<b>U30</b> <b>U40</b> <b>U45</b> <b>U50</b> <b>U60</b>	L/R L/R L/R L/R L/R	332 362 372 388 406	390 414 432 440 472	450 490 522 544 592		520 568 594 630 664				
	<b>ab 80 cm 2 Türen</b>	200	80 90 100 120	<b>U80</b> <b>U90</b> <b>U100</b> <b>U120</b>		566 608 628 682	686 734 754 798	850 896 948 1040		984 1034 1100 1178				



# Unterschränke

Korpushöhe 724 mm

Korpustiefe 555 mm

Rückwand um 35 mm eingerückt!

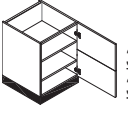
PREISGRUPPEN/IDENT-NR.

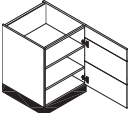
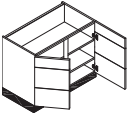
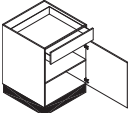
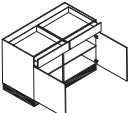
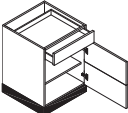
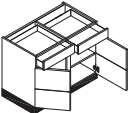
Skizze	Beschreibung		Breite cm	Kurz- bezeichnung	An- schlag	1	2	3	4	5	6	7	8	N		
 <p>359 359</p>	<b>Unterschrank LINEA</b> 1 Tür verstiftet 2 Einlegeböden	200	30	<b>LU30</b>	L/R	380	424	502		580						
			40	<b>LU40</b>	L/R	392	444	528		606						
			45	<b>LU45</b>	L/R	414	470	562		648						
			50	<b>LU50</b>	L/R	436	494	598		684						
			60	<b>LU60</b>	L/R	460	528	630		722						
	 <p>359 359</p>	<b>ab 80 cm 2 Türen</b>	200	80	<b>LU80</b>		678	778	942		1090					
				90	<b>LU90</b>		724	830	998		1156					
				100	<b>LU100</b>		766	880	1058		1228					
				120	<b>LU120</b>		826	938	1128		1302					
 <p>142 287 287</p>	<b>Unterschrank</b> 1 Tür verstiftet 2 Einlegeböden	200	30	<b>UDT30-03</b>	L/R	366	424	480		548						
			40	<b>UDT40-03</b>	L/R	394	448	532		606						
			45	<b>UDT45-03</b>	L/R	408	472	556		634						
			50	<b>UDT50-03</b>	L/R	430	480	580		674						
			60	<b>UDT60-03</b>	L/R	460	528	650		720						
	 <p>142 287 287</p>	<b>ab 80 cm 2 Türen</b>	200	80	<b>UDT80-03</b>		642	762	922		1052					
				90	<b>UDT90-03</b>		690	814	980		1112					
				100	<b>UDT100-03</b>		718	838	1032		1188					
				120	<b>UDT120-03</b>		774	890	1130		1268					
 <p>142 576</p>	<b>Unterschrank</b> 1 Schubkasten 1 Tür 1 Einlegeboden	345 HK	30	<b>US30</b>	L/R	426	484	560		608						
			40	<b>US40</b>	L/R	452	522	598		676						
			45	<b>US45</b>	L/R	474	540	630		706						
			50	<b>US50</b>	L/R	480	544	648		726						
			60	<b>US60</b>	L/R	522	598	698		784						
	 <p>142 576</p>	<b>ab 80 cm 2 Türen/ 2 Schubkästen</b>	345 HK	80	<b>US80</b>		764	884	1052		1170					
				90	<b>US90</b>		800	930	1102		1248					
				100	<b>US100</b>		832	962	1164		1288					
				120	<b>US120</b>		888	1024	1258		1436					
 <p>142 287 287</p>	<b>Unterschrank</b> 1 Schubkasten 1 Tür verstiftet 1 Einlegeboden	345 HK	30	<b>US30-03</b>	L/R	462	528	596		650						
			40	<b>US40-03</b>	L/R	490	558	644		714						
			45	<b>US45-03</b>	L/R	528	582	672		752						
			50	<b>US50-03</b>	L/R	530	588	688		772						
			60	<b>US60-03</b>	L/R	566	644	752		836						
	 <p>142 287 287</p>	<b>ab 80 cm 2 Türen/ 2 Schubkästen</b>	345 HK	80	<b>US80-03</b>		848	968	1136		1250					
				90	<b>US90-03</b>		884	1016	1194		1332					
				100	<b>US100-03</b>		920	1050	1252		1384					
				120	<b>US120-03</b>		988	1122	1356		1536					

# Auszugsschränke

Korpshöhe 724 mm

Korpstiefe 555 mm

Rückwand um 35 mm eingerückt!

PREISGRUPPEN / IDENT - NR.

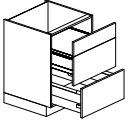
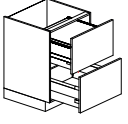
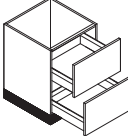
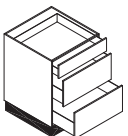
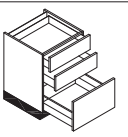
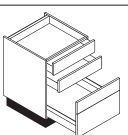
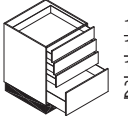
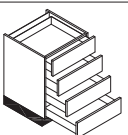
Skizze	Beschreibung		Breite cm	Kurz- bezeichnung	An- schlag	1	2	3	4	5	6	7	8	N
	<b>Auszugsschrank Pantry-Box</b> 1 Auszug verstiftet mit Aufbewahrungsbox für Lebensmittel, inkl. Glasschiebedeckel und Holzrost für Backwaren und Gemüse 1 Auszug		60	<b>U2A60PB</b>		1960	2026	2216		2324				
	<b>Auszugsschrank LINEA Pantry-Box</b> 1 Auszug mit Aufbewahrungsbox für Lebensmittel, inkl. Glasschiebedeckel und Holzrost für Backwaren und Gemüse 1 Auszug		60	<b>LU2A60PB</b>		1892	1958	2132		2208				
	<b>Auszugsschrank LINEA</b> 2 Auszüge	345	30 40 45 50 60 80 90 100 120	<b>LU2A30</b> <b>LU2A40</b> <b>LU2A45</b> <b>LU2A50</b> <b>LU2A60</b> <b>LU2A80</b> <b>LU2A90</b> <b>LU2A100</b> <b>LU2A120</b>		678 700 738 776 810 1110 1152 1180 1298	816 824 838 858 872 1202 1248 1270 1400	856 910 940 970 1042 1292 1360 1382 1516		906 972 1012 1054 1120 1484 1484 1582 1742				
	<b>Auszugsschrank</b> 1 Schubkasten 2 Auszüge	345 HK	30 40 45 50 60 80 90 100 120	<b>US2A30</b> <b>US2A40</b> <b>US2A45</b> <b>US2A50</b> <b>US2A60</b> <b>US2A80</b> <b>US2A90</b> <b>US2A100</b> <b>US2A120</b>		756 772 800 842 872 1310 1374 1400 1540	860 876 910 924 940 1424 1476 1508 1658	962 990 1016 1050 1126 1540 1604 1630 1794		1034 1072 1096 1146 1238 1714 1762 1822 2006				
	<b>Auszugsschrank LINEA</b> 2 Schubkästen 1 Auszug	345 HK	30 40 45 50 60 80 90 100 120	<b>LU2SA30</b> <b>LU2SA40</b> <b>LU2SA45</b> <b>LU2SA50</b> <b>LU2SA60</b> <b>LU2SA80</b> <b>LU2SA90</b> <b>LU2SA100</b> <b>LU2SA120</b>		788 820 842 862 902 1232 1286 1332 1466	906 938 968 992 1024 1336 1386 1436 1580	1062 1098 1110 1140 1174 1438 1494 1560 1714						
	<b>Auszugsschrank</b> 2 Schubkästen 1 Auszug mit verlaschter Blende Zum Verstauen von größeren Verpackungen z.B. Cornflakes nutzbare Innenhöhe ca. 385 mm	345 HK	30 40 45 50 60	<b>U2SAB30</b> <b>U2SAB40</b> <b>U2SAB45</b> <b>U2SAB50</b> <b>U2SAB60</b>		852 870 894 924 984	984 1006 1028 1048 1100	1026 1050 1082 1128 1200		1094 1140 1152 1200 1286				
	<b>Auszugsschrank</b> 3 Schubkästen 1 Auszug	345 HK	30 40 45 50 60 80 90 100 120	<b>U3SA30</b> <b>U3SA40</b> <b>U3SA45</b> <b>U3SA50</b> <b>U3SA60</b> <b>U3SA80</b> <b>U3SA90</b> <b>U3SA100</b> <b>U3SA120</b>		852 870 894 924 984 1402 1450 1512 1664	984 1006 1028 1048 1100 1512 1570 1624 1790	1026 1050 1082 1128 1200 1624 1696 1764 1942		1094 1126 1164 1194 1280 1790 1862 1926 2118				
	<b>Schubkastenschrank LINEA</b> 4 Schubkästen	345 HK	30 40 45 50 60 80 90 100 120	<b>LU4S30</b> <b>LU4S40</b> <b>LU4S45</b> <b>LU4S50</b> <b>LU4S60</b> <b>LU4S80</b> <b>LU4S90</b> <b>LU4S100</b> <b>LU4S120</b>		984 1008 1024 1046 1078 1450 1498 1554 1708	1110 1150 1172 1192 1242 1552 1600 1658 1826	1280 1312 1346 1374 1422 1662 1722 1784 1966						
<i>Lieferbar in: Amelie, Anabelle, Anna, Carla, Celine, Cindy, Cora, Diana, Jette, Laila, Lara, Leni, Paula, Susann</i>														

# Auszugsschränke

Korpshöhe 724 mm

Korpstiefe 555 mm

Rückwand um 35 mm eingerückt!

PREISGRUPPEN/IDENT-NR.

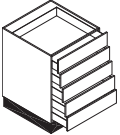
Skizze	Beschreibung	Breite cm	Kurz- bezeichnung	An- schlag	PREISGRUPPEN/IDENT-NR.										
					1	2	3	4	5	6	7	8	N		
	<b>Schubkastenschrank</b> 5 Schubkästen	30	<b>U5S30</b>		924	1038	1092		1150						
		40	<b>U5S40</b>		966	1082	1140		1204						
		45	<b>U5S45</b>		1004	1102	1176		1248						
		50	<b>U5S50</b>		1026	1174	1230		1304						
		60	<b>U5S60</b>		1078	1246	1288		1376						
		80	<b>U5S80</b>		1460	1574	1684		1866						
		90	<b>U5S90</b>		1512	1626	1758		1942						
		100	<b>U5S100</b>		1574	1686	1824		2044						
		120	<b>U5S120</b>		1734	1848	2004		2250						

# Unterschränke mit Abfallsystem

Korpshöhe 724 mm

Korpstiefe 555 mm

PREISGRUPPEN/IDENT-NR.

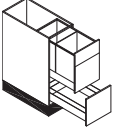
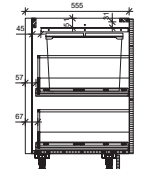
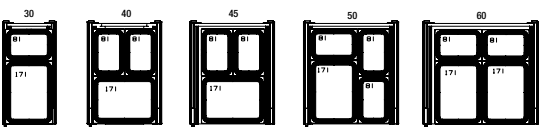
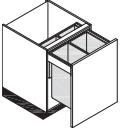
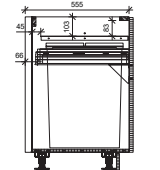
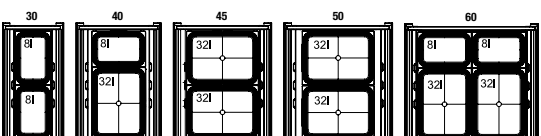
Skizze	Beschreibung	Breite cm	Kurz- bezeichnung	An- schlag	PREISGRUPPEN/IDENT-NR.										
					1	2	3	4	5	6	7	8	N		
 <p>142 287 287</p>  	<b>Auszugsschrank mit Abfallsystem</b> 2 Auszüge oberer Auszug verstiftet 1 Abfallsammlersystem stehend mit 2-4 Abfall- sammlern je nach Korpusbreite	30	<b>U2AAB30</b>		918	936	1026		1104						
		40	<b>U2AAB40</b>		994	1018	1128		1216						
		45	<b>U2AAB45</b>		1004	1038	1158		1260						
		50	<b>U2AAB50</b>		1076	1114	1236		1346						
		60	<b>U2AAB60</b>		1128	1170	1296		1422						
		 <p>720</p>  	<b>Auszugsschrank mit Abfallsystem</b> 1 Frontauszug 1 Abfallsammlersystem hängend mit 2-4 Abfall- sammlern je nach Korpusbreite	30	<b>UAAB30</b>		788	800	830		926				
40	<b>UAAB40</b>				854	862	910		1004						
45	<b>UAAB45</b>				964	980	1042		1150						
50	<b>UAAB50</b>				984	996	1064		1174						
60	<b>UAAB60</b>				1130	1142	1222		1374						

# Unterschränke mit Innenausstattung

Rückwand um 35 mm eingerückt!

Korpshöhe 724 mm

Korpstiefe 555 mm

PREISGRUPPEN / IDENT - NR.

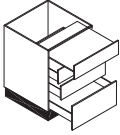
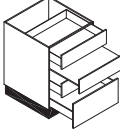
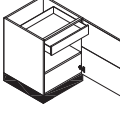
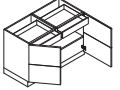
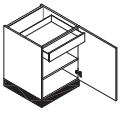
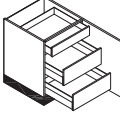
Skizze	Beschreibung		Breite cm	Kurz- bezeichnung	An- schlag	1	2	3	4	5	6	7	8	N
	<b>Einbauauszugstisch</b> 2 Schubkästen 1 Auszug 1 Auszugstisch hinter oberer Schubkastenblende (30 kg Belastbarkeit) (Tischfläche ausgezogen ca. 810 x 540 mm + Frontdicke + Grifftiefe) Tischhöhe ca. 780 mm (bei Sockelhöhe 100 mm)  <i>Nicht lieferbar mit Griffleisten 242, 243, 252, 253, 254, 255, 298.</i>		60	<b>U3SAT1</b>		1508	1596	1660		1844				
	<b>Einbauauszugstisch</b> 2 Schubkästen 1 Auszug 1 Auszugstisch hinter der zweiten Schubkastenblende (30 kg Belastbarkeit) (Tischfläche ausgezogen ca. 810 x 540 mm + Frontdicke + Grifftiefe) Tischhöhe ca. 640 mm (bei Sockelhöhe 100 mm)  <i>Nicht lieferbar mit Griffleisten 242, 243, 252, 253, 254, 255, 298.</i>	HK	60	<b>U3SAT2</b>		1508	1596	1660		1844				
	<b>Unterschrank LINEA</b> 1 Tür verstiftet 1 Innenschubkasten 1 Einlegeboden  <i>Öffnungswinkel 155° Empfohlener Mindestabstand zur seitlichen Wand 70 mm. Auf Anschlagseite Arbeitsplattentiefe beachten!</i>	345	30 40 45 50 60	<b>LUIS30</b> <b>LUIS40</b> <b>LUIS45</b> <b>LUIS50</b> <b>LUIS60</b>	L/R L/R L/R L/R L/R	484 512 530 552 582	560 582 606 630 666	662 690 726 756 798		752 784 850 888 932				
	<b>wie vor, jedoch</b> 2 Türen verstiftet 2 Innenschubkästen	345	90	<b>LUIS90</b>		946	1084	1298		1520				
	<b>Unterschrank</b> 1 Tür 1 Innenschubkasten 1 Einlegeboden  <i>Öffnungswinkel 155° Empfohlener Mindestabstand zur seitlichen Wand 70 mm. Auf Anschlagseite Arbeitsplattentiefe beachten!</i>	345	30 40 45 50 60	<b>UIS30</b> <b>UIS40</b> <b>UIS45</b> <b>UIS50</b> <b>UIS60</b>	L/R L/R L/R L/R L/R	452 484 518 518 552	522 550 566 568 626	594 632 662 678 736		648 692 724 746 840				
	<b>Unterschrank</b> 1 Tür 1 Innenschubkasten 2 Innenauszüge  <i>Öffnungswinkel 155° Empfohlener Mindestabstand zur seitlichen Wand 70 mm. Auf Anschlagseite Arbeitsplattentiefe beachten!</i>	345	30 40 45 50 60	<b>UIS2I30</b> <b>UIS2I40</b> <b>UIS2I45</b> <b>UIS2I50</b> <b>UIS2I60</b>	L/R L/R L/R L/R L/R	788 812 834 870 908	888 910 938 952 984	998 1014 1048 1084 1160		1060 1102 1128 1174 1284				

# Unterschränke mit Innenausstattung

Korpshöhe 724 mm

Korpstiefe 555 mm

Rückwand um 35 mm eingerückt!

PREISGRUPPEN/IDENT-NR.

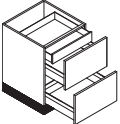
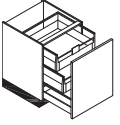
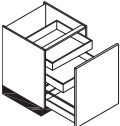
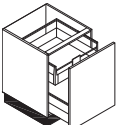
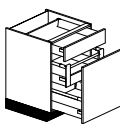
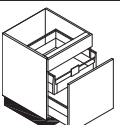
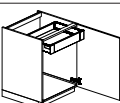
Skizze	Beschreibung		Breite cm	Kurz- bezeichnung	An- schlag	1	2	3	4	5	6	7	8	N
	<b>Auszugschrank LINEA</b> 1 Innenschubkasten inkl. Mitnehmer 2 Auszüge  <i>* Programm Tessa sowie die Griffleiste 278 werden ohne Bohrung für den Mitnehmer gefertigt</i>	345	30 40 45 50 60 80 90 100 120	<b>LUIS2A30</b> <b>LUIS2A40</b> <b>LUIS2A45</b> <b>LUIS2A50</b> <b>LUIS2A60</b> <b>LUIS2A80</b> <b>LUIS2A90</b> <b>LUIS2A100</b> <b>LUIS2A120</b>		762 796 834 870 908 1300 1344 1382 1516	914 928 938 952 984 1396 1446 1476 1624	952 1014 1048 1084 1160 1500 1562 1594 1756		1016 1088 1170 1208 1284 1716 1730 1822 2006				
	<b>Auszugschrank</b> 1 Auszug 2 Innenauszüge	345	30 40 45 50 60	<b>UA2I30</b> <b>UA2I40</b> <b>UA2I45</b> <b>UA2I50</b> <b>UA2I60</b>		744 766 782 824 874	804 832 860 888 938	874 902 936 994 1050		958 998 1032 1096 1172				
	<b>Auszugschrank</b> 1 Auszug 2 Innenschubkästen	345	30 40 45 50 60	<b>UA2IS30</b> <b>UA2IS40</b> <b>UA2IS45</b> <b>UA2IS50</b> <b>UA2IS60</b>		716 736 750 780 840	766 798 820 858 892	838 864 888 942 1004		914 952 988 1050 1114				
	<b>Auszugschrank/Topfschrank</b> 1 Auszug 1 Innenauszug	345	30 40 45 50 60	<b>UAI30</b> <b>UAI40</b> <b>UAI45</b> <b>UAI50</b> <b>UAI60</b>		616 630 638 676 722	676 698 714 742 780	752 766 786 840 892		830 856 870 936 984				
	<b>Auszugschrank/Topfschrank</b> 1 Schubkasten 1 Auszug 1 Innenauszug	345 HK	30 40 45 50 60	<b>USAI30</b> <b>USAI40</b> <b>USAI45</b> <b>USAI50</b> <b>USAI60</b>		732 744 756 782 836	782 804 822 860 890	862 876 902 948 1008		892 930 946 994 1074				
	<b>Auszugschrank/Topfschrank</b> 1 feste Blende 1 Auszug 1 Innenauszug	345	30 40 45 50 60	<b>UBAI30</b> <b>UBAI40</b> <b>UBAI45</b> <b>UBAI50</b> <b>UBAI60</b>		638 666 676 700 750	700 726 744 772 816	780 804 830 872 936		862 888 910 978 1040				
	<b>Unterschrank für Wasseraufbereitung</b> 1 Tür 1 Innenschubkasten (NL400) 1 Feuchtigkeitsschutzboden  <i>Öffnungswinkel 155° Empfohlener Mindestabstand zur seitlichen Wand 70 mm. Bitte die Herstellerhinweise bzgl. Wasser- und Stromanschluss berücksichtigen</i>	N	45 50 60	<b>UIS45WA</b> <b>UIS50WA</b> <b>UIS60WA</b>	L/R L/R L/R	754 776 820	776 800 842	854 916 962		872 938 988				

# Unterschränke mit Innenausstattung

Rückwand um 35 mm eingerückt!

Korpshöhe 724 mm

Korpstiefe 555 mm

PREISGRUPPEN/IDENT-NR.

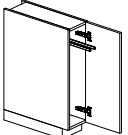
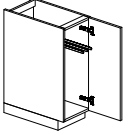
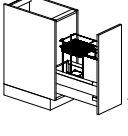
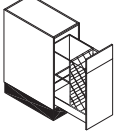
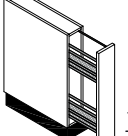
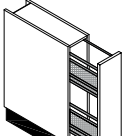
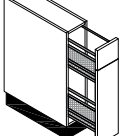
Skizze	Beschreibung	Breite cm	Kurz- bezeichnung	An- schlag	1	2	3	4	5	6	7	8	N
 <p>720</p>	<p><b>Unterschrank mit Handtuchhalter</b> 1 Tür 1 herausziehbarer, 2-armiger Handtuchhalter Griff lose</p>	20	<b>UHTDT20</b>	L/R	402	422	466		530				
		20	<b>UHT20</b>	L/R	444	458	470						
<i>Nicht lieferbar in: Tessa</i>													
 <p>720</p>	<p><b>Unterschrank mit Handtuchhalter</b> 1 Tür 1 herausziehbarer, 3-armiger Handtuchhalter</p>	30	<b>UHTDT30</b>	L/R	496	518	546		602				
		30	<b>UHT30</b>	L/R	540	558	584		608				
 <p>720</p>	<p><b>Auszugschrank</b> 1 Auszug mit Inneneinteilung 1/2 für Flaschen 1/2 für Baguette</p>	30	<b>UAKFBDT30</b>		600	660	718		802				
		30	<b>UAKFB30</b>		608	664	726		808				
 <p>142</p> <p>576</p>	<p><b>wie vor, jedoch</b> 1 Auszug verstiftet</p>												
 <p>720</p>	<p><b>Auszugschrank</b> 1 Auszug mit 2 festen Körben Griff lose</p>	15	<b>UA2K15</b>		586	602	626		708				
 <p>720</p>	<p><b>Auszugschrank</b> 1 Auszug mit 2 Körben Griff lose</p> <p><i>Der Anschlag bezieht sich auf die Position der Laufschiene.</i></p>	20	<b>UVADT20-01</b>	L/R	606	624	638		720				
		20	<b>UVA20-01</b>	L/R	610	628	644						
<i>Nicht lieferbar in: Tessa</i>													
 <p>142</p> <p>576</p>	<p><b>wie vor, jedoch Front verstiftet</b></p>												

# Unterschränke mit Innenausstattung

Korpshöhe 724 mm

Korpustiefe 555 mm

Rückwand um 35 mm eingerückt!

PREISGRUPPEN/IDENT-NR.

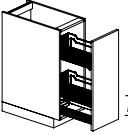
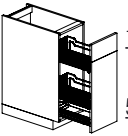
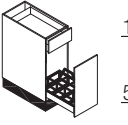
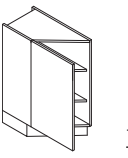
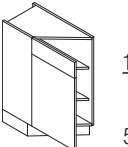
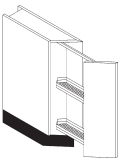
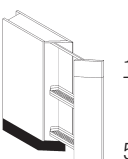
Skizze	Beschreibung	Breite cm	Kurz- bezeichnung	An- schlag	1	2	3	4	5	6	7	8	N
 <p>720</p>	<p><b>Auszugschränk</b> 1 Auszug mit 2 verstellbaren Körben Griff lose</p> <p><i>Der Anschlag bezieht sich auf die Position der Laufschiene. Nicht planbar mit Kunststoffschale ZSSVA.</i></p>	30	<b>UVADT30-01</b>	L/R	892	920	962		1018				
					 <p>142 576</p>	<p><b>wie vor, jedoch Front verstiftet</b></p>	30	<b>UVA30-01</b>	L/R	896	926	968	
Nicht lieferbar in: Tessa													
 <p>142 576</p>	<p><b>Auszugschränk</b> 1 Schubkasten 1 Auszug 1 Flaschenkorb-Einsatz für 8 Flaschen</p>	HK	30	<b>USAK30</b>		634	688	764		802			
 <p>720</p>	<p><b>Abschlussunterschränk</b> 1 Tür 2 Einlegeböden Korpustiefe außen 275 mm 135° Scharnier</p> <p><i>Arbeitsplattenabschrägungsmaß siehe Planungshinweise Arbeitsplatten. Wangentiefe (kurze Seite) mit max. 1 cm Korpusüberstand planen. Bitte o. g. Type nicht neben SPED90 einplanen, da APL-Verlauf nicht parallel zum Unterschränk verläuft! Nicht in Kombination mit Diagonal-Eckunterschränken planen!</i></p>		30	<b>UDDT30</b>	L/R	666	742	760		852			
						 <p>142 576</p>	<p><b>wie vor, jedoch Front verstiftet</b></p>	30	<b>UD30</b>	L/R	672	746	764
Nicht lieferbar in: Tessa													
 <p>720</p>	<p><b>Abschlussunterschränk diagonal</b> 1 Ganzmetall-Auszug mit 2 Körben Korpustiefe außen 405 mm Griff lose</p> <p><i>Arbeitsplattenabschrägungsmaß siehe Planungshinweise Arbeitsplatten. Bitte o. g. Type nicht neben SPED90 einplanen, da APL-Verlauf nicht parallel zum Unterschränk verläuft! Aus technischen Gründen keine Griffleiste möglich! Nicht in Kombination mit Diagonal-Eckunterschränken planen!</i></p>		15	<b>UDADT15</b>	L/R	814	872	876		998			
						 <p>142 576</p>	<p><b>wie vor, jedoch Front verstiftet</b></p>	15	<b>UDA15</b>	L/R	818	876	880
Nicht lieferbar in: Tessa													

# Unterschranke mit Innenausstattung

Rückwand um 35 mm eingerückt!

Korpshöhe 724 mm

Korpstiefe 555 mm

PREISGRUPPEN/IDENT-NR.

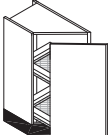
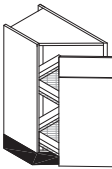
Skizze	Beschreibung	Breite cm	Kurz- bezeichnung	An- schlag	1	2	3	4	5	6	7	8	N
	<p><b>Abschlussunterschrank diagonal</b> 1 Ganzmetall-Auszug mit 2 Körben Korpstiefe außen 275 mm</p> <p><i>Arbeitsplattenabschrägungsmaß siehe Planungshinweise Arbeitsplatten. Bitte o. g. Type nicht neben SPED90 einplanen, da APL-Verlauf nicht parallel zum Unterschrank verläuft! Nicht in Kombination mit Diagonal-Eckunterschrank planen!</i></p>	30	<b>UDADT30</b>	L/R	1106	1180	1198		1314				
	<p><b>wie vor, jedoch Front verstiftet</b></p>	30	<b>UDA30</b>	L/R	1112	1186	1202						
Nicht lieferbar in: Tessa													

# Planungshinweise Eckunterschränke

## Eckunterschrank

Planungstiefe 650 mm

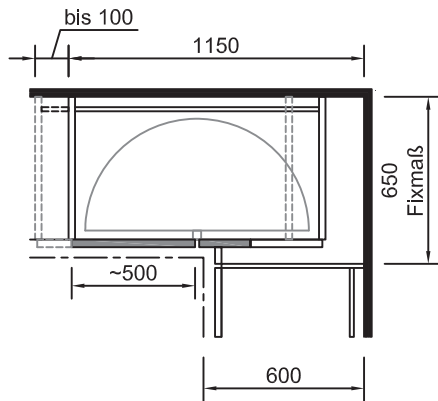

### z. B. UE11565DH

Planungsmaß 1150 x 650 mm

Blindteil links oder rechts bis zu 100 mm herausziehbar.

Abbildung: Türanschlag rechts

## Eckunterschrank LeMANS

Planungstiefe 650 mm

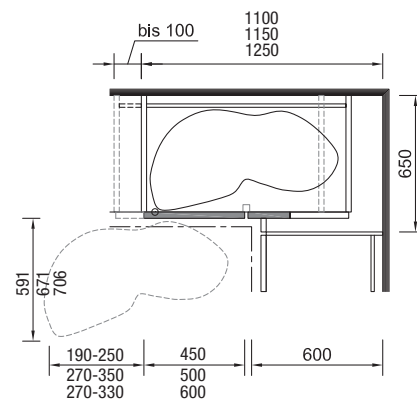

### z. B. UE11565LM

Planungsmaß 1150 x 650 mm

Blindteil links oder rechts bis zu 100 mm herausziehbar.

Abbildung: Türanschlag rechts, Boden schwenkt nach links

Planungstiefe von 650 mm keinesfalls unterschreiten!

Bitte bei Planung den jeweiligen Schwenkbereich berücksichtigen!

## Eckunterschrank

800 x 800 mm

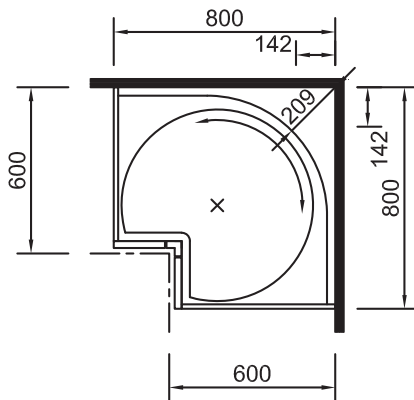

### z. B. UE80DH/UE80DK/MUE80DH/MUE80DK

Planungsmaß 800 x 800 mm

Highline-Merkmal: Holzdrehboden mit silberfarbiger Metallreiling

Am Zeilenende nur mit Stützwange einplanen.

## Eckunterschrank

900 x 900 mm

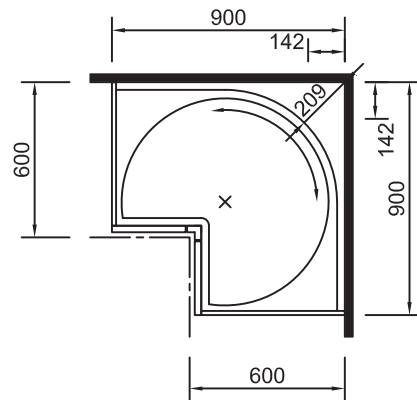

### z. B. UE90DH/UE90DK/MUE90DH/MUE90DK

Planungsmaß 900 x 900 mm

Highline-Merkmal: Holzdrehboden mit silberfarbiger Metallreiling

Am Zeilenende nur mit Stützwange einplanen.

## Eckunterschrank SPACE CORNER

900 x 900 mm

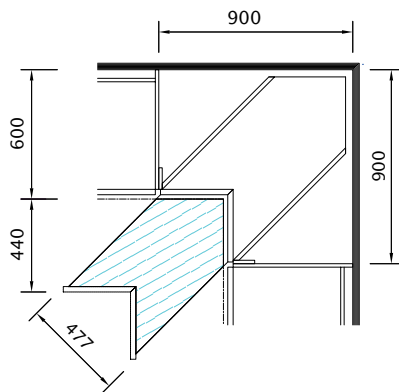

### z. B. UES2A../MUES2A..

Planungsmaß 900 x 900 mm

Nicht planbar neben Einbauherden, teilintegrierten Geschirrspülern und Stollen. Am Zeilenende nur mit Stützwange planbar. Türanschlag von angrenzenden Schränken immer zur Eckunterschrankseite einplanen.

Schubkästen & Auszüge öffnen sich um 660 mm

## Eckunterschrank diagonal

900 x 900 mm

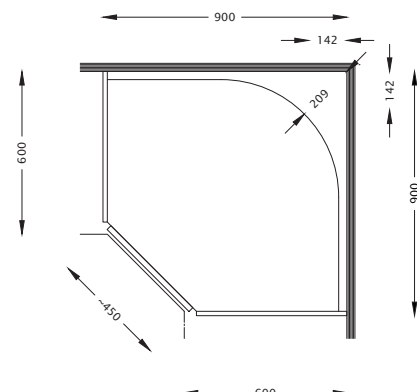

### z. B. UED90/UEDDT90/MUED90/MUEDDT90

Planungsmaß 900 x 900 mm

Nicht in Kombination mit Diagonalschränken planen!



# Eckunterschranke

Rückwand um 35 mm eingerückt!

Korpshöhe 724 mm

Korpstiefe 555 mm

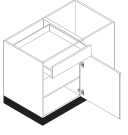
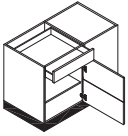
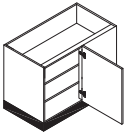
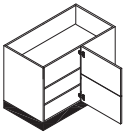
PREISGRUPPEN / IDENT - NR.

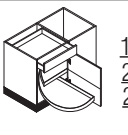
Skizze	Beschreibung	Breite cm	Kurz- bezeichnung	An- schlag	1	2	3	4	5	6	7	8	N
	<b>Eckunterschrank</b> Planungstiefe 650 mm 1 Schubkasten 1 Tür 1 Einlegeboden Blindteil links oder rechts bis zu 100 mm heraus- ziehbar Frontbreite 294 mm/ Korpusbreite 800 mm Frontbreite 394 mm/ Korpusbreite 900 mm Frontbreite 444 mm/ Korpusbreite 900 mm Frontbreite 494 mm/ Korpusbreite 1000 mm Frontbreite 594 mm/ Korpusbreite 1000 mm	345 HK											
		95	<b>UE9565</b>	L/R	712	834	936		1044				
		105	<b>UE10565</b>	L/R	744	850	948		1078				
		110	<b>UE11065</b>	L/R	746	872	992		1108				
		115	<b>UE11565</b>	L/R	776	892	1018		1166				
		125	<b>UE12565</b>	L/R	800	930	1050		1194				
	<b>Eckunterschrank</b> Planungstiefe 650 mm 1 Schubkasten 1 Tür verstiftet 1 Einlegeboden Blindteil links oder rechts bis zu 100 mm heraus- ziehbar Frontbreite 294 mm/ Korpusbreite 800 mm Frontbreite 394 mm/ Korpusbreite 900 mm Frontbreite 444 mm/ Korpusbreite 900 mm Frontbreite 494 mm/ Korpusbreite 1000 mm Frontbreite 594 mm/ Korpusbreite 1000 mm	345 HK											
		95	<b>UE9565-03</b>	L/R	746	876	972		1082				
		105	<b>UE10565-03</b>	L/R	784	890	990		1114				
		110	<b>UE11065-03</b>	L/R	792	910	1028		1152				
		115	<b>UE11565-03</b>	L/R	818	936	1064		1206				
		125	<b>UE12565-03</b>	L/R	848	980	1094		1242				
	<b>Eckunterschrank</b> Planungstiefe 650 mm 1 Tür 2 Einlegeböden Blindteil links oder rechts bis zu 100 mm heraus- ziehbar Frontbreite 294 mm/ Korpusbreite 800 mm Frontbreite 394 mm/ Korpusbreite 900 mm Frontbreite 444 mm/ Korpusbreite 900 mm Frontbreite 494 mm/ Korpusbreite 1000 mm Frontbreite 594 mm/ Korpusbreite 1000 mm	200											
		95	<b>UEDT9565</b>	L/R	664	780	878		1012				
		105	<b>UEDT10565</b>	L/R	690	794	902		1034				
		110	<b>UEDT11065</b>	L/R	692	822	936		1066				
		115	<b>UEDT11565</b>	L/R	734	850	980		1110				
		125	<b>UEDT12565</b>	L/R	754	878	1006		1164				
	<b>Eckunterschrank LINEA</b> Planungstiefe 650 mm 1 Tür verstiftet 2 Einlegeböden Blindteil links oder rechts bis zu 100 mm heraus- ziehbar Frontbreite 294 mm/ Korpusbreite 800 mm Frontbreite 394 mm/ Korpusbreite 900 mm Frontbreite 444 mm/ Korpusbreite 900 mm Frontbreite 494 mm/ Korpusbreite 1000 mm Frontbreite 594 mm/ Korpusbreite 1000 mm	200											
		95	<b>LUE9565</b>	L/R	698	812	914		1048				
		105	<b>LUE10565</b>	L/R	732	830	942		1074				
		110	<b>LUE11065</b>	L/R	736	872	978		1108				
		115	<b>LUE11565</b>	L/R	778	894	1022		1158				
		125	<b>LUE12565</b>	L/R	800	924	1052		1206				
	<b>Eckunterschrank Highline</b> Planungstiefe 650 mm 1 Schubkasten 1 Tür 2 Holz-Halbkreisböden mit silberfarbiger Metallre- ling, einzeln herausdrehbar Blindteil links oder rechts bis zu 100 mm heraus- ziehbar Frontbreite 444 mm/ Korpusbreite 900 mm Frontbreite 494 mm/ Korpusbreite 1000 mm Frontbreite 594 mm/ Korpusbreite 1000 mm	HK											
		110	<b>UE11065DH</b>	L/R	1024	1114	1224		1484				
		115	<b>UE11565DH</b>	L/R	1048	1150	1270		1514				
		125	<b>UE12565DH</b>	L/R	1076	1184	1304		1556				
	<b>Eckunterschrank Highline</b> Planungstiefe 650 mm 1 Schubkasten 1 Tür verstiftet 2 Holz-Halbkreisböden mit silberfarbiger Metallre- ling, einzeln herausdrehbar Blindteil links oder rechts bis zu 100 mm heraus- ziehbar Frontbreite 444 mm/ Korpusbreite 900 mm Frontbreite 494 mm/ Korpusbreite 1000 mm Frontbreite 594 mm/ Korpusbreite 1000 mm	HK											
		110	<b>UE11065DH-03</b>	L/R	1066	1158	1272		1528				
		115	<b>UE11565DH-03</b>	L/R	1090	1192	1310		1558				
		125	<b>UE12565DH-03</b>	L/R	1124	1228	1352		1598				
	<b>Mehrausstattung</b> 1 Blindteil / Ergänzung <b>mit montiertem Tiefenpasstück in Korpusfarbe und Sockelfuß</b>		<b>MPUET</b>		94	94	94		94				

# Eckunterschranke

Rückwand um 35 mm eingerückt!

Korpushöhe 724 mm

Korpustiefe 555 mm

PREISGRUPPEN/IDENT-NR.

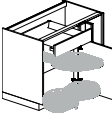
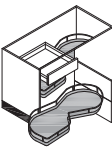
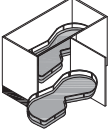
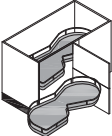
Skizze	Beschreibung		Breite cm	Kurz- bezeichnung	An- schlag	1	2	3	4	5	6	7	8	N
	<p><b>Eckunterschrank LeMANS</b> Planungstiefe 650 mm 1 Schubkasten 1 Tür 2 nierenförmige Karussellböden, komplett herausdrehbar Böden höhenverstellbar Blindteil links oder rechts bis zu 100 mm herausziehbar</p> <p>Frontbreite 444 mm/ Korpusbreite 900 mm Frontbreite 494 mm/ Korpusbreite 1000 mm Frontbreite 594 mm/ Korpusbreite 1000 mm</p> <p><b>Mehrausstattung gedämpfter Selbstzug für Schwenkboden LeMANS</b></p>	HK	110 115 125	<b>UE11065LM</b> <b>UE11565LM</b> <b>UE12565LM</b>	L/R L/R L/R	1464 1616 1746	1580 1744 1850	1704 1886 1946		1890 1984 2158				94
	<p><b>Eckunterschrank LeMANS</b> Planungstiefe 650 mm 1 Schubkasten 1 Tür verstiftet 2 nierenförmige Karussellböden, komplett herausdrehbar Böden höhenverstellbar Blindteil links oder rechts bis zu 100 mm herausziehbar</p> <p>Frontbreite 444 mm/ Korpusbreite 900 mm Frontbreite 494 mm/ Korpusbreite 1000 mm Frontbreite 594 mm/ Korpusbreite 1000 mm</p> <p><b>Mehrausstattung gedämpfter Selbstzug für Schwenkboden LeMANS</b></p>	HK	110 115 125	<b>UE11065LM-03</b> <b>UE11565LM-03</b> <b>UE12565LM-03</b>	L/R L/R L/R	1508 1660 1788	1620 1792 1902	1750 1932 1990		1938 2034 2210				94
	<p><b>Eckunterschrank LeMANS</b> Planungstiefe 650 mm 1 Tür 2 nierenförmige Karussellböden, komplett herausdrehbar Böden höhenverstellbar Blindteil links oder rechts bis zu 100 mm herausziehbar</p> <p>Frontbreite 444 mm/ Korpusbreite 900 mm Frontbreite 494 mm/ Korpusbreite 1000 mm Frontbreite 594 mm/ Korpusbreite 1000 mm</p> <p><b>Mehrausstattung gedämpfter Selbstzug für Schwenkboden LeMANS</b></p>		110 115 125	<b>UEDT11065LM</b> <b>UEDT11565LM</b> <b>UEDT12565LM</b>	L/R L/R L/R	1360 1524 1678	1482 1656 1754	1614 1814 1838		1806 1918 2006				94
	<p><b>Eckunterschrank LINEA LeMANS</b> Planungstiefe 650 mm 1 Tür verstiftet 2 nierenförmige Karussellböden, komplett herausdrehbar Böden höhenverstellbar Blindteil links oder rechts bis zu 100 mm herausziehbar</p> <p>Frontbreite 444 mm/ Korpusbreite 900 mm Frontbreite 494 mm/ Korpusbreite 1000 mm Frontbreite 594 mm/ Korpusbreite 1000 mm</p> <p><b>Mehrausstattung gedämpfter Selbstzug für Schwenkboden LeMANS</b></p>		110 115 125	<b>LUE11065LM</b> <b>LUE11565LM</b> <b>LUE12565LM</b>	L/R L/R L/R	1404 1572 1732	1526 1700 1804	1662 1854 1884		1844 1958 2052				94
	<b>Mehrausstattung zur Erweiterung der Planungstiefe von 651 bis max. 750 mm</b>			<b>MPPT</b>		84	94	100		116				
	<b>Mehrausstattung 1 Blindteil / Ergänzung mit montiertem Tiefenpasstück in Korpusfarbe und Sockelfuß</b>			<b>MPUET</b>		94	94	94		94				

# Eckunterschranke

Rückwand um 35 mm eingerückt!

Korpshöhe 724 mm

Korpstiefe 555 mm

PREISGRUPPEN / IDENT - NR.

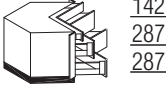
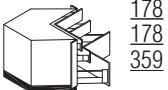
Skizze	Beschreibung	Breite cm	Kurz- bezeichnung	An- schlag	1	2	3	4	5	6	7	8	N	
 <p>359</p> <p>359</p>	<p><b>Eckunterschrank LINEA SPACE CORNER</b> 2 Auszüge</p> <p><i>Nicht planbar neben Einbauherden, teilintegrierten Geschirrspülern, Stollen und in Verbindung mit Desi-gnriff Nr. 250. Am Zeilenende nur mit Stützwange planbar. Türanschlag von angrenzenden Schränken immer zur Eckschrankseite einplanen! Nicht planbar neben vorgezogene Lösungen! Nicht lieferbar mit übertiefen Seiten! Öffnet nach vorn um ca. 660 mm</i></p> <p><i>Bei folgenden Programmen wird der SK/AZ mit 3-teiliger Front (linke Blende/Eckwinkel/rechte Blende) gefertigt: Mara, Sophie, Tessa. Bei allen übrigen Programmen wird der SK/AZ mit 2-teiliger Front (linke Blende/rechte Blende) gefertigt.</i></p>	90x90	<b>LUE2A90</b>		2620	2670	2692		2902					
		100x100	<b>LUE2A100</b>		2704	2756	2774		3026					
		105x105	<b>LUE2A105</b>		2764	2826	2840		3092					
 <p>142</p> <p>287</p> <p>287</p>	<p><b>Eckunterschrank SPACE CORNER</b> 1 Schubkasten 2 Auszüge</p> <p><i>Nicht planbar neben Einbauherden, teilintegrierten Geschirrspülern, Stollen und in Verbindung mit Desi-gnriff Nr. 250. Am Zeilenende nur mit Stützwange planbar. Türanschlag von angrenzenden Schränken immer zur Eckschrankseite einplanen! Nicht planbar neben vorgezogene Lösungen! Nicht lieferbar mit übertiefen Seiten! Öffnet nach vorn um ca. 660 mm</i></p> <p><i>Bei folgenden Programmen wird der SK/AZ mit 3-teiliger Front (linke Blende/Eckwinkel/rechte Blende) gefertigt: Mara, Sophie, Tessa. Bei allen übrigen Programmen wird der SK/AZ mit 2-teiliger Front (linke Blende/rechte Blende) gefertigt.</i></p> <p>Planungsmaß 900 x 900 mm Planungsmaß 1000 x 1000 mm Planungsmaß 1050 x 1050 mm</p>	90x90	<b>UES2A90</b>		2620	2670	2692		2902					
		100x100	<b>UES2A100</b>		2704	2756	2774		3026					
		105x105	<b>UES2A105</b>		2764	2826	2840		3092					
 <p>178</p> <p>178</p> <p>359</p>	<p><b>Eckunterschrank LINEA SPACE CORNER</b> 2 Schubkästen 1 Auszug</p> <p><i>Nicht planbar neben Einbauherden, teilintegrierten Geschirrspülern, Stollen und in Verbindung mit Desi-gnriff Nr. 250. Am Zeilenende nur mit Stützwange planbar. Türanschlag von angrenzenden Schränken immer zur Eckschrankseite einplanen! Nicht planbar neben vorgezogene Lösungen! Nicht lieferbar mit übertiefen Seiten! Öffnet nach vorn um ca. 660 mm</i></p> <p><i>Bei folgenden Programmen wird der SK/AZ mit 3-teiliger Front (linke Blende/Eckwinkel/rechte Blende) gefertigt: Mara, Sophie, Tessa. Bei allen übrigen Programmen wird der SK/AZ mit 2-teiliger Front (linke Blende/rechte Blende) gefertigt.</i></p>	90x90	<b>LUE2SA90</b>		2780	2832	2844							
		100x100	<b>LUE2SA100</b>		2914	2982	2998							
		105x105	<b>LUE2SA105</b>		2986	3052	3066							
<p>Lieferbar in: Amelie, Anabelle, Anna, Carla, Celine, Cindy, Cora, Diana, Jette, Laila, Lara, Leni, Paula, Susann</p>														





# Eckunterschranke

Korpushöhe 724 mm

Korpustiefe 555 mm

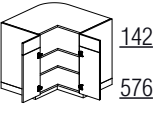
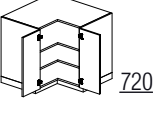
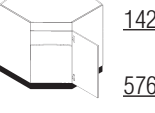
Rückwand um 35 mm eingerückt!

PREISGRUPPEN/IDENT-NR.

Skizze	Beschreibung	Breite cm	Kurz- bezeichnung	An- schlag	1	2	3	4	5	6	7	8	N
	<b>Eckunterschrank</b> 2 Türen verstiftet 2 Einlegeböden  <i>Öffnungswinkel 155°</i> <i>Nicht lieferbar mit übertiefen Seiten!</i>	90x90	<b>UE90</b>	L/R	856	1006	1120		1296				
	<b>Eckunterschrank</b> 2 Türen 2 Einlegeböden  <i>Öffnungswinkel 155°</i> <i>Nicht lieferbar mit übertiefen Seiten!</i>	90x90	<b>UEDT90</b>	L/R	840	990	1102		1278				
	<b>Eckunterschrank</b> Planungsmaß 900 x 900 mm 1 feste Blende 1 Tür 1 fester Boden  <i>Nicht in Kombination mit Diagonalschränken planen!</i> <i>Nicht lieferbar mit übertiefen Seiten!</i>	90x90	<b>UED90</b>	L/R	898	968	1036		1186				
	<b>Eckunterschrank</b> Planungsmaß 900 x 900 mm 1 Tür 2 feste Böden  <i>Nicht in Kombination mit Diagonalschränken planen!</i> <i>Nicht lieferbar mit übertiefen Seiten!</i>	90x90	<b>UEDDT90</b>	L/R	894	962	1028		1180				
	<b>Eckunterschrank Highline</b> 1 Tür verstiftet mit selbstschließendem Beschlag einschwenkbar links und rechts verwendbar oberer Boden höhenverstellbar 1 Drehkarussell 360° mit 2 Böden ohne Griffbohrung Griff lose  <i>Highline-Merkmal:</i> <i>Holzdehnboden mit silberfarbiger Metallreling</i> <i>Schrank vor Ort zerlegbar.</i> <i>Nicht lieferbar mit übertiefen Seiten!</i> <i>Am Zeilenende nur mit Wange planbar.</i>	80x80	<b>UE80DH</b>		1438	1542	1702						
	<b>Eckunterschrank</b> 1 Tür verstiftet mit selbstschließendem Beschlag einschwenkbar links und rechts verwendbar 1 Drehkarussell 360° mit 2 Böden ohne Griffbohrung Griff lose  <i>Schrank vor Ort zerlegbar.</i> <i>Nicht lieferbar mit übertiefen Seiten!</i> <i>Am Zeilenende nur mit Wange planbar.</i>	80x80	<b>UE80DK</b>		1404	1508	1672		1890				







# Eckunterschranke

Rückwand um 35 mm eingerückt!

Korpshöhe 724 mm

Korpstiefe 555 mm

PREISGRUPPEN / IDENT - NR.

Skizze	Beschreibung	Breite cm	Kurz- bezeichnung	An- schlag	1	2	3	4	5	6	7	8	N
 720	<p><b>Eckunterschrank Highline</b> 1 Tür mit selbstschließendem Beschlag einschwenkbar links und rechts verwendbar oberer Boden höhenverstellbar 1 Drehkarussell 360° mit 2 Böden ohne Griffbohrung Griff lose</p> <p><i>Highline-Merkmal: Holzdrehboden mit silberfarbiger Metallreling Schrank vor Ort zerlegbar. Nicht lieferbar mit übertiefen Seiten! Am Zeilenende nur mit Wange planbar.</i></p>	80x80	UEDT80DH		1434	1536	1698		1902				
 720	<p><b>Eckunterschrank</b> 1 Tür mit selbstschließendem Beschlag einschwenkbar links und rechts verwendbar 1 Drehkarussell 360° mit 2 Böden ohne Griffbohrung Griff lose</p> <p><i>Schrank vor Ort zerlegbar. Nicht lieferbar mit übertiefen Seiten! Am Zeilenende nur mit Wange planbar.</i></p>	80x80	UEDT80DK		1400	1498	1668		1884				
 142 576	<p><b>Eckunterschrank Highline</b> 1 Tür verstiftet mit selbstschließendem Beschlag einschwenkbar links und rechts verwendbar oberer Boden höhenverstellbar 1 Drehkarussell 360° mit 2 Böden</p> <p><i>Highline-Merkmal: Holzdrehboden mit silberfarbiger Metallreling Schrank vor Ort zerlegbar. Nicht lieferbar mit übertiefen Seiten! Am Zeilenende nur mit Wange planbar.</i></p>	90x90	UE90DH		1462	1534	1766		1960				
 142 576	<p><b>Eckunterschrank</b> 1 Tür verstiftet mit selbstschließendem Beschlag einschwenkbar links und rechts verwendbar 1 Drehkarussell 360° mit 2 Böden</p> <p><i>Schrank vor Ort zerlegbar. Nicht lieferbar mit übertiefen Seiten! Am Zeilenende nur mit Wange planbar.</i></p>	90x90	UE90DK		1406	1514	1710		1908				
 720	<p><b>Eckunterschrank Highline</b> 1 Tür mit selbstschließendem Beschlag einschwenkbar links und rechts verwendbar oberer Boden höhenverstellbar 1 Drehkarussell 360° mit 2 Böden</p> <p><i>Highline-Merkmal: Holzdrehboden mit silberfarbiger Metallreling Schrank vor Ort zerlegbar. Nicht lieferbar mit übertiefen Seiten! Am Zeilenende nur mit Wange planbar.</i></p>	90x90	UEDT90DH		1458	1530	1762		1956				
 720	<p><b>Eckunterschrank</b> 1 Tür mit selbstschließendem Beschlag einschwenkbar links und rechts verwendbar 1 Drehkarussell 360° mit 2 Böden</p> <p><i>Schrank vor Ort zerlegbar. Nicht lieferbar mit übertiefen Seiten! Am Zeilenende nur mit Wange planbar.</i></p>	90x90	UEDT90DK		1402	1510	1706		1902				

# Herdschränke, Kochstellenschränke

Rückwand um 35 mm eingerückt!

Korpshöhe 724 mm

Korpustiefe 555 mm

PREISGRUPPEN/IDENT-NR.

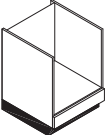
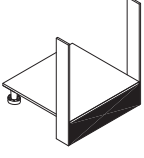
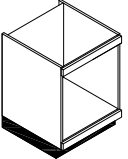
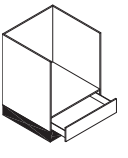
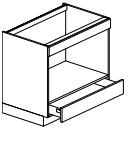
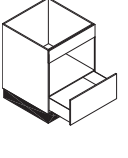
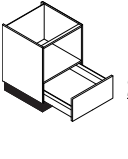
Skizze	Beschreibung	Breite cm	Kurz- bezeichnung	An- schlag	1	2	3	4	5	6	7	8	N	
	<b>Herdschrank</b> zur Aufnahme von Einbauherden mit separater Kochmulde 1 Nische 600 mm 1 Blende  <b>Hitzeschutzleisten für alle Einbauherde</b>	600	60	UH60		316	322	348		400				22,20
	<b>Herdschrank</b> zur Aufnahme von Einbauherden mit separater Kochmulde 1 Nische 600 mm Schrank wird zerlegt geliefert  <i>Nicht in Verbindung mit Sockelhöhe 17,5 und 20 cm einsetzbar! Nicht am Zeilenende oder neben Geschirrspüler einplanen!</i>  <b>Hitzeschutzleisten für alle Einbauherde</b>	600	60	UH60-01		200	206	236		252				22,20
	<b>Herdschrank</b> zur Aufnahme von Einbauherden mit separater Kochmulde 1 Blende 1 Nische 590 mm 1 Blende  <b>Hitzeschutzleisten für alle Einbauherde</b>	600	60	UH60-02		394	410	420		440				22,20
	<b>Herdschrank</b> zur Aufnahme von Einbauherden mit separater Kochmulde 1 Nische 600 mm 1 Schubkasten 1 Griff lose  <i>Schubkastenblende ohne Griffbohrung, aber Fertigung mit Griffleiste. Der Unterboden ist gekürzt.</i>  <b>Hitzeschutzleisten für alle Einbauherde</b>	600	60	UHS60		450	456	488		536				22,20
	<b>Herdschrank</b> zur Aufnahme von Einbauherden mit separater Kochmulde Nischenhöhe 470-480 mm 1 feste Blende geschnitten, 92 mm hoch 1 Schubkasten mit durchgehender Blende  <b>Hitzeschutzleisten für alle Einbauherde</b>	600	90	UHS90		712	782	838		936				22,20
	<b>Herdschrank</b> zur Aufnahme von Mikrowellengeräten 1 feste Blende 1 Nische 380 mm 1 Auszug  <i>Weitere Nischenmaße auf Anfrage!</i>	380	60	UHA60380		466	482	522		580				
	<b>Herdschrank</b> zur Aufnahme von Mikrowellengeräten 1 Nische 450 mm 1 Auszug  <i>Weitere Nischenmaße auf Anfrage!</i>	450	60	UHA60450-01		450	450	492		552				

# Herdschränke, Kochstellenschränke

Rückwand um 35 mm eingerückt!

Korpshöhe 724 mm

Korpstiefe 555 mm

PREISGRUPPEN / IDENT - NR.

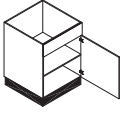
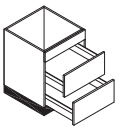
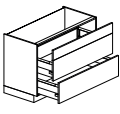
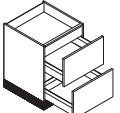
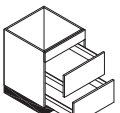
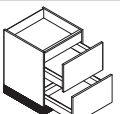
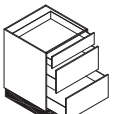
Skizze	Beschreibung	Breite cm	Kurz- bezeichnung	An- schlag	1	2	3	4	5	6	7	8	N
	<b>Kochstellenschrank</b> zur Aufnahme von Kochmulden 1 feste Blende 1 Tür 1 Einlegeboden 1 Kabelschutzboden, 16 mm stark  <i>Bei Verwendung eines Einbauschalbkastens nicht möglich in Programm Tessa.</i>	60	<b>UHB60</b>	L/R	402	470	582		666				
	<b>Kochstellenschrank</b> zur Aufnahme von Kochmulden 1 feste Blende 1 Herdschutzboden 2 Auszüge 1 Kabelschutzboden, 16 mm stark  <i>Bei Verwendung eines Einbauschalbkastens nicht möglich in Programm Tessa.</i>	60 80 90 100 120	<b>UH2A60</b> <b>UH2A80</b> <b>UH2A90</b> <b>UH2A100</b> <b>UH2A120</b>		772 1090 1130 1160 1280	870 1194 1248 1270 1400	1046 1306 1368 1396 1540		1166 1478 1528 1578 1736				
	<b>Kochstellenschrank</b> zur Aufnahme von Kochmulden 1 Auszug verstiftet 1 Auszug  <i>Bei Verwendung eines Einbauschalbkastens nicht möglich in Programm Tessa.</i>	60 80 90 100 120	<b>UH2A60-01</b> <b>UH2A80-01</b> <b>UH2A90-01</b> <b>UH2A100-01</b> <b>UH2A120-01</b>		864 1188 1246 1282 1402	962 1292 1364 1394 1526	1138 1402 1484 1520 1664		1258 1576 1646 1700 1862				
	<b>Kochstellenschrank LINEA</b> 1 Innenblende 1 Herdschutzboden 2 Auszüge 1 Kabelschutzboden, 16 mm stark	45 50 60 80 90 100 120	<b>LUH2A45</b> <b>LUH2A50</b> <b>LUH2A60</b> <b>LUH2A80</b> <b>LUH2A90</b> <b>LUH2A100</b> <b>LUH2A120</b>		766 808 840 1204 1250 1280 1406	872 880 900 1292 1346 1376 1514	968 1000 1072 1398 1456 1480 1630		1076 1110 1186 1592 1604 1704 1872				
	<b>Kochstellenschrank Muldenlüfter</b> 1 feste Blende 2 Auszüge  <i>Bei der Bestellung bitte den Muldenlüfter angeben. Schubkästen und Auszüge werden individuell auf die Muldenlüfter abgestimmt. Eine Gewährleistung für Schäden durch Feuchtigkeit wird nicht übernommen. Bei Verwendung eines Einbauschalbkastens nicht möglich in Programm Tessa. Am Zeilenende mit übertiefer Seite planen (Korpstiefe 555 mm).</i>	60 80 90 100 120	<b>UHM2A60-01</b> <b>UHM2A80-01</b> <b>UHM2A90-01</b> <b>UHM2A100-01</b> <b>UHM2A120-01</b>		772 1090 1130 1160 1280	870 1194 1248 1270 1400	1046 1306 1368 1396 1540		1166 1478 1528 1578 1736				
	<b>Kochstellenschrank LINEA Muldenlüfter</b> 1 Innenblende 1 Schubkasten 1 Auszug  <i>Bei der Bestellung bitte den Muldenlüfter angeben. Schubkästen und Auszüge werden individuell auf die Muldenlüfter abgestimmt. Eine Gewährleistung für Schäden durch Feuchtigkeit wird nicht übernommen. Am Zeilenende mit übertiefer Seite planen (Korpstiefe 555 mm).</i>	60 80 90 100 120	<b>LUHM2A60-01</b> <b>LUHM2A80-01</b> <b>LUHM2A90-01</b> <b>LUHM2A100-01</b> <b>LUHM2A120-01</b>		840 1204 1250 1280 1406	900 1292 1346 1376 1514	1072 1398 1456 1480 1630		1186 1592 1604 1704 1872				
	<b>Kochstellenschrank</b> zur Aufnahme von Kochmulden 1 Schubkasten 2 Auszüge  <i>Kabelschutzboden für Induktionskochfelder (ZSB) im Schrank enthalten.</i>	<b>HK</b> 60 80 90 100 120	<b>UHS2A60</b> <b>UHS2A80</b> <b>UHS2A90</b> <b>UHS2A100</b> <b>UHS2A120</b>		974 1420 1498 1534 1676	1038 1532 1602 1640 1796	1222 1646 1736 1764 1932		1334 1822 1884 1954 2138				

# Herdschränke, Kochstellenschränke

Rückwand um 35 mm eingerückt!

Korpshöhe 724 mm

Korpustiefe 555 mm

PREISGRUPPEN/IDENT-NR.

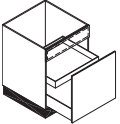
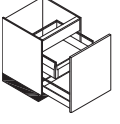
Skizze	Beschreibung	Breite cm	Kurz- bezeichnung	An- schlag	1	2	3	4	5	6	7	8	N
 142 576	<b>Kochstellenschrank</b> zur Aufnahme von Kochmulden 1 feste Blende 1 Auszug 1 Innenauszug 1 Kabelschutzboden, 16 mm stark  <i>Bei Verwendung eines Einbauschalbkastens nicht möglich in Programm Tessa.</i>	60	<b>UHA160</b>		694	764	872		994				
 720	<b>Kochstellenschrank</b> zur Aufnahme von Kochmulden mit obenliegenden Steuerknöpfen 1 Innenblende 1 Auszug 1 Innenauszug 1 Kabelschutzboden, 16 mm stark	60	<b>UHAIDT60</b>		690	760	866		990				

## Herdecklösungen, vorgezogene Herdlösungen

PREISGRUPPEN/IDENT-NR.

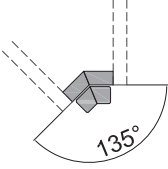
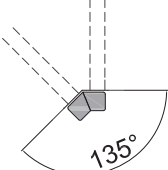
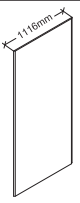
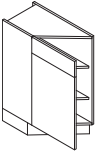
Skizze	Beschreibung	Breite cm	Kurz- bezeichnung	An- schlag	1	2	3	4	5	6	7	8	N
	<b>Eckpassstück 135°</b> in Frontausführung		<b>UPE135</b>		154	160	198		252				
	<b>wie vor, jedoch mit montiertem Tiefenpassstück aus Korpusmaterial</b>		<b>UPET135</b>	L/R	246	252	288		344				
	<b>Eckstellwand</b> Höhe 2400 mm Breite 1116 mm  <i>Zum Abdecken der Ecke mit angeschrägten Seitenkanten.</i>		<b>ESTW</b>		230	230	230		230				
	<b>Eckstellwand Melaminharz beschichtet Kunststoff in den Korpusfarbtönen</b> sowie den Sichtseitendekoren Höhe 2000 mm Breite 1116 mm  <i>Zum Abdecken der Ecke mit angeschrägten Seitenkanten.</i>		<b>ESTWK</b>		330	330	330		330				
 142 576	<b>Unterschrank</b> für vorgezogene Herdlösung von 600 mm auf 880 mm Tiefe 1 Tür verstiftet 2 Einlegeböden 135° Scharnier  <i>Bitte o. g. Type nicht neben SPED90 einplanen, da APL-Verlauf nicht parallel zum Unterschrank verläuft! Wagentiefe (kurze Seite) mit max. 1 cm Korpusüberstand planen.</i>	30	<b>UD30</b>	L/R	672	746	764		856				



# Spülenschränke

Korpshöhe 724 mm

Korpstiefe 555 mm

Rückwand um 35 mm eingerückt!

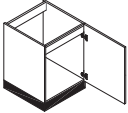
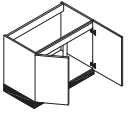
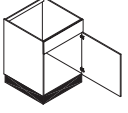
PREISGRUPPEN / IDENT - NR.

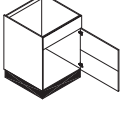
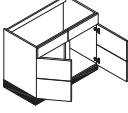
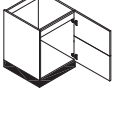
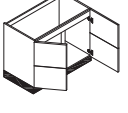
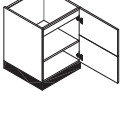
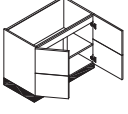
Skizze	Beschreibung	Breite cm	Kurz- bezeichnung	An- schlag	1	2	3	4	5	6	7	8	N	
 <p>720</p>	<b>Spülenunterschrank</b> 1 Tür 1 Innenblende	45	<b>SPDT45</b>	L/R	338	404	492		558					
		50	<b>SPDT50</b>	L/R	356	430	504		574					
		60	<b>SPDT60</b>	L/R	370	432	548		634					
 <p>720</p>	<b>ab 80 cm 2 Türen</b>	80	<b>SPDT80</b>		506	630	826		978					
		90	<b>SPDT90</b>		548	680	866		1010					
		100	<b>SPDT100</b>		560	686	888		1022					
		120	<b>SPDT120</b>		600	742	966		1110					
 <p>142 576</p>	<b>Spülenunterschrank</b> 1 feste Blende 1 Tür	45	<b>SP45</b>	L/R	338	404	492		558					
		50	<b>SP50</b>	L/R	356	430	504		574					
		60	<b>SP60</b>	L/R	370	432	548		634					
 <p>142 576</p>	<b>ab 80 cm 2 Türen</b>	80	<b>SP80</b>		506	630	826		978					
		90	<b>SP90</b>		548	680	866		1010					
		100	<b>SP100</b>		560	686	888		1022					
		120	<b>SP120</b>		600	742	966		1110					
 <p>142 287 287</p>	<b>Spülenunterschrank</b> 1 feste Blende 1 Tür verstiftet	45	<b>SP45-03</b>	L/R	382	446	540		600					
		50	<b>SP50-03</b>	L/R	402	478	550		624					
		60	<b>SP60-03</b>	L/R	416	482	594		682					
 <p>142 287 287</p>	<b>ab 80 cm 2 Türen</b>	80	<b>SP80-03</b>		586	712	904		1052					
		90	<b>SP90-03</b>		634	766	952		1094					
		100	<b>SP100-03</b>		654	778	982		1112					
		120	<b>SP120-03</b>		712	858	1082		1230					
 <p>359 359</p>	<b>Spülenunterschrank LINEA</b> 1 Tür verstiftet 1 Innenblende	45	<b>LSP45</b>	L/R	400	454	548		626					
		50	<b>LSP50</b>	L/R	426	480	574		664					
		60	<b>LSP60</b>	L/R	440	502	602		692					
 <p>359 359</p>	<b>ab 90 cm 2 Türen</b>	90	<b>LSP90</b>		674	764	914		1050					
		100	<b>LSP100</b>		716	818	988		1130					
		120	<b>LSP120</b>		750	862	1028		1192					
 <p>359 359</p>	<b>Spülenunterschrank LINEA                      mit durchgehender Rückwand</b> 1 Tür verstiftet 1 Innenblende 1 Einlegeboden	45	<b>LSPRD45</b>	L/R	424	474	566		656					
		50	<b>LSPRD50</b>	L/R	440	502	602		686					
		60	<b>LSPRD60</b>	L/R	462	530	634		730					
 <p>359 359</p>	<b>ab 90 cm 2 Türen</b>	90	<b>LSPRD90</b>		698	798	952		1096					
		100	<b>LSPRD100</b>		742	850	1016		1174					
		120	<b>LSPRD120</b>		788	900	1082		1248					

# Spülenschränke

Korpshöhe 724 mm

Korpstiefe 555 mm

Rückwand um 35 mm eingerückt!

PREISGRUPPEN/IDENT-NR.

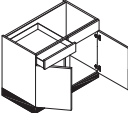
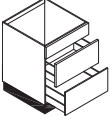
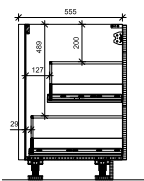
Skizze	Beschreibung	Breite cm	Kurz- bezeichnung	An- schlag	PREISGRUPPEN/IDENT-NR.										
					1	2	3	4	5	6	7	8	N		
 <p>142 576</p>	<b>Spülenunterschrank</b> 1 Schubkasten (links oder rechts) 1 Blende 2 Türen	90	<b>SPS90</b>	L/R	680	810	998		1096						
		100	<b>SPS100</b>	L/R	698	834	1032		1156						
		120	<b>SPS120</b>	L/R	750	890	1124		1248						
 <p>142 287 287</p>	<b>Spülenunterschrank</b> 1 feste Blende 1 Auszug, 400 mm tief mit niedriger Rückwand inkl. Siphon-Ausschnittabdeckung zur bauseitigen Montage 1 Auszug  <i>Bitte grundsätzlich Raumsparbogen mitbestellen!</i>	60	<b>SP2A60-01</b>		862	956	1120		1204						
		80	<b>SP2A80-01</b>		1198	1286	1392		1562						
		90	<b>SP2A90-01</b>		1222	1324	1426		1608						
		100	<b>SP2A100-01</b>		1248	1358	1462		1658						
		120	<b>SP2A120-01</b>		1376	1492	1604		1822						
 <p>555 480 127 28</p>	<b>Raumsparbogen 1,5"</b>  <b>Raumspar-Siphon-Set</b>		<b>ZS11</b>											28,60	
			<b>ZS12</b>												42,00

# Spülenschränke mit Abfallsystem

Korpshöhe 724 mm

Korpstiefe 555 mm

PREISGRUPPEN/IDENT-NR.

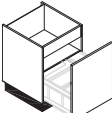
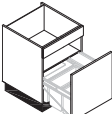
Skizze	Beschreibung	Breite cm	Kurz- bezeichnung	An- schlag	PREISGRUPPEN/IDENT-NR.										
					1	2	3	4	5	6	7	8	N		
 <p>720</p>	<b>Spülenunterschrank vorbereitet für integriertes Abfallsystem</b> 1 Innenblende 1 Front (lose) für vorhandenes Abfallsystem mit durchgehender Rückwand  <i>Bitte grundsätzlich Raumsparbogen mitbestellen!</i>	45	<b>SPABDT45-01</b>		380	432	530		594						
		50	<b>SPABDT50-01</b>		382	450	530		602						
		60	<b>SPABDT60-01</b>		400	470	574		672						
 <p>142 576</p>	<b>wie vor, jedoch mit fester Blende</b>	45	<b>SPAB45-01</b>		364	422	508		566						
		50	<b>SPAB50-01</b>		368	432	508		584						
		60	<b>SPAB60-01</b>		388	454	558		642						
	<b>Mehrausstattung Bohrungen vorbereitet für: Blanco-Select Abfallsystem</b>														
	<b>Mehrpreis ohne Orga-Schublade</b>													52	
	<b>Mehrpreis mit Orga-Schublade</b>													52	
	<b>Mehrausstattung Korpus vorbereitet für Abfallsystem und Quooker (nur im 60er Schrank möglich)</b>													52	
	<i>Positionierung des Quookers links oder rechts im Schrank ist anzugeben.</i>														
	<div style="border: 1px solid black; padding: 2px;">Nicht lieferbar in: Sophie</div>														

# Spülenschränke mit Abfallsystem

Rückwand um 35 mm eingerückt!

Korpshöhe 724 mm

Korpstiefe 555 mm

PREISGRUPPEN/IDENT-NR.

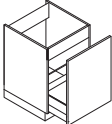
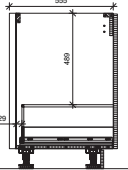
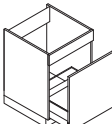
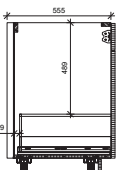
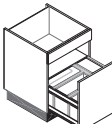
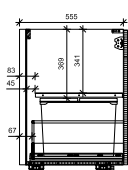
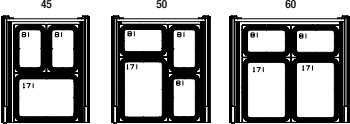
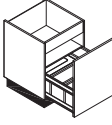
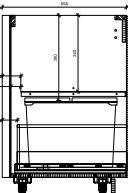
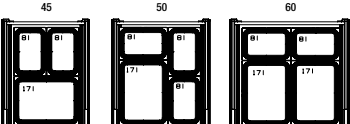
Skizze	Beschreibung	Breite cm	Kurz- bezeichnung	An- schlag	1	2	3	4	5	6	7	8	N
 <p>720</p>  <p>Bitte grundsätzlich Raumsparbogen mitbestellen!</p>	<p><b>Spülenszugschrank für Abfallsystem</b></p> <p>1 Innenblende 1 Auszug für vorhandenes Abfallsystem mit durchgehender Rückwand</p>	45	<b>SPADT45-02</b>		494	556	644		720				
		50	<b>SPADT50-02</b>		518	568	660		742				
 <p>142</p> <p>576</p> 	<p><b>wie vor, jedoch mit fester Blende</b></p>	45	<b>SPA45-02</b>		494	556	644		720				
		50	<b>SPA50-02</b>		518	568	660		742				
 <p>142</p> <p>576</p>  <p>Bitte grundsätzlich Raumsparbogen mitbestellen!</p> 	<p><b>Spülenszugschrank mit Abfallsystem</b></p> <p>1 feste Blende 1 Auszug 1 Abfallsammlersystem stehend mit 3-4 Abfallsammlern je nach Korpusbreite mit durchgehender Rückwand</p>	45	<b>SPAA45</b>		832	890	980		1074				
		50	<b>SPAA50</b>		920	970	1046		1164				
 <p>720</p>  <p>Bitte grundsätzlich Raumsparbogen mitbestellen!</p> 	<p><b>Spülenszugschrank mit Abfallsystem</b></p> <p>1 Innenblende 1 Auszug 1 Abfallsammlersystem stehend mit 3-4 Abfallsammlern je nach Korpusbreite mit durchgehender Rückwand</p>	45	<b>SPAA45-01</b>		780	850	920		1018				
		50	<b>SPAA50-01</b>		872	916	996		1094				
60	<b>SPAA60-01</b>		998	1058	1172		1302						

# Spülenschränke mit Abfallsystem

Korpshöhe 724 mm

Korpstiefe 555 mm

Rückwand um 35 mm eingerückt!

PREISGRUPPEN/IDENT-NR.

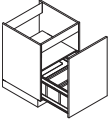
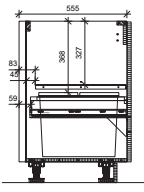
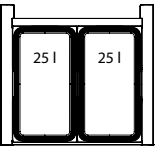
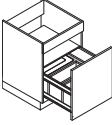
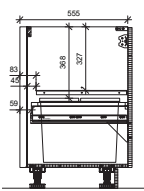
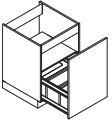
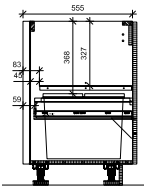
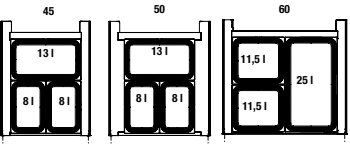
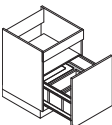
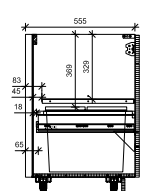
Skizze	Beschreibung	Breite cm	Kurz- bezeichnung	An- schlag	1	2	3	4	5	6	7	8	N
 <p>720</p>  <p>60</p> 	<p><b>Spülenschrankschrank mit Abfallsystem</b>            1 Innenblende            1 Auszug mit vorgezogener Auszugs-Rückwand (Freiraum bis zur Rückwand 75 mm)            1 Abfallsammlersystem hängend mit 2 Abfallsammlern mit durchgehender Rückwand</p> <p><i>Bitte grundsätzlich Raumsparbogen mitbestellen!</i></p>	60	<b>SPAADT60-05</b>		998	1058	1172		1284				
 <p>142</p> <p>576</p> 	<p><b>wie vor, jedoch mit fester Blende</b></p>	60	<b>SPAA60-05</b>		998	1058	1172		1284				
 <p>720</p>  <p>45 50 60</p> 	<p><b>Spülenschrankschrank mit Abfallsystem</b>            1 Innenblende            1 Auszug mit vorgezogener Auszugs-Rückwand (Freiraum bis zur Rückwand 75 mm)            1 Abfallsammlersystem hängend mit 3 Abfallsammlern mit durchgehender Rückwand</p> <p><i>Bitte grundsätzlich Raumsparbogen mitbestellen!</i></p>	45 50 60	<b>SPAADT45-06</b> <b>SPAADT50-06</b> <b>SPAADT60-06</b>		878 908 998	932 966 1058	1030 1064 1172		1130 1168 1284				
 <p>142</p> <p>576</p> 	<p><b>wie vor, jedoch mit fester Blende</b></p>	45 50 60	<b>SPAA45-06</b> <b>SPAA50-06</b> <b>SPAA60-06</b>		878 908 998	932 966 1058	1030 1064 1172		1130 1168 1284				
	<p><b>Einbauabfallsammler-Set eins2top</b>            4 Behälter (2x5,5 + 2x12 Liter)            inkl. Deckel und Trägerplatte 600 mm</p> <p><b>Raumsparbogen 1,5"</b></p> <p><b>Raumspar-Siphon-Set</b></p>		<b>ZABAZ29</b>  <b>ZS11</b>  <b>ZS12</b>										256  28,60  42,00

# Spülenschränke mit Abfallsystem

Rückwand um 35 mm eingerückt!

Korpshöhe 724 mm

Korpstiefe 555 mm

PREISGRUPPEN/IDENT-NR.

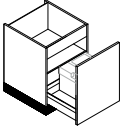
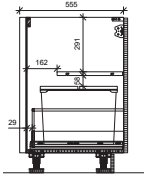
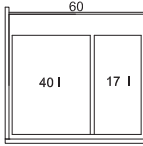
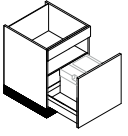
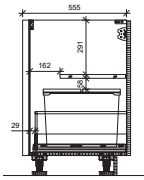
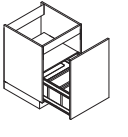
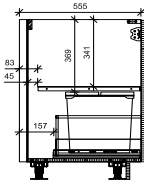
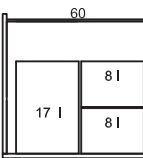
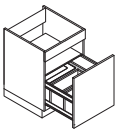
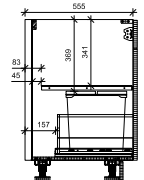
Skizze	Beschreibung	Breite cm	Kurz- bezeichnung	An- schlag	1	2	3	4	5	6	7	8	N
 <p>720</p>   <p>Bitte grundsätzlich Raumsparbogen mitbestellen!</p>	<p><b>Spülauszugschrank mit Abfallsystem</b></p> <ul style="list-style-type: none"> <li>1 Innenblende</li> <li>1 Auszug</li> <li>1 Abfallsammlersystem stehend mit 2 Abfallsamm- lern und Metallrückwand</li> <li>1 Abdeckung</li> </ul>	60	<b>SPAADT60-02</b>		1466	1480	1540		1596				
 <p>142 576</p> 	<p><b>wie vor, jedoch mit fester Blende</b></p>	60	<b>SPA60-02</b>		1466	1480	1540		1596				
 <p>720</p>   <p>Bitte grundsätzlich Raumsparbogen mitbestellen!</p>	<p><b>Spülauszugschrank mit Abfallsystem</b></p> <ul style="list-style-type: none"> <li>1 Innenblende</li> <li>1 Auszug tiefengekürzt</li> <li>1 Abfallsammlersystem stehend mit 3 Abfallsamm- lern mit durchgehender Rückwand</li> </ul>	60	<b>SPAADT60-03</b>		998	1058	1172		1284				
 <p>142 576</p> 	<p><b>wie vor, jedoch mit fester Blende</b></p>	60	<b>SPA60-03</b>		998	1058	1172		1284				
	<p><b>Raumsparbogen 1,5"</b></p>		<b>ZS11</b>										28,60
	<p><b>Raumspar-Siphon-Set</b></p>		<b>ZS12</b>										42,00



# Spülenschränke mit Abfallsystem

Korpshöhe 724 mm

Korpstiefe 555 mm

Rückwand um 35 mm eingerückt!

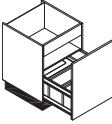
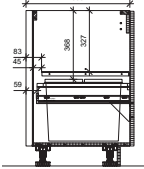
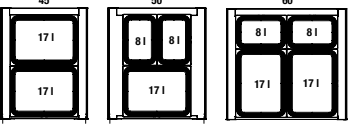
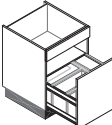
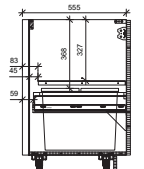
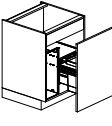
PREISGRUPPEN/IDENT-NR.

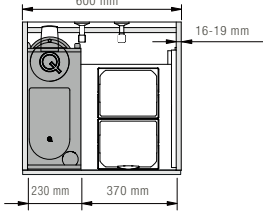
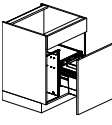
Skizze	Beschreibung	Breite cm	Kurz- bezeichnung	An- schlag	1	2	3	4	5	6	7	8	N	
 <p>720</p>  <p>Bitte grundsätzlich Raumsparbogen mitbestellen!</p> 	<p><b>Spülenauszugschrank mit Abfallsystem</b>                      1 Innenblende                      1 Auszug                      1 Abfallsammlersystem hängend mit 2-4 Abfallsammlern je nach Korpusbreite mit durchgehender Rückwand</p>	45	<b>SPAADT45-04</b>		832	890	980		1074					
		50	<b>SPAADT50-04</b>		920	970	1046		1164					
		60	<b>SPAADT60-04</b>		998	1058	1172		1284					
 <p>142</p> <p>576</p> 	<p><b>wie vor, jedoch mit fester Blende</b></p>	45	<b>SPAA45-04</b>		832	890	980		1074					
		50	<b>SPAA50-04</b>		920	970	1046		1164					
		60	<b>SPAA60-04</b>		998	1058	1172		1284					
 <p>720</p>  <p>Bitte grundsätzlich Raumsparbogen mitbestellen!                      Bitte die Herstellerhinweise bzgl. Wasser- und Stromanschluss berücksichtigen.                      Positionierung des Quookers links oder rechts im Schrank ist anzugeben.</p> 	<p><b>Spülenauszugschrank mit Abfallsystem und Aufbewahrung für Quooker (CUBE Pro3 / CUBE Combi / CUBE Combi+)</b>                      1 Innenblende                      1 Auszug                      1 Organisationssystem für Quooker-Wasseraufbereitung sowie 2 Abfallsammler im Hängesystem</p>	60	<b>SPAADT60AQ</b>		1730	1754	1872		1896					
					Nicht lieferbar in: Sophie									
 <p>142</p> <p>576</p>	<p><b>wie vor, jedoch mit fester Blende</b></p>	60	<b>SPAA60AQ</b>		1802	1832	1944		1974					
					Nicht lieferbar in: Sophie									
	<b>Raumsparbogen 1,5"</b>		<b>ZS11</b>										28,60	
	<b>Raumspar-Siphon-Set</b>		<b>ZS12</b>										42,00	

# Spüleneckschränke

Rückwand um 35 mm eingerückt!

Korpshöhe 724 mm

Korpstiefe 555 mm

PREISGRUPPEN / IDENT - NR.

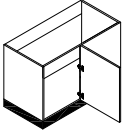
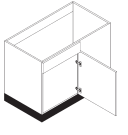
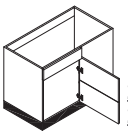
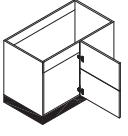
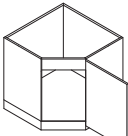
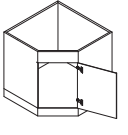
Skizze	Beschreibung	Breite cm	Kurz- bezeichnung	An- schlag	1	2	3	4	5	6	7	8	N
	<b>Spüleneckunterschrank</b> Planungstiefe 650 mm 1 Tür Blindteil links oder rechts bis zu 100 mm heraus- ziehbar Frontbreite 294 mm/ Korpusbreite 800 mm Frontbreite 394 mm/ Korpusbreite 900 mm Frontbreite 444 mm/ Korpusbreite 900 mm Frontbreite 494 mm/ Korpusbreite 1000 mm Frontbreite 594 mm/ Korpusbreite 1000 mm	95 105 110 115 125	<b>SPEDT9565</b> <b>SPEDT10565</b> <b>SPEDT11065</b> <b>SPEDT11565</b> <b>SPEDT12565</b>	L/R L/R L/R L/R L/R	562 598 610 630 674	678 696 724 746 782	788 822 846 858 892		902 934 978 1006 1052				
	<b>Spüleneckunterschrank</b> Planungstiefe 650 mm 1 feste Blende 1 Tür Blindteil links oder rechts bis zu 100 mm heraus- ziehbar Frontbreite 294 mm/ Korpusbreite 800 mm Frontbreite 394 mm/ Korpusbreite 900 mm Frontbreite 444 mm/ Korpusbreite 900 mm Frontbreite 494 mm/ Korpusbreite 1000 mm Frontbreite 594 mm/ Korpusbreite 1000 mm	95 105 110 115 125	<b>SPE9565</b> <b>SPE10565</b> <b>SPE11065</b> <b>SPE11565</b> <b>SPE12565</b>	L/R L/R L/R L/R L/R	562 598 610 630 674	678 696 724 746 782	792 822 846 858 892		906 940 978 1006 1052				
	<b>Spüleneckunterschrank</b> Planungstiefe 650 mm 1 feste Blende 1 Tür verstiftet Blindteil links oder rechts bis zu 100 mm heraus- ziehbar Frontbreite 294 mm/ Korpusbreite 800 mm Frontbreite 394 mm/ Korpusbreite 900 mm Frontbreite 444 mm/ Korpusbreite 900 mm Frontbreite 494 mm/ Korpusbreite 1000 mm Frontbreite 594 mm/ Korpusbreite 1000 mm	95 105 110 115 125	<b>SPE9565-03</b> <b>SPE10565-03</b> <b>SPE11065-03</b> <b>SPE11565-03</b> <b>SPE12565-03</b>	L/R L/R L/R L/R L/R	598 636 646 678 720	714 736 768 794 822	828 862 888 900 938		944 980 1016 1048 1100				
	<b>Spüleneckunterschrank LINEA</b> Planungstiefe 650 mm 1 Innenblende 1 Tür verstiftet Blindteil links oder rechts bis zu 100 mm heraus- ziehbar Frontbreite 294 mm/ Korpusbreite 800 mm Frontbreite 394 mm/ Korpusbreite 900 mm Frontbreite 444 mm/ Korpusbreite 900 mm Frontbreite 494 mm/ Korpusbreite 1000 mm Frontbreite 594 mm/ Korpusbreite 1000 mm  <b>Mehrausstattung</b> 1 Blindteil / Ergänzung <b>mit montiertem Tiefenpassstück in Korpusfarbe                      und Sockelfuß</b>	95 105 110 115 125	<b>LSPE9565</b> <b>LSPE10565</b> <b>LSPE11065</b> <b>LSPE11565</b> <b>LSPE12565</b>	L/R L/R L/R L/R L/R	598 636 646 678 720	714 736 768 794 822	828 862 888 900 938		944 980 1016 1048 1100				
	<b>Spüleneckunterschrank</b> Planungsmaß 900 x 900 mm 1 Tür	90x90	<b>SPEDDT90</b>	L/R	866	932	1004		1108				
	<b>Spüleneckunterschrank</b> Planungsmaß 900 x 900 mm 1 feste Blende 1 Tür	90x90	<b>SPED90</b>	L/R	866	932	1004		1108				

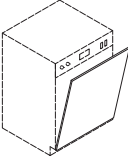
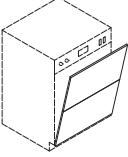
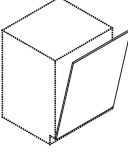
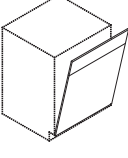
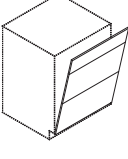
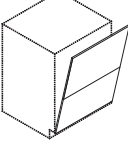
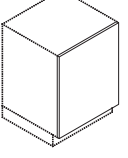
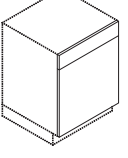

# Türen für Geschirrspüler und Unterbaugeräte, Sockelpodest, Dekorplatten

PREISGRUPPEN/IDENT-NR.

Skizze	Beschreibung	Breite cm	Kurz- bezeichnung	An- schlag	1	2	3	4	5	6	7	8	N
 576	<b>Tür für integrierten Unterbaugeschirrspüler</b> Breite ca. 594 mm Breite ca. 444 mm	60 45	<b>TG60</b> <b>TG45</b>		142 138	202 148	250 198		296 256				
 287 287	<b>Tür für integrierten Geschirrspüler</b> Breite ca. 594 mm Breite ca. 444 mm	60 45	<b>TG60-03</b> <b>TG45-03</b>		196 190	278 208	338 284		390 358				
 720	<b>Tür für vollintegrierten Geschirrspüler</b> Breite ca. 594 mm Breite ca. 444 mm	60 45	<b>TV60</b> <b>TV45</b>		148 142	208 206	294 260		352 314				
 142 576	<b>Tür für vollintegrierten Geschirrspüler</b> Breite ca. 594 mm Breite ca. 444 mm	60 45	<b>TV60-02</b> <b>TV45-02</b>		148 142	210 208	298 294		352 346				
 142 287 287	<b>Tür für vollintegrierten Geschirrspüler</b> Breite ca. 594 mm Breite ca. 444 mm	60 45	<b>TV60-03</b> <b>TV45-03</b>		200 194	290 276	390 372		470 446				
 359 359	<b>Tür für vollintegrierten Geschirrspüler LINEA</b> Breite ca. 594 mm Breite ca. 444 mm	60 45	<b>LTV60</b> <b>LTV45</b>		156 150	228 216	306 300		342 330				
 720	<b>Tür für integrierten Unterbaukühlschrank</b> inkl. Sockellüftungsgitter Breite ca. 594 mm	60	<b>TUKDT60</b>	L/R	148	208	294		352				
 142 576	<b>Tür für integrierten Unterbaukühlschrank</b> inkl. Sockellüftungsgitter Breite ca. 594 mm	60	<b>TUK60</b>	L/R	148	208	294		352				

# Türen für Geschirrspüler und Unterbaugeräte, Sockelpodest, Dekorplatten

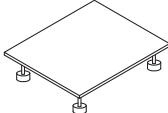
PREISGRUPPEN/IDENT-NR.

Skizze	Beschreibung	Breite cm	Kurz- bezeichnung	An- schlag	PREISGRUPPEN/IDENT-NR.												
					1	2	3	4	5	6	7	8	N				
	<p><b>Distanzsockel</b> Höhe 50 mm einzusetzen bei 150 mm Sockelhöhe</p> <p>passend für alle Unterbaugeräte (Geschirrspüler, Waschmaschine, etc.)</p> <p><i>Falls das Gerät einen um bis zu 50 mm höhenver- stellbaren Sockel hat, so kann der o.g. Distanzsockel auch in Verbindung mit 200 mm Sockelhöhe eingeplant werden.</i></p> <p><i>Nicht zu verwenden bei XL-Geschirrspülern.</i></p>	60	<b>SODI60</b>		60	60											
		45	<b>SODI45</b>		54	54											
	<p><b>Dekorplatte Kunststoff</b> Stärke: 8 mm</p> <p><i>Lieferbar in den Farben: 166 - Weiß Perlstruktur 179 - Magnolie matt</i></p> <p>1240 x 600 mm 900 x 600 mm 815 x 600 mm Standardmaß für Geschirrspüler 620 x 600 mm</p>																
			<b>DEK60124</b>		130												
			<b>DEK6090</b>		104												
			<b>DEK6082</b>		104												
			<b>DEKG</b>		102												
	<b>Wrasenschutzleiste für Geschirrspüler</b>	45 60	<b>ZWRS45 ZWRS60</b>												25,40 25,40		

# Unterschränke

Korpshöhe 724 mm

Korpstiefe 335 mm

Rückwand um 15 mm eingerückt!

## PREISGRUPPEN/IDENT-NR.

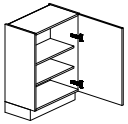
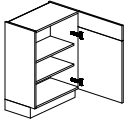
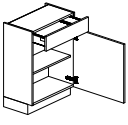
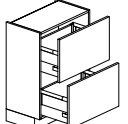
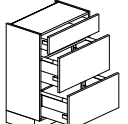
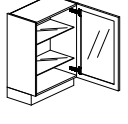
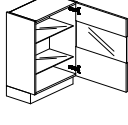
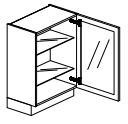
Skizze	Beschreibung		Breite cm	Kurz- bezeichnung	An- schlag	1	2	3	4	5	6	7	8	N
	<b>Unterschränk</b> 1 Tür 2 Einlegeböden inkl. Kippsicherung	200	30 40 45 50 60	<b>UDT30T34</b> <b>UDT40T34</b> <b>UDT45T34</b> <b>UDT50T34</b> <b>UDT60T34</b>	L/R L/R L/R L/R L/R	294 332 336 352 368	332 352 366 382 410	378 442 454 470 528		450 522 532 552 622				
	<b>Unterschränk</b> 1 Tür verstellt 2 Einlegeböden inkl. Kippsicherung	142 576	30 40 45 50 60	<b>U30T34</b> <b>U40T34</b> <b>U45T34</b> <b>U50T34</b> <b>U60T34</b>	L/R L/R L/R L/R L/R	332 358 368 382 400	390 412 428 432 466	450 488 518 540 584		520 566 586 626 658				
	<b>Unterschränk</b> 1 Schubkasten 1 Tür 1 Einlegeboden inkl. Kippsicherung	142 576	30 40 45 50 60	<b>US30T34</b> <b>US40T34</b> <b>US45T34</b> <b>US50T34</b> <b>US60T34</b>	L/R L/R L/R L/R L/R	426 450 470 474 514	484 520 534 540 588	560 596 624 642 690		608 674 702 722 778				
	<b>Auszugschränk LINEA</b> 2 Auszüge inkl. Kippsicherung	359 359	30 40 45 50 60	<b>LU2A30T34</b> <b>LU2A40T34</b> <b>LU2A45T34</b> <b>LU2A50T34</b> <b>LU2A60T34</b>		678 698 734 772 800	816 822 834 854 864	856 906 936 966 1032		906 970 1008 1050 1112				
	<b>Auszugschränk</b> 1 Schubkasten 2 Auszüge inkl. Kippsicherung	142 287 287	30 40 45 50 60	<b>US2A30T34</b> <b>US2A40T34</b> <b>US2A45T34</b> <b>US2A50T34</b> <b>US2A60T34</b>	HK	756 770 796 838 866	860 874 902 918 932	962 988 1012 1046 1118		1034 1066 1092 1140 1230				
	<b>Glasunterschränk</b> mit Rahmentür aus Frontmaterial 1 Tür 2 Glaseinlegeböden <b>Glasausführung laut Frontbeschreibung</b> inkl. Kippsicherung	720	45 50 60	<b>UG4572T34</b> <b>UG5072T34</b> <b>UG6072T34</b>	L/R L/R L/R			624 654 698						
Lieferbar in: Mara, Sophie														
	<b>Glasunterschränk</b> 1 Querriestür Holzfries oben: 178 mm Holzfries unten: 287 mm 2 Glaseinlegeböden <b>Glasausführung laut Frontbeschreibung</b> inkl. Kippsicherung	720	45 50 60	<b>UG4572QT34</b> <b>UG5072QT34</b> <b>UG6072QT34</b>	L/R L/R L/R	534 552 594	584 606 648	624 654 698						
Lieferbar in: Amelie, Anabelle, Anna, Carla, Celine, Cindy, Cora, Diana, Jette, Leni, Paula, Susann														
<i>Möglich nur mit waagerechter Griffanordnung! Stangengriffe werden senkrecht angeordnet.</i>														
	<b>Glasunterschränk</b> 1 Glastür 2 Glaseinlegeböden <b>Innenrahmen (FR)</b> <b>Glasausführung laut Frontbeschreibung</b> inkl. Kippsicherung	720	45 50 60	<b>UG4572FRT34</b> <b>UG5072FRT34</b> <b>UG6072FRT34</b>	L/R L/R L/R	606 612 628	644 654 678	710 736 768						
Lieferbar in: Amelie, Anabelle, Anna, Carla, Celine, Cindy, Cora, Diana, Jette, Laila, Lara, Leni, Paula, Susann														

# Unterschranke

Korpshöhe 724 mm

Korpstiefe 455 mm

Rückwand um 35 mm eingerückt!

PREISGRUPPEN / IDENT - NR.

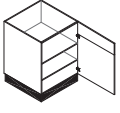
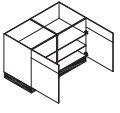
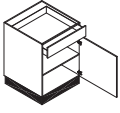
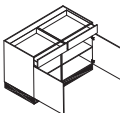
Skizze	Beschreibung	Breite cm	Kurz- bezeichnung	An- schlag	1	2	3	4	5	6	7	8	N
 <p>142 576</p>	<b>Unterschrank</b> 1 Tür verstellbar 2 Einlegeböden	455	30 <b>U30TK</b>	L/R	436	494	558		594				
		40 <b>U40TK</b>	L/R	470	522	614		648					
		45 <b>U45TK</b>	L/R	474	556	632		678					
		50 <b>U50TK</b>	L/R	500	562	662		694					
		60 <b>U60TK</b>	L/R	522	584	698		764					
 <p>142 576</p>	<b>ab 80 cm 2 Türen</b>	455	80 <b>U80TK</b>		680	798	962		1072				
		90 <b>U90TK</b>		704	840	1024		1128					
		100 <b>U100TK</b>		744	876	1080		1180					
		120 <b>U120TK</b>		794	930	1168		1288					
 <p>142 576</p>	<b>Unterschrank</b> 1 Schubkasten 1 Tür 1 Einlegeboden	455	30 <b>US30TK</b>	L/R	544	610	680		762				
		40 <b>US40TK</b>	L/R	566	642	716		798					
		45 <b>US45TK</b>	L/R	606	664	754		836					
		50 <b>US50TK</b>	L/R	612	678	774		866					
		60 <b>US60TK</b>	L/R	642	702	828		934					
 <p>142 576</p>	<b>ab 80 cm 2 Türen/ 2 Schubkästen</b>	455	80 <b>US80TK</b>		892	1018	1196		1286				
		90 <b>US90TK</b>		918	1058	1234		1328					
		100 <b>US100TK</b>		950	1086	1298		1390					
		120 <b>US120TK</b>		1018	1164	1400		1506					

# Unterschränke

Korpshöhe 724 mm

Korpstiefe 705 mm

Rückwand um 35 mm eingerückt!

## PREISGRUPPEN/IDENT-NR.

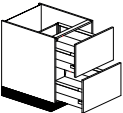
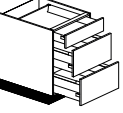
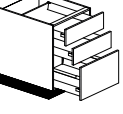
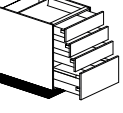
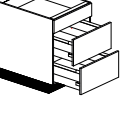
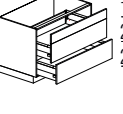
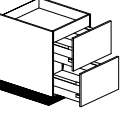
Skizze	Beschreibung		Breite cm	Kurz- bezeichnung	An- schlag	1	2	3	4	5	6	7	8	N	
 <p>359 359</p>	<b>Auszugschrank LINEA</b> 2 Auszüge		30	LU2A30T71		760	900	936		990					
			40	LU2A40T71		782	912	994		1056					
			45	LU2A45T71		826	928	1030		1102					
			50	LU2A50T71		872	950	1062		1150					
			60	LU2A60T71		908	972	1140		1220					
			80	LU2A80T71		1244	1338	1428		1622					
			90	LU2A90T71		1296	1392	1498		1628					
			100	LU2A100T71		1322	1418	1524		1728					
	120	LU2A120T71		1456	1560	1674		1900							
 <p>142 287 287</p>	<b>Auszugschrank</b> 1 Schubkasten 2 Auszüge	HK	30	US2A30T71		848	950	1052		1128					
			40	US2A40T71		866	972	1084		1164					
			45	US2A45T71		900	1008	1116		1194					
			50	US2A50T71		946	1028	1154		1248					
			60	US2A60T71		980	1048	1232		1342					
			80	US2A80T71		1472	1584	1698		1878					
			90	US2A90T71		1540	1642	1772		1928					
			100	US2A100T71		1572	1680	1802		1994					
	120	US2A120T71		1730	1846	1984		2198							
 <p>178 178 359</p>	<b>Auszugschrank LINEA</b> 2 Schubkästen 1 Auszug	HK	30	LU2SA30T71		888	1004	1158							
			40	LU2SA40T71		920	1042	1198							
			45	LU2SA45T71		946	1072	1216							
			50	LU2SA50T71		970	1096	1246							
			60	LU2SA60T71		1012	1134	1284							
			80	LU2SA80T71		1386	1486	1588							
			90	LU2SA90T71		1442	1544	1654							
			100	LU2SA100T71		1496	1598	1724							
			120	LU2SA120T71		1648	1760	1894							
		Lieferbar in: Amelie, Anabelle, Anna, Carla, Celine, Cindy, Cora, Diana, Jette, Laila, Lara, Leni, Paula, Susann													
 <p>142 142 142 287</p>	<b>Auszugschrank</b> 3 Schubkästen 1 Auszug	HK	30	U3SA30T71		956	1088	1130		1198					
			40	U3SA40T71		978	1110	1156		1232					
			45	U3SA45T71		1000	1136	1188		1270					
			50	U3SA50T71		1036	1162	1240		1308					
			60	U3SA60T71		1102	1222	1318		1400					
			80	U3SA80T71		1574	1686	1798		1962					
			90	U3SA90T71		1628	1748	1874		2038					
			100	U3SA100T71		1696	1810	1948		2116					
	120	U3SA120T71		1866	1992	2146		2320							
 <p>142 287 287</p>	<b>Kochstellenschrank</b> zur Aufnahme von Kochmulden 1 feste Blende 1 Herdschutzboden 2 Auszüge 1 Kabelschutzboden, 16 mm stark		60	UH2A60T71		866	966	1140		1260					
			80	UH2A80T71		1224	1330	1438		1610					
			90	UH2A90T71		1270	1388	1504		1668					
			100	UH2A100T71		1302	1416	1540		1722					
			120	UH2A120T71		1432	1558	1692		1892					
<i>Bei Verwendung eines Einbauschalbkastens nicht möglich in Programm Tessa.</i>															
 <p>142 287 287</p>	<b>Kochstellenschrank</b> zur Aufnahme von Kochmulden 1 Auszug verstiftet 1 Auszug		60	UH2A60T71-01		958	1056	1232		1352					
			80	UH2A80T71-01		1322	1428	1538		1708					
			90	UH2A90T71-01		1384	1504	1620		1784					
			100	UH2A100T71-01		1424	1538	1662		1844					
			120	UH2A120T71-01		1558	1682	1818		2018					
<i>Bei Verwendung eines Einbauschalbkastens nicht möglich in Programm Tessa.</i>															
 <p>359 359</p>	<b>Kochstellenschrank LINEA</b> 1 Innenblende 1 Herdschutzboden 2 Auszüge 1 Kabelschutzboden, 16 mm stark		60	LUH2A60T71		942	1006	1174		1288					
			80	LUH2A80T71		1350	1442	1550		1742					
			90	LUH2A90T71		1406	1500	1606		1758					
			100	LUH2A100T71		1432	1536	1638		1860					
			120	LUH2A120T71		1578	1688	1802		2044					

# Unterschränke

Korpshöhe 724 mm

Korpustiefe 705 mm

Rückwand um 35 mm eingerückt!

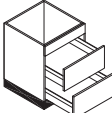
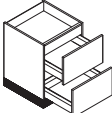
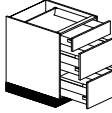

PREISGRUPPEN / IDENT - NR.

Skizze	Beschreibung	Breite cm	Kurz- bezeichnung	An- schlag	1	2	3	4	5	6	7	8	N	
	<b>Kochstellenschrank Muldenlüfter</b> 142 1 feste Blende 287 2 Auszüge 287  <i>Bei der Bestellung bitte den Muldenlüfter angeben. Schubkästen und Auszüge werden individuell auf die Muldenlüfter abgestimmt. Eine Gewährleistung für Schäden durch Feuchtigkeit wird nicht übernommen. Bei Verwendung eines Einbauschaltkastens nicht möglich in Programm Tessa. Am Zeilenende mit übertiefer Seite planen (Korpustiefe 555 mm).</i>	60	<b>UHM2A60-01</b>		772	870	1046		1166					
		80	<b>UHM2A80-01</b>		1090	1194	1306		1478					
		90	<b>UHM2A90-01</b>		1130	1248	1368		1528					
		100	<b>UHM2A100-01</b>		1160	1270	1396		1578					
		120	<b>UHM2A120-01</b>		1280	1400	1540		1736					
	<b>Kochstellenschrank LINEA Muldenlüfter</b> 359 1 Innenblende 1 Schubkasten 359 1 Auszug  <i>Bei der Bestellung bitte den Muldenlüfter angeben. Schubkästen und Auszüge werden individuell auf die Muldenlüfter abgestimmt. Eine Gewährleistung für Schäden durch Feuchtigkeit wird nicht übernommen. Am Zeilenende mit übertiefer Seite planen (Korpustiefe 555 mm).</i>	60	<b>LUHM2A60-01</b>		840	900	1072		1186					
		80	<b>LUHM2A80-01</b>		1204	1292	1398		1592					
		90	<b>LUHM2A90-01</b>		1250	1346	1456		1604					
		100	<b>LUHM2A100-01</b>		1280	1376	1480		1704					
		120	<b>LUHM2A120-01</b>		1406	1514	1630		1872					
	<b>Kochstellenschrank</b> zur Aufnahme von Kochmulden 142 1 Schubkasten 287 1 Schubkasten 287 2 Auszüge  <i>Kabelschutzboden für Induktionskochfelder (ZSB) im Schrank enthalten.</i>	HK	60	<b>UHS2A60T71</b>		1094	1160	1342		1456				
		80	<b>UHS2A80T71</b>		1594	1708	1820		1996					
		90	<b>UHS2A90T71</b>		1678	1790	1918		2066					
		100	<b>UHS2A100T71</b>		1724	1830	1950		2142					
		120	<b>UHS2A120T71</b>		1882	2004	2138		2344					

# Passstücke in Frontausführung

## Korpshöhe 724 mm

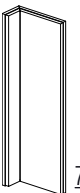
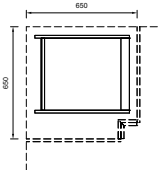

PREISGRUPPEN/IDENT-NR.

Skizze	Beschreibung	Breite cm	Kurz- bezeichnung	An- schlag	1	2	3	4	5	6	7	8	N
 <p>720</p>	<b>Unterschrankspassstück mit Anschlag</b> in Frontausführung  <i>Bitte grundsätzlich Anschlag angeben, da das Passstück verschraubt wird!            Eine Kante immer roh!</i>	10 20	<b>UP10</b> <b>UP20</b>	L/R L/R	134 148	144 156	166 184		202 238				
	<b>wie vor, jedoch mit montiertem Tiefenpassstück aus Korpusmaterial</b>	10 20	<b>UPT10</b> <b>UPT20</b>	L/R L/R	226 238	236 248	258 276		294 330				
 <p>720</p>	<b>Eckpassstück 90°</b> in Frontausführung Planungsmaß 650 x 650 mm Schenkelmaß 95 x 95 mm		<b>UPE65</b>		170	194	200		250				
	<b>wie vor, jedoch mit montiertem Tiefenpassstück aus Korpusmaterial</b> 95 x 95 mm  <i>Bei Ecklösungen ohne Eckunterschrank verwenden, wenn ein Geschirrspüler direkt anschließt.</i>		<b>UPE65</b>	L/R	226	260	266		312				
 <p>720</p>	<b>Eckpassstück 90° variabel</b> in Frontausführung Planungsmaß 600 - 750 mm Schenkellänge 45-195 mm		<b>UPEV</b>		226	268	276		332				
	<b>wie vor, jedoch mit montiertem Tiefenpassstück</b> in Korpusausführung		<b>UPEVT</b>	L/R	286	326	332		390				
	<b>wie vor, jedoch Sonderwinkel 90-160°</b>		<b>UPEVS</b>		444	540	550		660				
	<b>wie vor, jedoch</b> Planungsmaß 600 - 847 mm Schenkellänge 45-292 mm		<b>UPEV30</b>		284	324	330		436				
	<b>Montagekorpus für die blinde Ecke</b> Korpus ohne Fronten inkl. Sockelgleiter für die Montage hinter dem Eckpassstück	<b>N</b>	45	<b>U45MK</b>	328	328	328		328				

# Passtücke in Frontausführung

Korpshöhe 724 mm

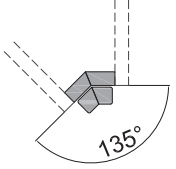
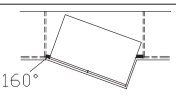
PREISGRUPPEN/IDENT-NR.

Skizze	Beschreibung	Breite cm	Kurz- bezeichnung	An- schlag	PREISGRUPPEN/IDENT-NR.									
					1	2	3	4	5	6	7	8	N	
 <p><b>Eckpassstück 135°</b> in Frontausführung</p> <p><b>wie vor, jedoch mit montiertem Tiefenpassstück aus Korpus- material</b></p>			<b>UPE135</b>		154	160	198		252					
			<b>UPET135</b>	L/R	246	252	288		344					
 <p><b>Eckpassstück 160°</b> für freistehende Planung</p> <p>Eckpassstück Ergänzungspasstück zu verwenden bei Weiterfüh- rung der Küchenzeile</p>			<b>UPE160</b>	L/R	154	160	198		252					
			<b>UPE160-01</b>	L/R	132	148	162		216					
 <p><b>Tiefenpassstück</b> in Kombination mit Eckpassstück zu verwenden, wenn ein Geschirrspüler direkt anschließt. Melaminharz beschichtet Kunststoff in den Korpus- farbtönen</p> <p>720</p>		5	<b>UTP5</b>		50	50	50		50					

# Passtücke aus Korpusmaterial

Korpshöhe 724 mm

lieferbare Dekore siehe Farbmatrix - Spalte Passtücke aus Korpusmaterial

AUSFÜHRUNGEN/IDENT-NR.

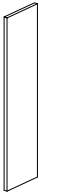
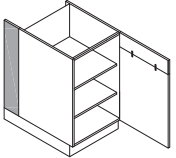
Skizze	Beschreibung	Breite cm	Kurz- bezeichnung	An- schlag	AUSFÜHRUNGEN/IDENT-NR.									
					A1	A2	A3	A4	A5	A6	A7	A8	N	
 <p><b>Unterschranksstück aus Korpusmaterial</b> inkl. Dichtlippenprofil Exakter Zuschnitt bei der Montage</p> <p><i>Eine Kante immer roh!</i></p>		10 20	<b>UP10K</b> <b>UP20K</b>		44 72	54 76								
 <p><b>Unterschranksausgleichsstück</b> zur Verlängerung der Korpusaußenseite um 150 mm</p>		15	<b>UTP15</b>		54	66								

# Regale

## Korpshöhe 724 mm

lieferbare Dekore siehe Farbmatrix - Spalte Regale

### AUSFÜHRUNGEN / IDENT - NR.

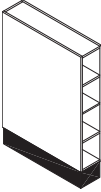
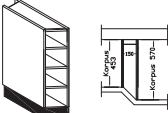
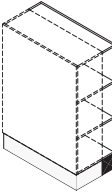
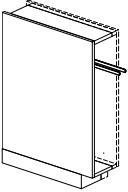
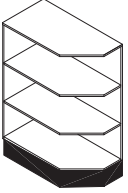
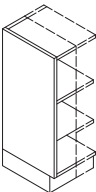
Skizze	Beschreibung		Breite cm	Kurz- bezeichnung	An- schlag	A1	A2	A3	A4	A5	A6	A7	A8	N
	<b>Unterschrankschrankregal mit PP-Kante</b> an den Vorderkanten 3 feste Böden  <i>Korpustiefe 575 mm</i>	373	15	<b>UFR15</b>		388	482							
	<b>Unterschrankschrankregal diagonal mit PP-Kante</b> an den Vorderkanten 3 feste Böden  <i>Korpustiefe 575 mm</i> <i>Arbeitsplattenabschrägungsmaß siehe Planungshinweise Arbeitsplatten.</i>	373	15	<b>UFRD15</b>	L/R	430	542							
	<b>Unterschrankschrankregal mit PP-Kante</b> an den Vorderkanten 2 Einlegeböden  <i>Korpustiefe 575 mm</i> <i>Bitte grundsätzlich gewünschte Breite angeben.</i>	215	10-30 31-60	<b>URV30</b> <b>URV60</b>		356 452	512 640							
	<b>Unterschrankschrankregal mit PP-Kante</b> an den Vorderkanten 1 herausziehbarer, 2-armiger Handtuchhalter  <i>Korpustiefe 575 mm</i> <i>Bitte grundsätzlich gewünschte Breite angeben.</i>		15-20	<b>URV20HT</b>		440	540							
	<b>Unterschrankschrankregal, abgeschrägt mit PP-Kante</b> an den Vorderkanten 2 feste Böden  <i>Korpustiefe 575 mm</i> <i>Bitte grundsätzlich gewünschte Breite angeben.</i>	215	20-30	<b>UARV30</b>	L/R	422	540							
	<b>Unterschrankschrankregal, eckig mit PP-Kante</b> an den Vorderkanten 2 feste Böden  <i>Korpustiefe 575 mm</i> <i>Bitte grundsätzlich gewünschte Breite angeben.</i>	215	20-30	<b>UARVE30</b>	L/R	422	540							



# Kurzbezeichnung für Maxi-Unterschranke, Korpushöhe 796 mm

Maxi-Unterschranke	Funktion	Frontaufteilung	Breite cm	Tiefe cm	Ausstattung
<b>MU</b> Maxi-Unterschrank	<b>D</b> diagonal	<b>DT</b> durchgehende Tür	30	T34	<b>IS</b> Innenschubkasten
<b>MSP</b> Maxi-Spülenschrank	<b>E</b> Ecke	<b>A</b> Auszug	40	T71	<b>IA</b> Innenauszug
<b>MT</b> Maxi-Tür	<b>H</b> Herd	<b>AA</b> Auszug mit Abfallsystem	45		<b>HT</b> Handtuchhalter
	<b>F</b> Flaschen	<b>S</b> Schubkasten	50		<b>K</b> Korb
	<b>R</b> Regal	<b>T</b> Ausziehtisch	60		<b>FB</b> Flaschenkorb/Baguettekorb
	<b>G</b> Geschirrspüler	<b>O3</b> Frontbild 3-teilig	80		<b>PB</b> Pantry-Box
	<b>VA</b> Vorratsauszug		90		<b>WA</b> Wasseraufbereitung
	<b>P</b> Passstück		100		<b>AQ</b> Abfallsystem und Aufbewahrung für Quooker
	<b>V</b> variable Breite		120		<b>TK</b> tiefengekürzt
					<b>DK</b> Drehboden Kunststoff
					<b>DH</b> Drehboden Holz
					<b>LM</b> LeMANS
					<b>RD</b> Rückwand (durchgehend)

796 mm Maxi

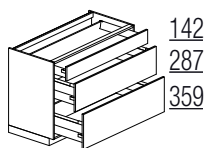

## MUS2A60

Maxi-Unterschrank

Schubkasten  
2 Auszüge

<b>MU</b>		<b>S2A</b>	<b>60</b>
-----------	--	------------	-----------

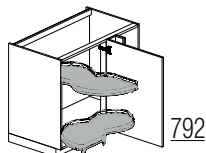

## MUEDT11065LM

Maxi-Eckunterschrank

Ecke

durchgehende Tür

LeMANS

<b>MU</b>	<b>E</b>	<b>DT</b>	<b>110</b>	<b>LM</b>
-----------	----------	-----------	------------	-----------

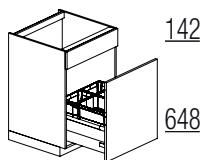

## MSPAA60

Maxi-Spülenunterschrank

Auszug mit Abfallsystem

<b>MSP</b>		<b>AA</b>	<b>60</b>
------------	--	-----------	-----------

# Maxi-Unterschranke

Korpshöhe 796 mm

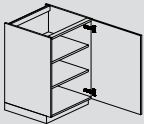
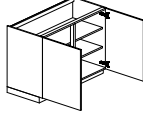
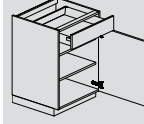
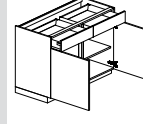
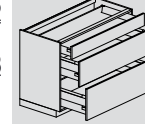
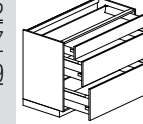
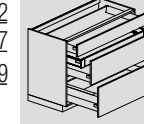
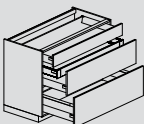
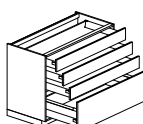
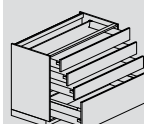
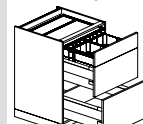
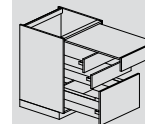
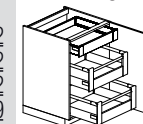
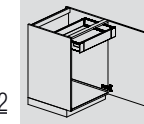
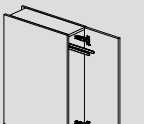
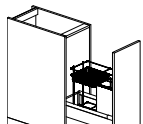
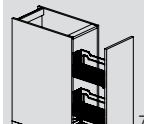
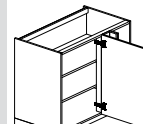
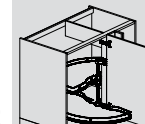
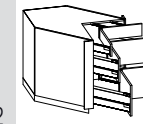
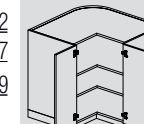
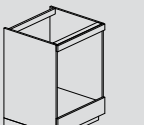
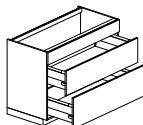
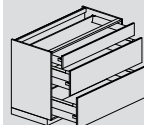
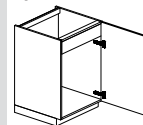
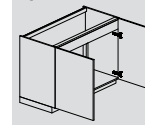
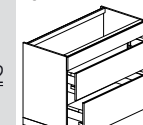
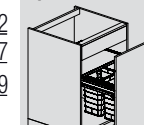
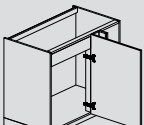
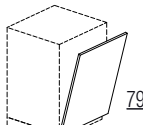
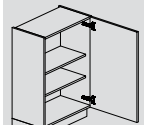
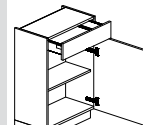
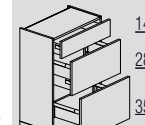
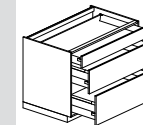
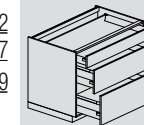
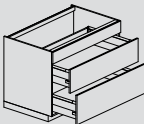
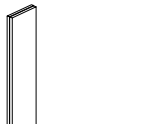
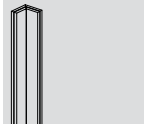
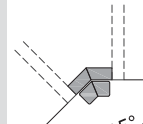
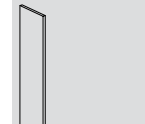
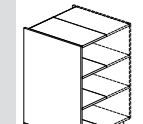
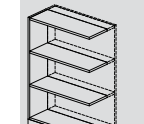
<p><b>Einlegeböden</b></p>  <p>792</p> <p>MUDT20 MUDT30 MUDT40 MUDT45 MUDT50 MUDT60</p>	<p><b>Einlegeböden</b></p>  <p>792</p> <p>MUDT80 MUDT90 MUDT100 MUDT120</p>	<p><b>Schubkästen</b></p>  <p>142 648</p> <p>MUS30 MUS40 MUS45 MUS50 MUS60</p>	<p><b>Schubkästen</b></p>  <p>142 648</p> <p>MUS80 MUS90 MUS100 MUS120</p>	<p><b>Schubkästen/Auszüge</b></p>  <p>142 287 359</p> <p>MUS2A30 MUS2A40 MUS2A45 MUS2A50 MUS2A60</p>	<p><b>Schubkästen/Auszüge</b></p>  <p>142 287 359</p> <p>MUS2A80 MUS2A90 MUS2A100 MUS2A120</p>	<p><b>Schubkästen/Auszüge</b></p>  <p>142 287 359</p> <p>MUSIS2A30 MUSIS2A40 MUSIS2A45 MUSIS2A50 MUSIS2A60</p>
<p><b>Schubkästen/Auszüge</b></p>  <p>142 287 359</p> <p>MUSIS2A80 MUSIS2A90 MUSIS2A100 MUSIS2A120</p>	<p><b>Schubkästen/Auszüge</b></p>  <p>142 142 142 359</p> <p>MU3SA30 MU3SA40 MU3SA45 MU3SA50 MU3SA60</p>	<p><b>Schubkästen/Auszüge</b></p>  <p>142 142 142 359</p> <p>MU3SA80 MU3SA90 MU3SA100 MU3SA120</p>	<p><b>mit Abfallsystem</b></p>  <p>142 287 359</p> <p>MU2AAB30 MU2AAB40 MU2AAB45 MU2AAB50 MU2AAB60</p>	<p><b>Ausziehtisch</b></p>  <p>142 142 142 359</p> <p>MU3SAT1</p>	<p><b>Innenauszüge</b></p>  <p>792</p> <p>MUIS2I30 MUIS2I40 MUIS2I45 MUIS2I50 MUIS2I60</p>	<p><b>Wasseraufbereitung</b></p>  <p>792</p> <p>MUIS45WA MUIS50WA MUIS60WA</p>
<p><b>Handtuchhalter</b></p>  <p>792</p> <p>MUHTDT20 MUHTDT30</p>	<p><b>Baguette</b></p>  <p>792</p> <p>MUAKFBT30</p>	<p><b>Vorratsauszug</b></p>  <p>792</p> <p>MUVADT20 MUVADT30</p>	<p><b>Eckunterschrank</b></p>  <p>792</p> <p>MUEDT9565 MUEDT10565 MUEDT11065 MUEDT11565 MUEDT12565</p>	<p><b>LeMANS</b></p>  <p>792</p> <p>MUEDT11065LM MUEDT11565LM MUEDT12565LM</p>	<p><b>Eckunterschrank</b></p>  <p>142 287 359</p> <p>MUES2A90 MUES2A100 MUES2A105</p>	<p><b>Eckunterschrank</b></p>  <p>792</p> <p>MUEDT90</p>
<p><b>Herdschrank</b></p>  <p>MUH60-04</p>	<p><b>Kochstellenschrank</b></p>  <p>142 287 359</p> <p>MUH2A60 MUH2A80 MUH2A90 MUH2A100 MUH2A120</p>	<p><b>Kochstellenschrank</b></p>  <p>142 287 359</p> <p>MUHS2A60 MUHS2A80 MUHS2A90 MUHS2A100 MUHS2A120</p>	<p><b>Spülenunterschrank</b></p>  <p>792</p> <p>MSPDT45 MSPDT50 MSPDT60</p>	<p><b>Spülenunterschrank</b></p>  <p>792</p> <p>MSPDT80 MSPDT90 MSPDT100 MSPDT120</p>	<p><b>Spülenunterschrank</b></p>  <p>142 287 359</p> <p>MSP2A60-01 MSP2A80-01 MSP2A90-01 MSP2A100-01 MSP2A120-01</p>	<p><b>Spülenunterschrank</b></p>  <p>792</p> <p>MSPAADT45-06 MSPAADT50-06 MSPAADT60-06</p>
<p><b>Spüleneckunterschrank</b></p>  <p>792</p> <p>MSPEDT9565 MSPEDT10565 MSPEDT11065 MSPEDT11565 MSPEDT12565</p>	<p><b>Geschirrpülerfront</b></p>  <p>792</p> <p>MTV45 MTV60</p>	<p><b>Einlegeböden</b></p>  <p>792</p> <p>MUDT30<b>T34</b> MUDT40<b>T34</b> MUDT45<b>T34</b> MUDT50<b>T34</b> MUDT60<b>T34</b></p> <p><b>T34</b></p>	<p><b>Schubkästen</b></p>  <p>142 648</p> <p>MUS30<b>T34</b> MUS40<b>T34</b> MUS45<b>T34</b> MUS50<b>T34</b> MUS60<b>T34</b></p> <p><b>T34</b></p>	<p><b>Schubkästen/Auszüge</b></p>  <p>142 287 359</p> <p>MUS2A30<b>T34</b> MUS2A40<b>T34</b> MUS2A45<b>T34</b> MUS2A50<b>T34</b> MUS2A60<b>T34</b></p> <p><b>T34</b></p>	<p><b>Schubkästen/Auszüge</b></p>  <p>142 287 359</p> <p>MUS2A30<b>T71</b> MUS2A40<b>T71</b> MUS2A45<b>T71</b> MUS2A50<b>T71</b> MUS2A60<b>T71</b></p> <p><b>T71</b></p>	<p><b>Schubkästen/Auszüge</b></p>  <p>142 287 359</p> <p>MUS2A80<b>T71</b> MUS2A90<b>T71</b> MUS2A100<b>T71</b> MUS2A120<b>T71</b></p> <p><b>T71</b></p>
<p><b>Kochstellenschrank</b></p>  <p>142 287 359</p> <p>MUH2A60<b>T71</b> MUH2A80<b>T71</b> MUH2A90<b>T71</b> MUH2A100<b>T71</b> MUH2A120<b>T71</b></p> <p><b>T71</b></p>	<p><b>Front-Passstück</b></p>  <p>792</p> <p>MUP10 MUP20</p>	<p><b>Eckpassstück 90°</b></p>  <p>792</p> <p>MUPE65</p>	<p><b>Eckpassstück 135°</b></p>  <p>MUPE135</p>	<p><b>Korpus-Passstück</b></p>  <p>MUP10K MUP20K</p>	<p><b>Unterschrankregal</b></p>  <p>MURV30 MURV60</p>	<p><b>Abschlussregal</b></p>  <p>MUARVE30</p>

# Unterschränke

Korpshöhe 796 mm

Korpstiefe 555 mm

Rückwand um 35 mm eingerückt!

## PREISGRUPPEN/IDENT-NR.

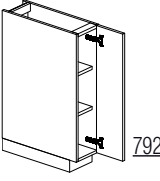
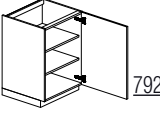
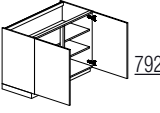
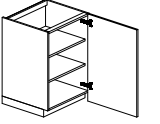
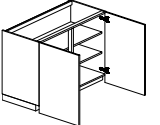
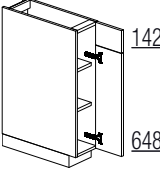
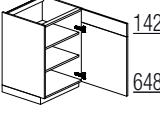
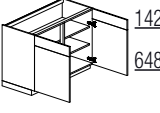
Skizze	Beschreibung		Breite cm	Kurz- bezeichnung	An- schlag	1	2	3	4	5	6	7	8	N
	<b>Unterschränk</b> 1 Tür 2 Einlegeböden Griff lose	200	20	<b>MUDT20</b>	L/R	368	412	456		524				
	<b>Unterschränk</b> 1 Tür 2 Einlegeböden	200	30 40 45 50 60	<b>MUDT30</b> <b>MUDT40</b> <b>MUDT45</b> <b>MUDT50</b> <b>MUDT60</b>	L/R L/R L/R L/R L/R	380 412 430 444 464	446 468 488 498 538	502 554 580 606 658		580 638 660 700 740				
	<b>ab 80 cm 2 Türen</b>	200	80 90 100 120	<b>MUDT80</b> <b>MUDT90</b> <b>MUDT100</b> <b>MUDT120</b>		636 676 700 762	760 812 832 890	932 982 1040 1138		1078 1132 1202 1286				
	<b>Unterschränk</b> 1 Tür bodentief 2 Einlegeböden	200	30 40 45 50 60	<b>MUBT30</b> <b>MUBT40</b> <b>MUBT45</b> <b>MUBT50</b> <b>MUBT60</b>	L/R L/R L/R L/R L/R	494 528 542 560 580	562 588 614 648 654	614 662 686 712 764						
	<i>2 Verpackungseinheiten</i> <i>Tür bodentief (Türhöhe - 982 mm wählbar)</i> <i>Bitte bei Bestellung das Maß angeben!</i> <i>Achtung! Bitte Mindestabstand von 10 mm zwischen</i> <i>Tür und Boden beachten.</i> <i>Bitte die Bodenbeschaffenheit beachten, für</i> <i>Unebenheiten im Boden übernehmen wir keine</i> <i>Haftung.</i>					Lieferbar in: Amelie, Anabelle, Anna, Carla, Celine, Cindy, Cora, Diana, Jette, Leni, Paula, Susann								
	<b>wie vor, jedoch</b> 2 Türen bodentief	200	80 90 100 120	<b>MUBT80</b> <b>MUBT90</b> <b>MUBT100</b> <b>MUBT120</b>		870 910 936 994	992 1046 1066 1122	1146 1198 1252 1352						
	<i>3 Verpackungseinheiten</i> <i>Türen bodentief (Türhöhe - 982 mm wählbar)</i>					Lieferbar in: Amelie, Anabelle, Anna, Carla, Celine, Cindy, Cora, Diana, Jette, Leni, Paula, Susann								
	<b>Unterschränk</b> 1 Tür verstiftet 2 Einlegeböden Griff lose	200	20	<b>MU20</b>	L/R	374	422	466						
						Nicht lieferbar in: Tessa								
	<b>Unterschränk</b> 1 Tür verstiftet 2 Einlegeböden	200	30 40 45 50 60	<b>MU30</b> <b>MU40</b> <b>MU45</b> <b>MU50</b> <b>MU60</b>	L/R L/R L/R L/R L/R	388 422 436 450 470	452 474 498 504 544	514 560 590 616 668		586 644 668 706 750				
	<b>ab 80 cm 2 Türen</b>	200	80 90 100 120	<b>MU80</b> <b>MU90</b> <b>MU100</b> <b>MU120</b>		644 684 712 772	772 818 842 896	938 990 1048 1146		1090 1144 1212 1300				





# Unterschränke

Korpshöhe 796 mm

Korpstiefe 555 mm

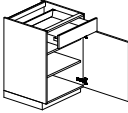
Rückwand um 35 mm eingerückt!

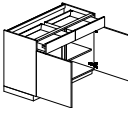
PREISGRUPPEN/IDENT-NR.









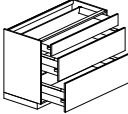

Skizze	Beschreibung		Breite cm	Kurz- bezeichnung	An- schlag	1	2	3	4	5	6	7	8	N	
 <p>142 648</p>	<b>Unterschränk</b> 1 Schubkasten 1 Tür 1 Einlegeboden		30	<b>MUS30</b>	L/R	480	546	626		680					
			40	<b>MUS40</b>	L/R	514	584	668		752					
			45	<b>MUS45</b>	L/R	540	606	698		784					
			50	<b>MUS50</b>	L/R	544	614	722		808					
			60	<b>MUS60</b>	L/R	586	666	774		872					
 <p>142 648</p>	<b>ab 80 cm 2 Türen/ 2 Schubkästen</b>		80	<b>MUS80</b>		844	972	1144		1278					
			90	<b>MUS90</b>		884	1018	1200		1364					
			100	<b>MUS100</b>		916	1056	1268		1408					
			110	<b>MUS110</b>		948	1098	1300		1460					
			120	<b>MUS120</b>		978	1124	1372		1566					

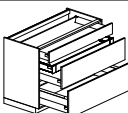
# Auszugsschränke

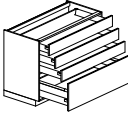
Korpshöhe 796 mm

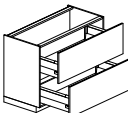
Korpstiefe 555 mm

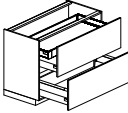
PREISGRUPPEN/IDENT-NR.

Skizze	Beschreibung		Breite cm	Kurz- bezeichnung	An- schlag	1	2	3	4	5	6	7	8	N	
 <p>142 287 359</p>	<b>Auszugsschränk</b> 1 Schubkasten 2 Auszüge		30	<b>MUS2A30</b>		820	928	1034		1122					
			40	<b>MUS2A40</b>		840	948	1064		1160					
			45	<b>MUS2A45</b>		870	984	1098		1190					
			50	<b>MUS2A50</b>		914	996	1134		1242					
			60	<b>MUS2A60</b>		948	1018	1214		1338					
			80	<b>MUS2A80</b>		1400	1518	1642		1832					
			90	<b>MUS2A90</b>		1462	1574	1708		1884					
			100	<b>MUS2A100</b>		1492	1608	1740		1946					
 <p>142 287 359</p>	<b>Auszugsschränk</b> 1 Schubkasten 2 Auszüge 1 Innenschubkasten		30	<b>MUSIS2A30</b>		914	1050	1098		1172					
			40	<b>MUSIS2A40</b>		936	1074	1122		1212					
			45	<b>MUSIS2A45</b>		956	1100	1154		1250					
			50	<b>MUSIS2A50</b>		992	1122	1204		1282					
			60	<b>MUSIS2A60</b>		1054	1174	1278		1376					
			80	<b>MUSIS2A80</b>		1486	1602	1722		1900					
			90	<b>MUSIS2A90</b>		1536	1662	1794		1978					
			100	<b>MUSIS2A100</b>		1600	1722	1870		2046					
 <p>142 142 142 359</p>	<b>Auszugsschränk</b> 3 Schubkästen 1 Auszug		30	<b>MU3SA30</b>		920	1054	1102		1178					
			40	<b>MU3SA40</b>		942	1084	1126		1218					
			45	<b>MU3SA45</b>		964	1104	1158		1258					
			50	<b>MU3SA50</b>		998	1128	1214		1288					
			60	<b>MU3SA60</b>		1062	1186	1288		1382					
			80	<b>MU3SA80</b>		1494	1610	1728		1910					
			90	<b>MU3SA90</b>		1544	1672	1802		1986					
			100	<b>MU3SA100</b>		1610	1730	1878		2056					
 <p>395 395</p>	<b>Auszugsschränk LINEA</b> 2 Auszüge		30	<b>MLU2A30</b>		734	882	926							
			40	<b>MLU2A40</b>		754	890	984							
			45	<b>MLU2A45</b>		798	906	1016							
			50	<b>MLU2A50</b>		838	926	1048							
			60	<b>MLU2A60</b>		874	942	1126							
			80	<b>MLU2A80</b>		1198	1298	1396							
			90	<b>MLU2A90</b>		1244	1348	1468							
			100	<b>MLU2A100</b>		1274	1372	1492							
 <p>395 395</p>	<b>Auszugsschränk LINEA</b> 1 Innenschubkasten inkl. Mitnehmer 2 Auszüge  <i>Bei der Griffleiste 278 werden keine Bohrungen für den Mitnehmer gefertigt.</i>		30	<b>MLUIS2A30</b>		824	988	1028							
			40	<b>MLUIS2A40</b>		858	1002	1096							
			45	<b>MLUIS2A45</b>		902	1012	1132							
			50	<b>MLUIS2A50</b>		940	1028	1170							
			60	<b>MLUIS2A60</b>		982	1062	1252							
			80	<b>MLUIS2A80</b>		1404	1508	1620							
			90	<b>MLUIS2A90</b>		1454	1564	1686							
			100	<b>MLUIS2A100</b>		1492	1594	1722							
120	<b>MLUIS2A120</b>		1638	1756	1896										
<div style="border: 1px solid black; padding: 5px; display: inline-block;">           Lieferbar in: Amelie, Anabelle, Anna, Carla, Celine, Cindy, Cora, Diana, Jette, Leni, Paula, Susann         </div>															
<div style="border: 1px solid black; padding: 5px; display: inline-block;">           Lieferbar in: Amelie, Anabelle, Anna, Carla, Celine, Cindy, Cora, Diana, Jette, Leni, Paula, Susann         </div>															

# Unterschranke mit Abfallsystem

Korpshöhe 796 mm

Korpstiefe 555 mm

Rückwand um 35 mm eingerückt!

PREISGRUPPEN/IDENT-NR.

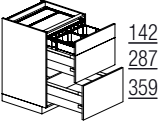
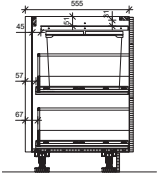
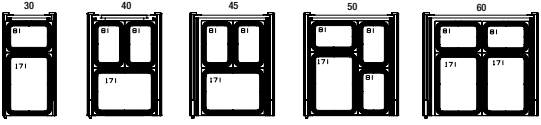
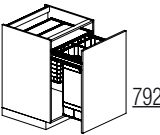
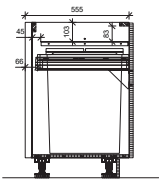
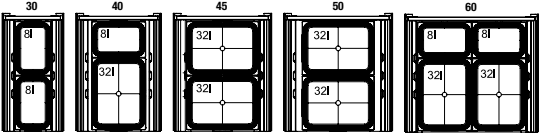
Skizze	Beschreibung	Breite cm	Kurz- bezeichnung	An- schlag	PREISGRUPPEN/IDENT-NR.									
					1	2	3	4	5	6	7	8	N	
 <p>142 287 359</p>  	<p><b>Auszugschrank mit Abfallsystem</b>                  2 Auszüge                  oberer Auszug verstiftet                  1 Abfallsammlersystem stehend mit 2-4 Abfallsammlern je nach Korpusbreite</p>	30	<b>MU2AAB30</b>		988	1006	1102			1192				
		40	<b>MU2AAB40</b>		1066	1094	1206			1308				
		45	<b>MU2AAB45</b>		1076	1116	1240			1356				
		50	<b>MU2AAB50</b>		1148	1192	1322			1446				
		60	<b>MU2AAB60</b>		1208	1256	1384			1528				
 <p>792</p>  	<p><b>Auszugschrank mit Abfallsystem</b>                  1 Frontauszug                  1 Abfallsammlersystem hängend mit 2-4 Abfallsammlern je nach Korpusbreite</p>	30	<b>MUAAB30</b>		850	864	900			1000				
		40	<b>MUAAB40</b>		918	930	982			1084				
		45	<b>MUAAB45</b>		1030	1052	1116			1230				
		50	<b>MUAAB50</b>		1052	1068	1142			1260				
		60	<b>MUAAB60</b>		1206	1222	1308			1462				

# Unterschranke mit Innenausstattung

Korpshöhe 796 mm

Korpstiefe 555 mm

PREISGRUPPEN/IDENT-NR.

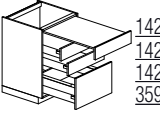
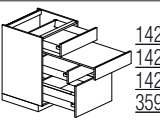
Skizze	Beschreibung	Breite cm	Kurz- bezeichnung	An- schlag	PREISGRUPPEN/IDENT-NR.									
					1	2	3	4	5	6	7	8	N	
 <p>142 142 142 359</p>	<p><b>Einbauauszugstisch</b>                  2 Schubkästen                  1 Auszug                  1 Auszugstisch hinter oberer Schubkastenblende                  (30 kg Belastbarkeit)                  (Tischfläche ausgezogen ca. 810 x 540 mm +                  Frontdicke + Grifftiefe)                  Tischhöhe ca. 850 mm                  (bei Sockelhöhe 100 mm)</p> <p><i>Nicht lieferbar mit Griffleisten 242, 243, 252, 253,                  254, 255, 298.</i></p>	60	<b>MU3SAT1</b>		1594	1690	1756			1954				
 <p>142 142 142 359</p>	<p><b>Einbauauszugstisch</b>                  2 Schubkästen                  1 Auszug                  1 Auszugstisch hinter der zweiten Schubkastenblende                  (30 kg Belastbarkeit)                  (Tischfläche ausgezogen ca. 810 x 540 mm +                  Frontdicke + Grifftiefe)                  Tischhöhe ca. 710 mm                  (bei Sockelhöhe 100 mm)</p> <p><i>Nicht lieferbar mit Griffleisten 242, 243, 252, 253,                  254, 255, 298.</i></p>	60	<b>MU3SAT2</b>	HK	1594	1690	1756			1954				

# Unterschränke mit Innenausstattung

Rückwand um 35 mm eingerückt!

Korpshöhe 796 mm

Korpstiefe 555 mm

PREISGRUPPEN / IDENT - NR.

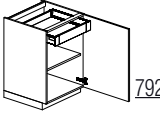
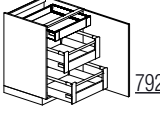
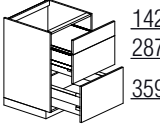
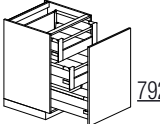
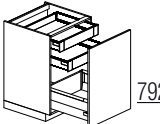
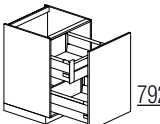
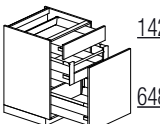
Skizze	Beschreibung		Breite cm	Kurz- bezeichnung	An- schlag	1	2	3	4	5	6	7	8	N	
 <p>792</p>	<b>Unterschränk</b> 1 Tür 1 Innenschubkasten 1 Einlegeboden  <i>Öffnungswinkel 155°            Empfohlener Mindestabstand zur seitlichen Wand            70 mm.            Auf Anschlagseite Arbeitsplattentiefe beachten!</i>	345	30	<b>MUIS30</b>	L/R	508	580	656		720					
			40	<b>MUIS40</b>	L/R	544	616	698		766					
			45	<b>MUIS45</b>	L/R	576	634	730		800					
			50	<b>MUIS50</b>	L/R	576	638	750		822					
			60	<b>MUIS60</b>	L/R	618	694	810		920					
 <p>792</p>	<b>Unterschränk</b> 1 Tür 1 Innenschubkasten 2 Innenauszüge  <i>Öffnungswinkel 155°            Empfohlener Mindestabstand zur seitlichen Wand            70 mm.            Auf Anschlagseite Arbeitsplattentiefe beachten!</i>	345	30	<b>MUIS2I30</b>	L/R	848	950	1064		1138					
			40	<b>MUIS2I40</b>	L/R	872	978	1088		1178					
			45	<b>MUIS2I45</b>	L/R	898	1006	1120		1208					
			50	<b>MUIS2I50</b>	L/R	936	1024	1156		1258					
			60	<b>MUIS2I60</b>	L/R	974	1058	1242		1372					
 <p>142 287 359</p>	<b>Auszugschränk Pantry-Box</b> 1 Auszug verstiftet mit Aufbewahrungsbox für Lebensmittel, inkl. Glasschiebendeckel und Holzrost für Backwaren und Gemüse 1 Auszug		60	<b>MUA2A60PB</b>		2048	2122	2318		2440					
 <p>792</p>	<b>Auszugschränk</b> 1 Auszug 2 Innenauszüge	345	30	<b>MUA2I30</b>		802	868	938		1032					
			40	<b>MUA2I40</b>		830	900	972		1076					
			45	<b>MUA2I45</b>		848	926	1008		1110					
			50	<b>MUA2I50</b>		890	956	1066		1174					
			60	<b>MUA2I60</b>		942	1010	1128		1258					
 <p>792</p>	<b>Auszugschränk</b> 1 Auszug 2 Innenschubkästen	345	30	<b>MUA2IS30</b>		772	824	904		988					
			40	<b>MUA2IS40</b>		794	864	934		1030					
			45	<b>MUA2IS45</b>		812	892	954		1062					
			50	<b>MUA2IS50</b>		844	926	1016		1130					
			60	<b>MUA2IS60</b>		908	966	1084		1200					
 <p>792</p>	<b>Auszugschränk/Topfschränk</b> 1 Auszug 1 Innenauszug	345	30	<b>MUAI30</b>		668	736	816		902					
			40	<b>MUAI40</b>		686	764	834		930					
			45	<b>MUAI45</b>		698	780	856		944					
			50	<b>MUAI50</b>		740	812	914		1014					
			60	<b>MUAI60</b>		784	852	966		1064					
 <p>142 648</p>	<b>Auszugschränk/Topfschränk</b> 1 Schubkasten 1 Auszug 1 Innenauszug	345	30	<b>MUSAI30</b>		788	842	930		968					
			40	<b>MUSAI40</b>		808	874	946		1008					
			45	<b>MUSAI45</b>		820	896	974		1028					
			50	<b>MUSAI50</b>	HK	850	930	1024		1076					
			60	<b>MUSAI60</b>		906	966	1088		1158					

# Unterschranke mit Innenausstattung

Korpshöhe 796 mm

Korpstiefe 555 mm

Rückwand um 35 mm eingerückt!

PREISGRUPPEN/IDENT-NR.

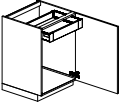
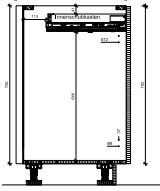
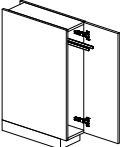
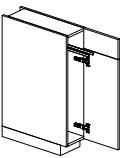
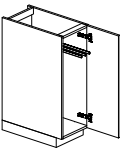
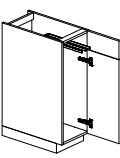
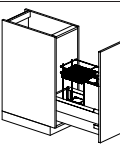
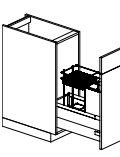
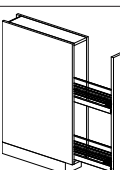
Skizze	Beschreibung		Breite cm	Kurz- bezeichnung	An- schlag	1	2	3	4	5	6	7	8	N	
 <p>792</p> 	<p><b>Unterschrank für Wasseraufbereitung</b>                      1 Tür                      1 Innenschubkasten (NL 400)                      1 Feuchtigkeitsschutzboden</p> <p>Öffnungswinkel 155°                      Empfohlener Mindestabstand zur seitlichen Wand 70 mm.                      Bitte die Herstellerhinweise bzgl. Wasser- und Stromanschluss berücksichtigen</p>	N	45	<b>MUIS45WA</b>	L/R	792	816	876		894					
			50	<b>MUIS50WA</b>	L/R	814	840	920		940					
			60	<b>MUIS60WA</b>	L/R	858	886	974		1000					
 <p>792</p>  <p>142</p> <p>648</p>	<p><b>Unterschrank mit Handtuchhalter</b>                      1 Tür                      1 herausziehbarer, 2-armiger Handtuchhalter                      Griff lose</p> <p><b>wie vor, jedoch</b>                      1 Tür verstiftet</p>		20	<b>MUHTD20</b>	L/R	442	474	524		586					
			20	<b>MUHT20</b>	L/R	482	484	532							
		Nicht lieferbar in: Tessa													
 <p>792</p>  <p>142</p> <p>648</p>	<p><b>Unterschrank mit Handtuchhalter</b>                      1 Tür                      1 herausziehbarer, 3-armiger Handtuchhalter</p> <p><b>wie vor, jedoch</b>                      1 Tür verstiftet</p>		30	<b>MUHTD30</b>	L/R	514	528	578		672					
			30	<b>MUHT30</b>	L/R	556	570	584		678					
		Nicht lieferbar in: Tessa													
 <p>792</p>  <p>142</p> <p>648</p>	<p><b>Auszugschrank</b>                      1 Auszug mit Inneneinteilung                      1/2 für Flaschen                      1/2 für Baguette</p> <p><b>wie vor, jedoch Front verstiftet</b></p>		30	<b>MUAKFBDT30</b>		612	670	730		814					
			30	<b>MUAKFB30</b>		664	730	792		880					
		Nicht lieferbar in: Tessa													
 <p>792</p>	<p><b>Auszugschrank</b>                      1 Auszug mit 2 festen Körben                      Griff lose</p>		15	<b>MUA2K15</b>	L/R	642	658	680		770					

# Unterschränke mit Innenausstattung

Rückwand um 35 mm eingerückt!

Korpshöhe 796 mm

Korpustiefe 555 mm

PREISGRUPPEN / IDENT - NR.

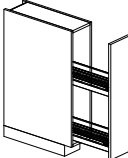
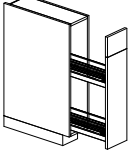
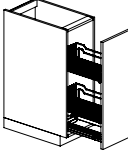
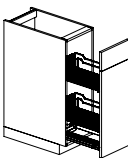
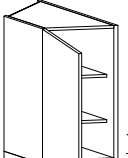
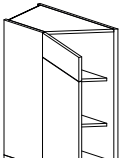
Skizze	Beschreibung	Breite cm	Kurz- bezeichnung	An- schlag	1	2	3	4	5	6	7	8	N
 <p>792</p>	<p><b>Auszugschrank</b> 1 Auszug mit 2 Körben Griff lose</p> <p><i>Der Anschlag bezieht sich auf die Position der Laufschiene.</i></p>	20	<b>MUVADT20</b>	L/R	660	680	694		780				
		20	<b>MUVA20</b>	L/R	666	688	708						
 <p>142</p> <p>648</p>	<p><b>wie vor, jedoch Front verstiftet</b></p>		Nicht lieferbar in: Tessa										
 <p>792</p>	<p><b>Auszugschrank</b> 1 Auszug mit 2 verstellbaren Körben Griff lose</p> <p><i>Der Anschlag bezieht sich auf die Position der Laufschiene.</i> <i>Nicht planbar mit Kunststoffschale ZSSVA.</i></p>	30	<b>MUVADT30</b>	L/R	950	986	1026		1094				
		30	<b>MUVA30</b>	L/R	956	992	1034						
 <p>142</p> <p>648</p>	<p><b>Auszugschrank</b> 1 Schubkasten 1 Auszug 1 Flaschenkorb-Einsatz für 8 Flaschen</p>	HK	30	<b>MUSAK30</b>		690	752	828		876			
 <p>792</p>	<p><b>Abschlussunterschrank</b> 1 Tür 2 Einlegeböden Korpustiefe außen 275 mm 135° Scharnier</p> <p><i>Arbeitsplattenabschrägungsmaß siehe Planungshinweise Arbeitsplatten.</i> <i>Wagentiefe (kurze Seite) mit max. 1 cm Korpusüberstand planen.</i> <i>Bitte o. g. Type nicht neben MSPED90 einplanen, da APL-Verlauf nicht parallel zum Unterschrank verläuft! Nicht in Kombination mit Diagonal-Eckunterschränken planen!</i></p>	30	<b>MUDDT30</b>	L/R	728	808	824		924				
		30	<b>MUD30</b>	L/R	736	814	830		930				
 <p>142</p> <p>648</p>	<p><b>wie vor, jedoch Front verstiftet</b></p>												

# Unterschränke mit Innenausstattung

Korpushöhe 796 mm

Korpustiefe 555 mm

Rückwand um 35 mm eingerückt!

PREISGRUPPEN/IDENT-NR.

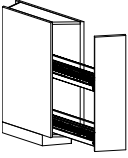
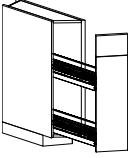
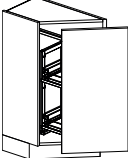
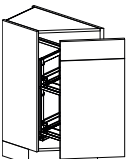
Skizze	Beschreibung	Breite cm	Kurz- bezeichnung	An- schlag	1	2	3	4	5	6	7	8	N
 <p>792</p>	<p><b>Abschlussunterschrank diagonal</b> 1 Ganzmetall-Auszug mit 2 Körben Korpustiefe außen 405 mm Griff lose</p> <p><i>Arbeitsplattenabschrägungsmaß siehe Planungshinweise Arbeitsplatten. Bitte o. g. Type nicht neben MSPED90 einplanen, da APL-Verlauf nicht parallel zum Unterschrank verläuft! Aus technischen Gründen keine Griffleiste möglich! Nicht in Kombination mit Diagonal-Eckunterschrank planen!</i></p>	15	<b>MUDADT15</b>	L/R	870	930	936		1062				
 <p>142 648</p>	<p><b>wie vor, jedoch Front verstiftet</b></p>	15	<b>MUDA15</b>	L/R	876	938	948						
Nicht lieferbar in: Tessa													
 <p>792</p>	<p><b>Abschlussunterschrank diagonal</b> 1 Ganzmetall-Auszug mit 2 Körben Korpustiefe außen 275 mm</p> <p><i>Arbeitsplattenabschrägungsmaß siehe Planungshinweise Arbeitsplatten. Bitte o. g. Type nicht neben MSPED90 einplanen, da APL-Verlauf nicht parallel zum Unterschrank verläuft! Nicht in Kombination mit Diagonal-Eckunterschrank planen!</i></p>	30	<b>MUDADT30</b>	L/R	1172	1250	1268		1392				
 <p>142 648</p>	<p><b>wie vor, jedoch Front verstiftet</b></p>	30	<b>MUDA30</b>	L/R	1180	1258	1274						
Nicht lieferbar in: Tessa													

# Eckunterschranke

Rückwand um 35 mm eingerückt!

Korpshöhe 796 mm

Korpstiefe 555 mm

PREISGRUPPEN / IDENT - NR.

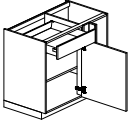
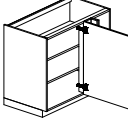
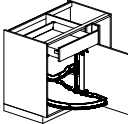
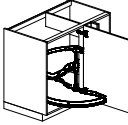
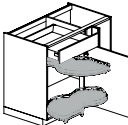
Skizze	Beschreibung	Breite cm	Kurz- bezeichnung	An- schlag	1	2	3	4	5	6	7	8	N
	<b>Eckunterschrank</b> Planungstiefe 650 mm 1 Schubkasten 1 Tür 1 Einlegeboden Blindteil links oder rechts bis zu 100 mm heraus- ziehbar  Frontbreite 294 mm/ Korpusbreite 800 mm Frontbreite 394 mm/ Korpusbreite 900 mm Frontbreite 444 mm/ Korpusbreite 900 mm Frontbreite 494 mm/ Korpusbreite 1000 mm Frontbreite 594 mm/ Korpusbreite 1000 mm	345 HK											
	<b>Eckunterschrank</b> Planungstiefe 650 mm 1 Tür 2 Einlegeböden Blindteil links oder rechts bis zu 100 mm heraus- ziehbar  Frontbreite 294 mm/ Korpusbreite 800 mm Frontbreite 394 mm/ Korpusbreite 900 mm Frontbreite 444 mm/ Korpusbreite 900 mm Frontbreite 494 mm/ Korpusbreite 1000 mm Frontbreite 594 mm/ Korpusbreite 1000 mm	200											
	<b>Eckunterschrank Highline</b> Planungstiefe 650 mm 1 Schubkasten 1 Tür 2 Holz-Halbkreisböden mit silberfarbiger Metallre- ling, einzeln herausdrehbar Blindteil links oder rechts bis zu 100 mm heraus- ziehbar  Frontbreite 444 mm/ Korpusbreite 900 mm Frontbreite 494 mm/ Korpusbreite 1000 mm Frontbreite 594 mm/ Korpusbreite 1000 mm	HK											
	<b>Eckunterschrank Highline</b> Planungstiefe 650 mm 1 Tür 2 Holz-Halbkreisböden mit silberfarbiger Metallre- ling, einzeln herausdrehbar Blindteil links oder rechts bis zu 100 mm heraus- ziehbar  Frontbreite 444 mm/ Korpusbreite 900 mm Frontbreite 494 mm/ Korpusbreite 1000 mm Frontbreite 594 mm/ Korpusbreite 1000 mm	HK											
	<b>Eckunterschrank LeMANS</b> Planungstiefe 650 mm 1 Schubkasten 1 Tür 2 nierenförmige Karussellböden, komplett heraus- drehbar Böden höhenverstellbar Blindteil links oder rechts bis zu 100 mm heraus- ziehbar  Frontbreite 444 mm/ Korpusbreite 900 mm Frontbreite 494 mm/ Korpusbreite 1000 mm Frontbreite 594 mm/ Korpusbreite 1000 mm	HK											
	<b>Mehrausstattung</b> <b>gedämpfter Selbstenzug für Schwenkboden</b> <b>LeMANS</b>			MPLMD2	L/R								94
	<b>Mehrausstattung</b> 1 Blindteil / Ergänzung <b>mit montiertem Tiefenpassstück in Korpusfarbe</b> <b>und Sockelfuß</b>			MPUET		94	94	94		94			

# Eckunterschranke

Korpushöhe 796 mm

Korpustiefe 555 mm

Rückwand um 35 mm eingerückt!

PREISGRUPPEN/IDENT-NR.

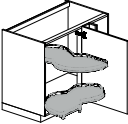
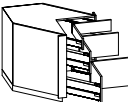
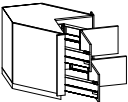
Skizze	Beschreibung	Breite cm	Kurz- bezeichnung	An- schlag	1	2	3	4	5	6	7	8	N	
	<p><b>Eckunterschrank LeMANS</b> Planungstiefe 650 mm 1 Tür 2 nierenförmige Karussellböden, komplett herausdrehbar Böden höhenverstellbar Blindteil links oder rechts bis zu 100 mm herausziehbar Frontbreite 444 mm/ Korpusbreite 900 mm Frontbreite 494 mm/ Korpusbreite 1000 mm Frontbreite 594 mm/ Korpusbreite 1000 mm</p> <p><b>Mehrausstattung</b> <b>gedämpfter Selbstzug für Schwenkboden LeMANS</b></p>	110 115 125	<b>MUEDT11065LM</b> <b>MUEDT11565LM</b> <b>MUEDT12565LM</b>	L/R L/R L/R	1444 1612 1770	1576 1754 1854	1714 1916 1944		1918 2032 2122					
	<p><b>Mehrausstattung</b> 1 Blindteil / Ergänzung <b>mit montiertem Tiefenpasstück in Korpusfarbe und Sockelfuß</b></p>		<b>MPUET</b>		94	94	94		94					
	<p><b>Mehrausstattung zur Erweiterung der Planungstiefe von 651 bis max. 750 mm</b></p>		<b>MPPT</b>		84	94	100		116					
	<p><b>Eckunterschrank SPACE CORNER</b> 1 Schubkasten 2 Auszüge</p> <p><i>Nicht planbar neben Einbauherden, teilintegrierten Geschirrspülern, Stollen und in Verbindung mit Designgriff Nr. 250. Am Zeilenende nur mit Stützwange planbar. Türanschlag von angrenzenden Schränken immer zur Eckschrankseite einplanen! Nicht planbar neben vorgezogene Lösungen! Nicht lieferbar mit übertiefen Seiten! Öffnet nach vorn um ca. 660 mm</i></p> <p><i>Bei folgenden Programmen wird der SK/AZ mit 3-teiliger Front (linke Blende/Eckwinkel/rechte Blende) gefertigt: Mara, Sophie, Tessa. Bei allen übrigen Programmen wird der SK/AZ mit 2-teiliger Front (linke Blende/rechte Blende) gefertigt.</i></p> <p>Planungsmaß 900 x 900 mm Planungsmaß 1000 x 1000 mm Planungsmaß 1050 x 1050 mm</p>	90x90 100x100 105x105	<b>MUES2A90</b> <b>MUES2A100</b> <b>MUES2A105</b>		2700 2786 2704	2754 2846 2762	2780 2868 2790		3024 3152 3032					
	<p><b>Eckunterschrank LINEA SPACE CORNER</b> 2 Auszüge</p> <p><i>Nicht planbar neben Einbauherden, teilintegrierten Geschirrspülern, Stollen und in Verbindung mit Designgriff Nr. 250. Am Zeilenende nur mit Stützwange planbar. Türanschlag von angrenzenden Schränken immer zur Eckschrankseite einplanen! Nicht planbar neben vorgezogene Lösungen! Nicht lieferbar mit übertiefen Seiten! Öffnet nach vorn um ca. 660 mm</i></p> <p><i>Die Auszüge werden mit 2-teiliger Front (linke Blende/rechte Blende) gefertigt.</i></p> <p>Planungsmaß 900 x 900 mm Planungsmaß 1000 x 1000 mm Planungsmaß 1050 x 1050 mm</p>	90x90 100x100 105x105	<b>MLUE2A90</b> <b>MLUE2A100</b> <b>MLUE2A105</b>	<b>N</b>	2830 2920 2984	2882 2976 3050	2906 2996 3066							
Lieferbar in: Amelie, Anabelle, Anna, Carla, Celine, Cindy, Cora, Diana, Jette, Leni, Paula, Susann														

# Eckunterschranke

Rückwand um 35 mm eingerückt!

Korpshöhe 796 mm

Korpstiefe 555 mm

PREISGRUPPEN / IDENT - NR.

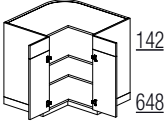
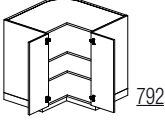
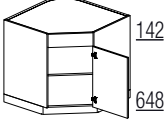
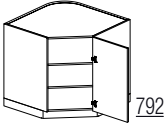
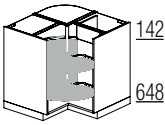
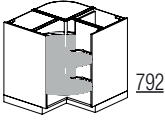
Skizze	Beschreibung	Breite cm	Kurz- bezeichnung	An- schlag	1	2	3	4	5	6	7	8	N
	<b>Eckunterschrank</b> 2 Türen verstiftet 2 Einlegeböden  <i>Öffnungswinkel 155°</i> <i>Nicht lieferbar mit übertiefen Seiten!</i>	90x90	<b>MUE90</b>	L/R	926	1084	1202		1398				
	<b>Eckunterschrank</b> 2 Türen 2 Einlegeböden  <i>Öffnungswinkel 155°</i> <i>Nicht lieferbar mit übertiefen Seiten!</i>	90x90	<b>MUEDT90</b>	L/R	918	1076	1196		1390				
	<b>Eckunterschrank</b> Planungsmaß 900 x 900 mm 1 feste Blende 1 Tür 1 fester Boden  <i>Nicht in Kombination mit Diagonalschränken planen!</i> <i>Nicht lieferbar mit übertiefen Seiten!</i>	90x90	<b>MUED90</b>	L/R	970	1046	1118		1274				
	<b>Eckunterschrank</b> Planungsmaß 900 x 900 mm 1 Tür 2 feste Böden  <i>Nicht in Kombination mit Diagonalschränken planen!</i> <i>Nicht lieferbar mit übertiefen Seiten!</i>	90x90	<b>MUEDDT90</b>	L/R	960	1038	1108		1266				
	<b>Eckunterschrank Highline</b> 1 Tür verstiftet mit selbstschließendem Beschlag einschwenkbar links und rechts verwendbar oberer Boden höhenverstellbar 1 Drehkarussell 360° mit 2 Böden ohne Griffbohrung Griff lose  <i>Highline-Merkmal:</i> <i>Holzdrehboden mit silberfarbiger Metallreling</i> <i>Schrank vor Ort zerlegbar.</i> <i>Nicht lieferbar mit übertiefen Seiten!</i> <i>Am Zeilenende nur mit Wange planbar.</i>	80x80	<b>MUE80DH</b>		1528	1636	1804						
<i>Nicht lieferbar in: Tessa</i>													
	<b>Eckunterschrank Highline</b> 1 Tür mit selbstschließendem Beschlag einschwenkbar links und rechts verwendbar oberer Boden höhenverstellbar 1 Drehkarussell 360° mit 2 Böden  <i>Highline-Merkmal:</i> <i>Holzdrehboden mit silberfarbiger Metallreling</i> <i>Schrank vor Ort zerlegbar.</i> <i>Nicht lieferbar mit übertiefen Seiten!</i> <i>Am Zeilenende nur mit Wange planbar.</i>	80x80	<b>MUEDT80DH</b>		1516	1624	1792		2008				

# Eckunterschranke

Korpshöhe 796 mm

Korpstiefe 555 mm

Rückwand um 35 mm eingerückt!

PREISGRUPPEN/IDENT-NR.

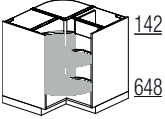
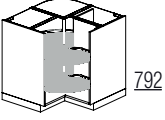
Skizze	Beschreibung	Breite cm	Kurz- bezeichnung	An- schlag	1	2	3	4	5	6	7	8	N
	<p><b>Eckunterschrank Highline</b></p> <p>1 Tür verstiftet mit selbstschließendem Beschlag einschwenkbar links und rechts verwendbar oberer Boden höhenverstellbar 1 Drehkarussell 360° mit 2 Böden</p> <p><i>Highline-Merkmal: Holzdrehboden mit silberfarbiger Metallreling Schrank vor Ort zerlegbar. Nicht lieferbar mit übertiefen Seiten! Am Zeilenende nur mit Wange planbar.</i></p>	90x90	<b>MUE90DH</b>		1552	1628	1870		2084				
	<p><b>Eckunterschrank Highline</b></p> <p>1 Tür mit selbstschließendem Beschlag einschwenkbar links und rechts verwendbar oberer Boden höhenverstellbar 1 Drehkarussell 360° mit 2 Böden</p> <p><i>Highline-Merkmal: Holzdrehboden mit silberfarbiger Metallreling Schrank vor Ort zerlegbar. Nicht lieferbar mit übertiefen Seiten! Am Zeilenende nur mit Wange planbar.</i></p>	90x90	<b>MUEDT90DH</b>		1544	1620	1862		2074				

# Herdschränke, Kochstellenschränke

Rückwand um 35 mm eingerückt!

Korpshöhe 796 mm

Korpstiefe 555 mm

PREISGRUPPEN / IDENT - NR.

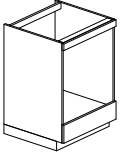
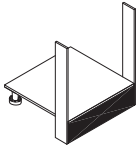
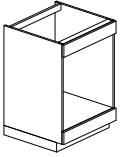
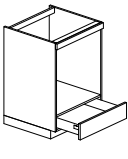
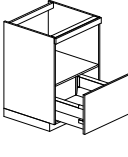
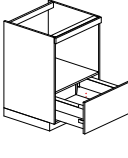
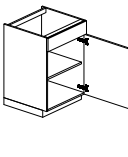
Skizze	Beschreibung	Breite cm	Kurz- bezeichnung	An- schlag	1	2	3	4	5	6	7	8	N
	<b>Herdschrank</b> zur Aufnahme von Einbauherden mit separater Kochmulde 1 Nische 600 mm 1 Blende	60	<b>MUH60-04</b>		398	414	444		516				
	<b>Hitzeschutzleisten für alle Einbauherde</b>		<b>ZE2001SI</b>										22,20
	<b>Herdschrank</b> zur Aufnahme von Einbauherden mit separater Kochmulde 1 Nische 600 mm Schrank wird zerlegt geliefert	60	<b>MUH60-01</b>		270	276	312		342				
	<i>Nicht in Verbindung mit Sockelhöhe 17,5 und 20 cm einsetzbar! Nicht am Zeilenende oder neben Geschirrspüler einplanen!</i>		<b>ZE2001SI</b>										22,20
	<b>Herdschrank</b> zur Aufnahme von Einbauherden mit separater Kochmulde 1 Blende 1 Nische 590 mm 1 Blende	60	<b>MUH60-02</b>		470	492	504		544				
	<b>Hitzeschutzleisten für alle Einbauherde</b>		<b>ZE2001SI</b>										22,20
	<b>Herdschrank</b> zur Aufnahme von Einbauherden mit separater Kochmulde 1 Nische 600 mm 1 Schubkasten	60	<b>MUHS60-04</b>		534	550	586		652				
	<i>Schubkastenblende wird mit Griffbohrung geliefert.</i>		<b>ZE2001SI</b>										22,20
	<b>Herdschrank</b> zur Aufnahme von Mikrowellengeräten 1 feste Blende 1 Nische 380 mm 1 Auszug	60	<b>MUHA60380</b>		534	558	596		672				
	<i>Weitere Nischenmaße auf Anfrage!</i>												
	<b>Herdschrank</b> zur Aufnahme von Mikrowellengeräten 1 Nische 450 mm 1 Auszug	60	<b>MUHA60450</b>		522	526	574		644				
	<i>Weitere Nischenmaße auf Anfrage!</i>												
	<b>Kochstellenschrank</b> zur Aufnahme von Kochmulden 1 feste Blende 1 Tür 1 Einlegeboden 1 Kabelschutzboden, 16 mm stark	60	<b>MUHB60</b>	L/R	466	540	656		752				
	<i>Bei Verwendung eines Einbauschaltpfades nicht möglich in Programm Tessa.</i>												

# Herdschränke, Kochstellenschränke

Korpshöhe 796 mm

Korpustiefe 555 mm

Rückwand um 35 mm eingerückt!

PREISGRUPPEN/IDENT-NR.

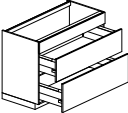
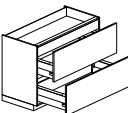
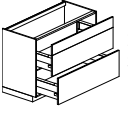
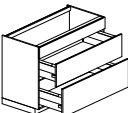
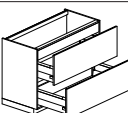
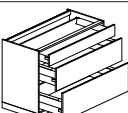
Skizze	Beschreibung		Breite cm	Kurz- bezeichnung	An- schlag	1	2	3	4	5	6	7	8	N
	<p><b>Kochstellenschrank</b> zur Aufnahme von Kochmulden 1 feste Blende 1 Herdschutzboden 2 Auszüge 1 Kabelschutzboden, 16 mm stark</p> <p>Bei Verwendung eines Einbauschalbkastens nicht möglich in Programm Tessa.</p>		60 80 90 100 120	<b>MUH2A60</b> <b>MUH2A80</b> <b>MUH2A90</b> <b>MUH2A100</b> <b>MUH2A120</b>		842 1172 1216 1244 1374	946 1282 1340 1366 1508	1126 1400 1464 1498 1652		1264 1588 1646 1698 1868				
	<p><b>Kochstellenschrank LINEA</b> 1 Innenblende 1 Herdschutzboden 2 Auszüge 1 Kabelschutzboden, 16 mm stark</p>	N	60 80 90 100 120	<b>MLUH2A60</b> <b>MLUH2A80</b> <b>MLUH2A90</b> <b>MLUH2A100</b> <b>MLUH2A120</b>		908 1300 1352 1382 1518	972 1394 1454 1488 1634	1156 1510 1572 1598 1760						
Lieferbar in: Amelie, Anabelle, Anna, Carla, Celine, Cindy, Cora, Diana, Jette, Leni, Paula, Susann														
	<p><b>Kochstellenschrank</b> zur Aufnahme von Kochmulden 1 Auszug verstiftet 1 Auszug 1 Kabelschutzboden, 16 mm stark</p> <p>Bei Verwendung eines Einbauschalbkastens nicht möglich in Programm Tessa.</p>		60 80 90 100 120	<b>MUH2A60-01</b> <b>MUH2A80-01</b> <b>MUH2A90-01</b> <b>MUH2A100-01</b> <b>MUH2A120-01</b>		932 1268 1332 1368 1496	1038 1382 1456 1490 1634	1218 1498 1580 1620 1776		1356 1686 1762 1822 1992				
	<p><b>Kochstellenschrank Muldenlüfter</b> 1 feste Blende 2 Auszüge</p> <p>Bei der Bestellung bitte den Muldenlüfter angeben. Schubkästen und Auszüge werden individuell auf die Muldenlüfter abgestimmt. Eine Gewährleistung für Schäden durch Feuchtigkeit wird nicht übernommen. Bei Verwendung eines Einbauschalbkastens nicht möglich in Programm Tessa. Am Zeilenende mit übertiefer Seite planen (Korpustiefe 555 mm).</p>		60 80 90 100 120	<b>MUHM2A60</b> <b>MUHM2A80</b> <b>MUHM2A90</b> <b>MUHM2A100</b> <b>MUHM2A120</b>		844 1172 1216 1244 1374	948 1282 1340 1366 1508	1128 1400 1464 1498 1652		1266 1588 1646 1698 1868				
	<p><b>Kochstellenschrank Muldenlüfter LINEA</b> 1 Innenblende 2 Auszüge</p> <p>Bei der Bestellung bitte den Muldenlüfter angeben. Schubkästen und Auszüge werden individuell auf die Muldenlüfter abgestimmt. Eine Gewährleistung für Schäden durch Feuchtigkeit wird nicht übernommen. Am Zeilenende mit übertiefer Seite planen (Korpustiefe 555 mm).</p>	N	60 80 90 100 120	<b>MLUHM2A60</b> <b>MLUHM2A80</b> <b>MLUHM2A90</b> <b>MLUHM2A100</b> <b>MLUHM2A120</b>		908 1300 1352 1382 1518	972 1394 1454 1488 1634	1156 1510 1572 1598 1760						
Lieferbar in: Amelie, Anabelle, Anna, Carla, Celine, Cindy, Cora, Diana, Jette, Leni, Paula, Susann														
	<p><b>Kochstellenschrank</b> zur Aufnahme von Kochmulden 1 Schubkasten 2 Auszüge</p> <p>Kabelschutzboden für Induktionskochfelder (ZSBI) im Schrank enthalten.</p>	HK	60 80 90 100 120	<b>MUHS2A60</b> <b>MUHS2A80</b> <b>MUHS2A90</b> <b>MUHS2A100</b> <b>MUHS2A120</b>		1048 1508 1586 1620 1774	1118 1624 1700 1742 1908	1306 1746 1838 1872 2048		1434 1936 2006 2078 2272				

# Herdecklösungen

Rückwand um 35 mm eingerückt!

Korpshöhe 796 mm

Korpstiefe 555 mm

PREISGRUPPEN/IDENT-NR.

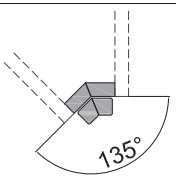
Skizze	Beschreibung	Breite cm	Kurz- bezeichnung	An- schlag	1	2	3	4	5	6	7	8	N
	<b>Eckpassstück 135°</b> in Frontausführung		<b>MUPE135</b>		170	178	216		276				
	<b>wie vor, jedoch mit montiertem Tiefenpassstück aus Korpusmaterial</b>		<b>MUPET135</b>	L/R	270	276	316		374				

# Spülenschränke

Korpshöhe 796 mm

Korpstiefe 555 mm

PREISGRUPPEN/IDENT-NR.

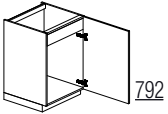
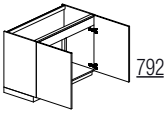
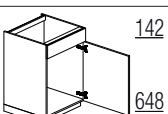
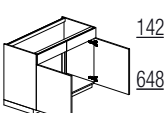
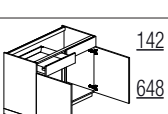
Skizze	Beschreibung	Breite cm	Kurz- bezeichnung	An- schlag	1	2	3	4	5	6	7	8	N
	<b>Spülenunterschrank</b> 1 Tür 1 Innenblende	45	<b>MSPDT45</b>	L/R	400	464	562		628				
		50	<b>MSPDT50</b>	L/R	414	494	574		648				
		60	<b>MSPDT60</b>	L/R	432	500	622		706				
	<b>ab 80 cm 2 Türen</b>	80	<b>MSPDT80</b>		576	706	912		1078				
		90	<b>MSPDT90</b>		622	762	954		1110				
		100	<b>MSPDT100</b>		638	772	980		1124				
		120	<b>MSPDT120</b>		680	834	1064		1224				
	<b>Spülenunterschrank</b> 1 feste Blende 1 Tür	45	<b>MSP45</b>	L/R	402	466	564		636				
		50	<b>MSP50</b>	L/R	416	498	576		650				
		60	<b>MSP60</b>	L/R	434	502	622		714				
	<b>ab 80 cm 2 Türen</b>	80	<b>MSP80</b>		580	712	914		1084				
		90	<b>MSP90</b>		626	764	958		1116				
		100	<b>MSP100</b>		642	776	986		1130				
		120	<b>MSP120</b>		684	836	1072		1230				
	<b>Spülenunterschrank</b> 1 Schubkasten (links oder rechts) 1 Blende 2 Türen	90	<b>MSPS90</b>	L/R	760	898	1092		1206				
		100	<b>MSPS100</b>	L/R	778	926	1130		1268				
		120	<b>MSPS120</b>	L/R	836	988	1232		1372				

# Spülenschränke

Korpshöhe 796 mm

Korpustiefe 555 mm

Rückwand um 35 mm eingerückt!

PREISGRUPPEN/IDENT-NR.

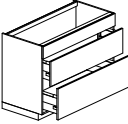
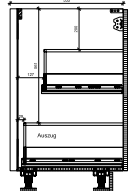
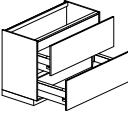
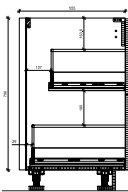
Skizze	Beschreibung	Breite cm	Kurz- bezeichnung	An- schlag	PREISGRUPPEN/IDENT-NR.									
					1	2	3	4	5	6	7	8	N	
 <p>142 287 359</p>	<p><b>Spülenunterschrank</b> 1 feste Blende 1 Auszug, 400 mm tief mit niedriger Rückwand inkl. Siphon-Ausschnittabdeckung zur bauseitigen Montage 1 Auszug</p>	60	<b>MSP2A60-01</b>		912	1010	1176			1278				
		80	<b>MSP2A80-01</b>		1256	1356	1464			1650				
		90	<b>MSP2A90-01</b>		1284	1394	1498			1702				
		100	<b>MSP2A100-01</b>		1314	1432	1542			1756				
		120	<b>MSP2A120-01</b>		1444	1576	1692			1928				
	<p>Bitte grundsätzlich Raumspargoben mitbestellen!</p>													
 <p>395 395</p>	<p><b>Spülenunterschrank LINEA</b> 1 Innenblende 1 Auszug, 400 mm tief mit niedriger Rückwand inkl. Siphon-Ausschnittabdeckung zur bauseitigen Montage 1 Auszug</p>	N	90	<b>MLSP2A60</b>		912	1010	1176						
		80	<b>MLSP2A80</b>		1256	1356	1464							
		60	<b>MLSP2A90</b>		1284	1394	1498							
		100	<b>MLSP2A100</b>		1314	1432	1542							
		120	<b>MLSP2A120</b>		1444	1576	1692							
	<p>Bitte grundsätzlich Raumspargoben mitbestellen!</p>													
	<b>Raumspargoben 1,5"</b>		<b>ZS11</b>											28,60
	<b>Raumsparsiphon-Set</b>		<b>ZS12</b>											42,00

Lieferbar in: Amelie, Anabelle, Anna, Carla, Celine, Cindy, Cora, Diana, Jette, Leni, Paula, Susann

# Spülenschränke mit Abfallsystem

Korpshöhe 796 mm

Korpustiefe 555 mm

PREISGRUPPEN/IDENT-NR.

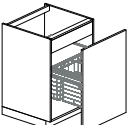
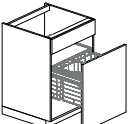
Skizze	Beschreibung	Breite cm	Kurz- bezeichnung	An- schlag	PREISGRUPPEN/IDENT-NR.									
					1	2	3	4	5	6	7	8	N	
 <p>792</p>	<p><b>Spülenunterschrank vorbereitet für integriertes Abfallsystem</b> 1 Innenblende 1 Front (lose) für vorhandenes Abfallsystem mit durchgehender Rückwand</p>													
		45	<b>MSPABDT45-01</b>		440	494	594			664				
		50	<b>MSPABDT50-01</b>		442	514	596			676				
		60	<b>MSPABDT60-01</b>		460	538	650			750				
 <p>142 648</p>	<p><b>wie vor, jedoch mit fester Blende</b></p>													
45		<b>MSPAB45-01</b>		426	484	576			644					
50		<b>MSPAB50-01</b>		430	500	578			662					
		60	<b>MSPAB60-01</b>		450	524	632			724				
	<p><b>Mehrausstattung Bohrungen vorbereitet für: Blanco-Select Abfallsystem</b></p>													
	<p><b>Mehrpreis ohne Orga-Schublade</b></p>													52
	<p><b>Mehrpreis mit Orga-Schublade</b></p>													52
	<p><b>Mehrausstattung Korpus vorbereitet für Abfallsystem und Quooker (nur im 60er Schrank möglich)</b></p>	N												52
	<p>Positionierung des Quookers links oder rechts im Schrank ist anzugeben.</p>													

Nicht lieferbar in: Sophie

# Spülenschränke mit Abfallsystem

Rückwand um 35 mm eingerückt!

Korpshöhe 796 mm

Korpstiefe 555 mm

PREISGRUPPEN/IDENT-NR.

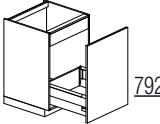
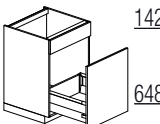
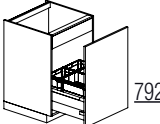
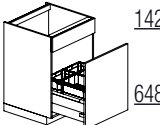
Skizze	Beschreibung	Breite cm	Kurz- bezeichnung	An- schlag	1	2	3	4	5	6	7	8	N
 <p>792</p>	<p><b>Spülauszugschrank für Abfallsystem</b> 1 Innenblende 1 Auszug für vorhandenes Abfallsystem mit durchgehender Rückwand</p> <p><i>Bitte grundsätzlich Raumsparbogen mitbestellen!</i></p>	45	<b>MSPADT45-02</b>		558	618	710		794				
		50	<b>MSPADT50-02</b>		576	638	730		818				
		60	<b>MSPADT60-02</b>		610	678	788		878				
 <p>142</p> <p>648</p>	<p><b>wie vor, jedoch mit fester Blende</b></p>	45	<b>MSPA45-02</b>		560	622	714		800				
		50	<b>MSPA50-02</b>		578	640	734		820				
		60	<b>MSPA60-02</b>		612	680	788		888				
 <p>792</p>	<p><b>Spülauszugschrank mit Abfallsystem</b> 1 Innenblende 1 Auszug mit 3-4 Abfallsammlern je nach Korpus- breite mit durchgehender Rückwand</p> <p><i>Bitte grundsätzlich Raumsparbogen mitbestellen!</i></p>	45	<b>MSPAADT45</b>		844	914	992		1096				
		50	<b>MSPAADT50</b>		938	988	1072		1172				
		60	<b>MSPAADT60</b>		1070	1136	1252		1386				
 <p>142</p> <p>648</p>	<p><b>Spülauszugschrank mit Abfallsystem</b> 1 feste Blende 1 Auszug 1 Abfallsammlersystem stehend mit 3-4 Abfall- sammlern je nach Korpusbreite mit durchgehender Rückwand</p> <p><i>Bitte grundsätzlich Raumsparbogen mitbestellen!</i></p>	45	<b>MSPAA45</b>		898	960	1050		1152				
		50	<b>MSPAA50</b>		990	1044	1122		1246				
		60	<b>MSPAA60</b>		1072	1140	1252		1376				

# Spülenschränke mit Abfallsystem

Korpshöhe 796 mm

Korpustiefe 555 mm

Rückwand um 35 mm eingerückt!

PREISGRUPPEN/IDENT-NR.

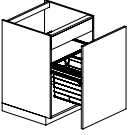
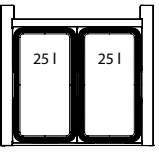
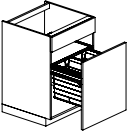
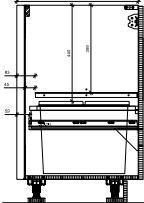
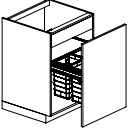
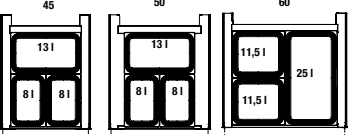
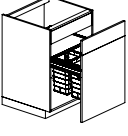
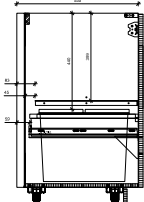
Skizze	Beschreibung	Breite cm	Kurz- bezeichnung	An- schlag	1	2	3	4	5	6	7	8	N
 <p>792</p>	<p><b>Spülenauszugschrank mit Abfallsystem</b>            1 Innenblende            1 Auszug mit vorgezogener Auszugs-Rückwand (Freiraum bis zur Rückwand 75 mm)            1 Abfallsammlersystem hängend mit 2 Abfallsammlern mit durchgehender Rückwand</p> <p><i>Bitte grundsätzlich Raumsparbogen mitbestellen!</i></p>  <p>60 25 l 25 l</p>	60	<b>MSPAADT60-05</b>		1070	1136	1252		1372				
 <p>142 648</p>	<p><b>wie vor, jedoch mit fester Blende</b></p> 	60	<b>MSPAA60-05</b>		1072	1140	1252		1376				
 <p>792</p>	<p><b>Spülenauszugschrank mit Abfallsystem</b>            1 Innenblende            1 Auszug mit vorgezogener Auszugs-Rückwand (Freiraum bis zur Rückwand 75 mm)            1 Abfallsammlersystem hängend mit 3 Abfallsammlern mit durchgehender Rückwand</p> <p><i>Bitte grundsätzlich Raumsparbogen mitbestellen!</i></p>  <p>45 50 60 13 l 8 l 8 l 11,5 l 25 l 11,5 l</p>	45 50 60	<b>MSPAADT45-06</b> <b>MSPAADT50-06</b> <b>MSPAADT60-06</b>		940 972 1070	1000 1034 1136	1104 1140 1252		1206 1246 1372				
 <p>142 648</p>	<p><b>wie vor, jedoch mit fester Blende</b></p> 	45 50 60	<b>MSPAA45-06</b> <b>MSPAA50-06</b> <b>MSPAA60-06</b>		942 974 1072	1000 1036 1140	1104 1140 1252		1210 1250 1376				
	<p><b>Einbauabfallsammler-Set eins2top</b>            4 Behälter (2x5,5 + 2x12 Liter)            inkl. Deckel und Trägerplatte 600 mm</p> <p><b>Raumsparbogen 1,5"</b></p> <p><b>Raumspar-Siphon-Set</b></p>		<b>ZABAZ29</b> <b>ZS11</b> <b>ZS12</b>										256 28,60 42,00

# Spülenschränke mit Abfallsystem

Rückwand um 35 mm eingerückt!

Korpshöhe 796 mm

Korpstiefe 555 mm

PREISGRUPPEN / IDENT - NR.

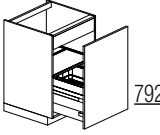
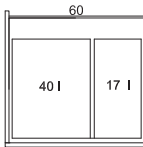
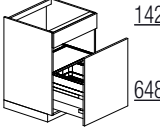
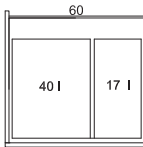
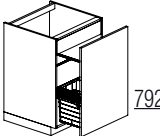
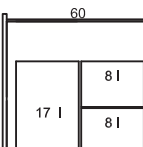
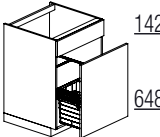
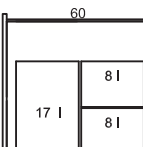
Skizze	Beschreibung	Breite cm	Kurz- bezeichnung	An- schlag	1	2	3	4	5	6	7	8	N
 <p>792</p>	<p><b>Spülenauszugsschrank mit Abfallsystem</b></p> <ul style="list-style-type: none"> <li>1 Innenblende</li> <li>1 Auszug</li> <li>1 Abfallsammlersystem stehend mit 2 Abfallsammlern und Metallrückwand</li> <li>1 Abdeckung</li> </ul> <p><i>Bitte grundsätzlich Raumsparbogen mitbestellen!</i></p> 	60	<b>MSPAADT60-02</b>		1542	1562	1622		1688				
 <p>142</p> <p>648</p>	<p><b>wie vor, jedoch mit fester Blende</b></p> 	60	<b>MSPAA60-02</b>		1544	1564	1622		1692				
 <p>792</p>	<p><b>Spülenauszugsschrank mit Abfallsystem</b></p> <ul style="list-style-type: none"> <li>1 Innenblende</li> <li>1 Auszug tiefengekürzt</li> <li>1 Abfallsammlersystem stehend mit 3 Abfallsammlern mit durchgehender Rückwand</li> </ul> <p><i>Bitte grundsätzlich Raumsparbogen mitbestellen!</i></p> 	60	<b>MSPAADT60-03</b>		1070	1136	1252		1372				
 <p>142</p> <p>648</p>	<p><b>wie vor, jedoch mit fester Blende</b></p> 	60	<b>MSPAA60-03</b>		1072	1140	1252		1376				
	<b>Raumsparbogen 1,5"</b>		<b>ZS11</b>										28,60
	<b>Raumspar-Siphon-Set</b>		<b>ZS12</b>										42,00

# Spülenschränke mit Abfallsystem

Korpshöhe 796 mm

Korpstiefe 555 mm

Rückwand um 35 mm eingerückt!

PREISGRUPPEN/IDENT-NR.

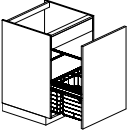
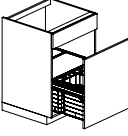
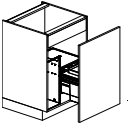
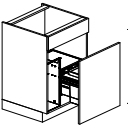
Skizze	Beschreibung	Breite cm	Kurz- bezeichnung	An- schlag	1	2	3	4	5	6	7	8	N	
 792	<b>Spülenauszugschrank mit Abfallsystem</b> 1 Innenblende 1 Auszug 1 Abfallsammlersystem hängend mit 2-4 Abfallsammlern je nach Korpusbreite mit durchgehender Rückwand  <i>Bitte grundsätzlich Raumsparbogen mitbestellen!</i>	45	<b>MSPAADT45-04</b>		896	956	1048		1148					
		50	<b>MSPAADT50-04</b>		988	1042	1120		1244					
		60	<b>MSPAADT60-04</b>		1070	1136	1252		1372					
 142 648	<b>wie vor, jedoch mit fester Blende</b>	45	<b>MSPAA45-04</b>		898	960	1050		1152					
		50	<b>MSPAA50-04</b>		990	1044	1122		1246					
		60	<b>MSPAA60-04</b>		1072	1140	1252		1376					
 792	<b>Spülenauszugschrank mit Abfallsystem und Aufbewahrung für Quooker (CUBE Pro3 / CUBE Combi / CUBE Combi+)</b> 1 Innenblende 1 Auszug 1 Organisationssystem für Quooker-Wasseraufbereitung sowie 2 Abfallsammler im Hängesystem  <i>Bitte grundsätzlich Raumsparbogen mitbestellen!</i> <i>Bitte die Herstellerhinweise bzgl. Wasser- und Stromanschluss berücksichtigen.</i> <i>Positionierung des Quookers links oder rechts im Schrank ist anzugeben.</i>	60	<b>MSPAADT60AQ</b>		1764	1792	1882		1906					
		<div style="border: 1px solid black; padding: 2px;">Nicht lieferbar in: Sophie</div>												
 142 648	<b>wie vor, jedoch mit fester Blende</b>	60	<b>MSPAA60AQ</b>		1838	1866	1960		1990					
		<div style="border: 1px solid black; padding: 2px;">Nicht lieferbar in: Sophie</div>												
	<b>Raumsparbogen 1,5"</b>		<b>ZS11</b>										28,60	
	<b>Raumspar-Siphon-Set</b>		<b>ZS12</b>										42,00	

# Spüleneckschränke

Rückwand um 35 mm eingerückt!

Korpshöhe 796 mm

Korpstiefe 555 mm

PREISGRUPPEN/IDENT-NR.

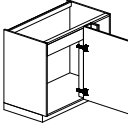
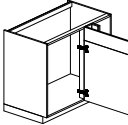
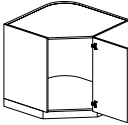
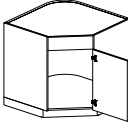
Skizze	Beschreibung	Breite cm	Kurz- bezeichnung	An- schlag	1	2	3	4	5	6	7	8	N
	<b>Spüleneckschränk</b> Planungstiefe 650 mm 1 Tür Blindteil links oder rechts bis zu 100 mm heraus- ziehbar Frontbreite 294 mm/ Korpusbreite 800 mm Frontbreite 394 mm/ Korpusbreite 900 mm Frontbreite 444 mm/ Korpusbreite 900 mm Frontbreite 494 mm/ Korpusbreite 1000 mm Frontbreite 594 mm/ Korpusbreite 1000 mm	95 105 110 115 125	<b>MSPEDT9565</b> <b>MSPEDT10565</b> <b>MSPEDT11065</b> <b>MSPEDT11565</b> <b>MSPEDT12565</b>	L/R L/R L/R L/R L/R	638 674 682 704 754	758 778 810 832 872	874 910 934 948 986		998 1032 1078 1106 1158				
	<b>Spüleneckschränk</b> Planungstiefe 650 mm 1 feste Blende 1 Tür Blindteil links oder rechts bis zu 100 mm heraus- ziehbar Frontbreite 294 mm/ Korpusbreite 800 mm Frontbreite 394 mm/ Korpusbreite 900 mm Frontbreite 444 mm/ Korpusbreite 900 mm Frontbreite 494 mm/ Korpusbreite 1000 mm Frontbreite 594 mm/ Korpusbreite 1000 mm	95 105 110 115 125	<b>MSPE9565</b> <b>MSPE10565</b> <b>MSPE11065</b> <b>MSPE11565</b> <b>MSPE12565</b>	L/R L/R L/R L/R L/R	638 674 684 706 756	758 780 812 834 874	878 912 934 950 988		1004 1042 1084 1110 1164				
	<b>Spüleneckschränk</b> Planungsmaß 900 x 900 mm 1 Tür	90x90	<b>MSPEDDT90</b>	L/R	936	1008	1084		1194				
	<b>Spüleneckschränk</b> Planungsmaß 900 x 900 mm 1 feste Blende 1 Tür	90x90	<b>MSPED90</b>	L/R	938	1010	1086		1198				

# Türen für Geschirrspüler und Unterbaugeräte

Korpshöhe 796 mm

Korpstiefe 555 mm

Gerätehöhe 820 mm planbar ab Sockelhöhe 100 mm  
 Sockelhöhe 75 mm nur bei Geräten mit Schlepptürtechnik, Varioscharnier oder ähnlichem planbar.  
 Gerätehöhe 860 mm planbar ab Sockelhöhe 100 mm

## PREISGRUPPEN/IDENT-NR.

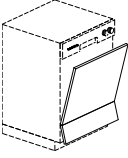
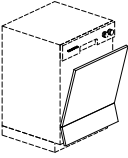
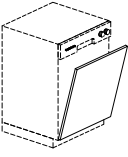
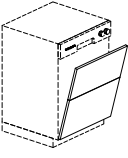
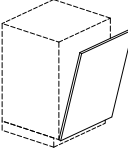
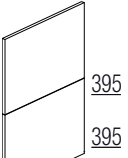
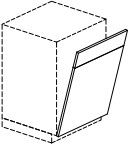
Skizze	Beschreibung	Breite cm	Kurz- bezeichnung	An- schlag	1	2	3	4	5	6	7	8	N
	<p><b>Tür für integrierten Geschirrspüler</b>  <b>Gerätehöhe 820 mm</b>                      mit abklappbarer Blende</p> <p>503 142</p> <p>Bitte Elektrogerät bei der Bestellung angeben.</p> <p>Breite ca. 594 mm                      Breite ca. 444 mm</p>	60 45	<b>MTG6082</b> <b>MTG4582</b>		278 272	342 278	396 336						
Lieferbar in: Amelie, Anabelle, Anna, Carla, Celine, Cindy, Cora, Diana, Jette, Leni, Paula, Susann													
	<p><b>Tür für integrierten Geschirrspüler</b>  <b>Gerätehöhe 820 mm</b>                      mit abklappbarer Blende</p> <p>503 142</p> <p>Bitte Elektrogerät bei der Bestellung angeben.</p> <p>Breite ca. 594 mm                      Breite ca. 444 mm</p>	60 45	<b>MTG6082-01</b> <b>MTG4582-01</b>				576 518		624 580				
Lieferbar in: Laila, Lara, Mara, Sophie, Tessa													
	<p><b>Tür für integrierten Geschirrspüler</b>  <b>Gerätehöhe 860 mm (XL-Geräte)</b>                      Breite ca. 594 mm</p> <p>648</p> <p>Bitte Elektrogerät bei der Bestellung angeben.</p>	60	<b>MTG60</b>		156	220	276		324				
	<p><b>Tür für integrierten Geschirrspüler</b>  <b>Gerätehöhe 860 mm (XL-Geräte)</b>                      Breite ca. 594 mm</p> <p>287 359</p> <p>Bitte Elektrogerät bei der Bestellung angeben.</p>	60	<b>MTG60-03</b>		214	308	370		432				
	<p><b>Tür für vollintegrierten Geschirrspüler</b>  <b>Gerätehöhe 820 mm und 860 mm (XL-Geräte)</b></p> <p>792</p> <p>Bitte Elektrogerät bei der Bestellung angeben.                      Je nach Gerätehöhe kommen Distanzleisten zum Einsatz, die bei der Montage zwischen Arbeitsplatte und Geschirrspüler montiert werden müssen.</p> <p>Breite ca. 594 mm                      Breite ca. 444 mm</p>	60 45	<b>MTV60</b> <b>MTV45</b>		160 156	228 226	320 286		386 346				
	<p><b>Tür für vollintegrierten Geschirrspüler LINEA</b></p> <p>395 395</p> <p>Bitte Elektrogerät bei der Bestellung angeben.                      Je nach Gerätehöhe kommen Distanzleisten zum Einsatz, die bei der Montage zwischen Arbeitsplatte und Geschirrspüler montiert werden müssen.</p> <p>Breite ca. 444 mm                      Breite ca. 594 mm</p>	45 60	<b>MLTV45</b> <b>MLTV60</b>	N	162 168	234 246	324 332						
Lieferbar in: Amelie, Anabelle, Anna, Carla, Celine, Cindy, Cora, Diana, Jette, Leni, Paula, Susann													
	<p><b>Tür für vollintegrierten Geschirrspüler</b></p> <p>142 648</p> <p>Bitte Elektrogerät bei der Bestellung angeben.                      Je nach Gerätehöhe kommen Distanzleisten zum Einsatz, die bei der Montage zwischen Arbeitsplatte und Geschirrspüler montiert werden müssen.</p> <p>Breite ca. 594 mm                      Breite ca. 444 mm</p>	60 45	<b>MTV60-02</b> <b>MTV45-02</b>		160 156	230 228	324 320		386 380				

# Türen für Geschirrspüler und Unterbaugeräte

Korpshöhe 796 mm

Korpstiefe 555 mm

Gerätehöhe 820 mm planbar ab Sockelhöhe 100 mm  
 Sockelhöhe 75 mm nur bei Geräten mit Schlepptürtechnik, Varioscharnier oder ähnlichem planbar.  
 Gerätehöhe 860 mm planbar ab Sockelhöhe 100 mm

PREISGRUPPEN / IDENT - NR.

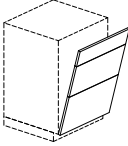
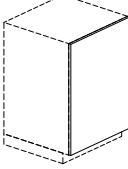
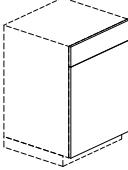
Skizze	Beschreibung	Breite cm	Kurz- bezeichnung	An- schlag	1	2	3	4	5	6	7	8	N
 <p>142 287 359</p>	<p><b>Tür für vollintegrierten Geschirrspüler</b></p> <p>Bitte Elektrogerät bei der Bestellung angeben.                  Je nach Gerätehöhe kommen Distanzleisten zum Einsatz, die bei der Montage zwischen Arbeitsplatte und Geschirrspüler montiert werden müssen.</p> <p>Breite ca. 594 mm                  Breite ca. 444 mm</p>	60 45	<p><b>MTV60-03</b>  <b>MTV45-03</b></p>		218 212	318 306	432 410		518 486				
 <p>792</p>	<p><b>Tür für integrierten Unterbaukühlschrank</b>                  inkl. Sockellüftungsgitter                  Breite ca. 594 mm</p> <p>Bitte Elektrogerät bei der Bestellung angeben.</p>	60	<b>MTUKDT60</b>	L/R	160	228	320		386				
 <p>142 648</p>	<p><b>Tür für integrierten Unterbaukühlschrank</b>                  inkl. Sockellüftungsgitter                  Breite ca. 594 mm</p> <p>Bitte Elektrogerät bei der Bestellung angeben.</p>	60	<b>MTUK60</b>	L/R	160	228	320		386				

# Unterschränke

Korpshöhe 796 mm  
Korpstiefe 335 mm

Rückwand um 15 mm eingerückt!

PREISGRUPPEN/IDENT-NR.

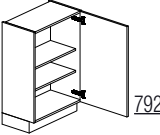
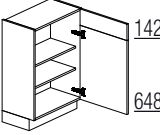
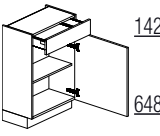
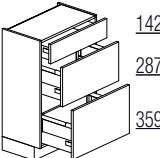
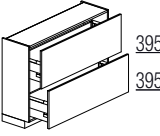
Skizze	Beschreibung		Breite cm	Kurz- bezeichnung	An- schlag	1	2	3	4	5	6	7	8	N
	<b>Unterschränk</b> 1 Tür 2 Einlegeböden inkl. Kippsicherung	200	30 40 45 50 60	<b>MUDT30T34</b> <b>MUDT40T34</b> <b>MUDT45T34</b> <b>MUDT50T34</b> <b>MUDT60T34</b>	L/R L/R L/R L/R L/R	342 382 388 404 424	382 410 422 440 468	434 496 512 530 590		508 582 594 618 686				
	<b>Unterschränk</b> 1 Tür verstiftet 2 Einlegeböden inkl. Kippsicherung	200	30 40 45 50 60	<b>MU30T34</b> <b>MU40T34</b> <b>MU45T34</b> <b>MU50T34</b> <b>MU60T34</b>	L/R L/R L/R L/R L/R	382 412 424 436 454	446 468 484 492 528	502 546 576 598 652		580 636 658 692 734				
	<b>Unterschränk</b> 1 Schubkasten 1 Tür 1 Einlegeboden inkl. Kippsicherung	200	30 40 45 50 60	<b>MUS30T34</b> <b>MUS40T34</b> <b>MUS45T34</b> <b>MUS50T34</b> <b>MUS60T34</b>	L/R L/R L/R L/R L/R	474 504 526 530 570	540 576 592 600 654	616 656 684 704 760		672 742 772 794 852				
	<b>Auzugschränk</b> 1 Schubkasten 2 Auszüge inkl. Kippsicherung	HK	30 40 45 50 60	<b>MUS2A30T34</b> <b>MUS2A40T34</b> <b>MUS2A45T34</b> <b>MUS2A50T34</b> <b>MUS2A60T34</b>		812 830 856 900 930	918 936 972 986 1000	1024 1050 1084 1116 1194		1112 1146 1172 1226 1320				
	<b>Auzugschränk LINEA</b> 2 Auszüge inkl. Kippsicherung	N	30 40 45 50 60	<b>MLU2A30T34</b> <b>MLU2A40T34</b> <b>MLU2A45T34</b> <b>MLU2A50T34</b> <b>MLU2A60T34</b>		734 752 794 834 862	882 888 902 920 932	926 978 1012 1044 1114						
Lieferbar in: Amelie, Anabelle, Anna, Carla, Celine, Cindy, Cora, Diana, Jette, Leni, Paula, Susann														

# Unterschränke

Korpshöhe 796 mm

Korpstiefe 705 mm

Rückwand um 35 mm eingerückt!

## PREISGRUPPEN / IDENT - NR.

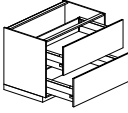
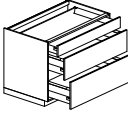
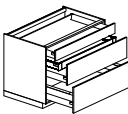
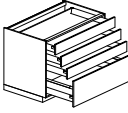
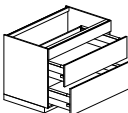
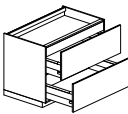
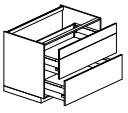
Skizze	Beschreibung		Breite cm	Kurz- bezeichnung	An- schlag	1	2	3	4	5	6	7	8	N		
 <p>395 395</p>	<b>Auszugschrank LINEA</b> 2 Auszüge	N	30	MLU2A30T71		822	972	1012								
			40	MLU2A40T71		846	986	1074								
			45	MLU2A45T71		892	1002	1112								
			50	MLU2A50T71		942	1026	1148								
			60	MLU2A60T71		982	1050	1232								
			80	MLU2A80T71		1344	1444	1544								
			90	MLU2A90T71		1400	1502	1618								
			100	MLU2A100T71		1428	1530	1648								
			120	MLU2A120T71		1572	1684	1808								
			Lieferbar in: Amelie, Anabelle, Anna, Carla, Celine, Cindy, Cora, Diana, Jette, Leni, Paula, Susann													
 <p>142 287 359</p>	<b>Auszugschrank</b> 1 Schubkasten 2 Auszüge	HK	30	MUS2A30T71		912	1014	1122			1210					
			40	MUS2A40T71		934	1042	1156			1250					
			45	MUS2A45T71		968	1082	1194			1282					
			50	MUS2A50T71		1014	1102	1234			1342					
			60	MUS2A60T71		1054	1124	1316			1442					
			80	MUS2A80T71		1560	1680	1796			1990					
			90	MUS2A90T71		1630	1742	1876			2046					
			100	MUS2A100T71		1666	1782	1912			2118					
120	MUS2A120T71		1832	1956	2102			2332								
 <p>142 287 359</p>	<b>Auszugschrank</b> 1 Schubkasten 2 Auszüge 1 Innenschubkasten	HK	30	MUSIS2A30T71		1018	1154	1202			1280					
			40	MUSIS2A40T71		1046	1186	1234			1322					
			45	MUSIS2A45T71		1072	1210	1266			1362					
			50	MUSIS2A50T71		1108	1240	1322			1400					
			60	MUSIS2A60T71		1176	1300	1404			1500					
			80	MUSIS2A80T71		1666	1782	1898			2076					
			90	MUSIS2A90T71		1716	1846	1978			2158					
			100	MUSIS2A100T71		1788	1914	2058			2240					
120	MUSIS2A120T71		1966	2106	2264			2456								
 <p>142 142 142 359</p>	<b>Auszugschrank</b> 3 Schubkästen 1 Auszug	HK	30	MU3SA30T71		1018	1158	1204			1278					
			40	MU3SA40T71		1046	1186	1234			1320					
			45	MU3SA45T71		1074	1212	1268			1362					
			50	MU3SA50T71		1108	1242	1322			1400					
			60	MU3SA60T71		1180	1302	1404			1500					
			80	MU3SA80T71		1666	1782	1902			2078					
			90	MU3SA90T71		1716	1848	1978			2160					
			100	MU3SA100T71		1790	1918	2060			2240					
120	MU3SA120T71		1968	2110	2266			2464								
 <p>142 287 359</p>	<b>Kochstellenschrank</b> zur Aufnahme von Kochmulden 1 feste Blende 1 Herdschutzboden 2 Auszüge 1 Kabelschutzboden, 16 mm stark  Bei Verwendung eines Einbauschaltpkastens nicht möglich in Programm Tessa.		60	MUH2A60T71		938	1038	1224			1358					
			80	MUH2A80T71		1308	1422	1536			1724					
			90	MUH2A90T71		1358	1482	1606			1782					
			100	MUH2A100T71		1392	1512	1642			1842					
			120	MUH2A120T71		1530	1666	1804			2024					
 <p>395 395</p>	<b>Kochstellenschrank LINEA</b> 1 Innenblende 1 Herdschutzboden 2 Auszüge 1 Kabelschutzboden, 16 mm stark	N	60	MLUH2A60T71		1018	1086	1268								
			80	MLUH2A80T71		1458	1558	1674								
			90	MLUH2A90T71		1518	1620	1736								
			100	MLUH2A100T71		1548	1660	1768								
			120	MLUH2A120T71		1704	1822	1948								
Lieferbar in: Amelie, Anabelle, Anna, Carla, Celine, Cindy, Cora, Diana, Jette, Leni, Paula, Susann																
 <p>142 287 359</p>	<b>Kochstellenschrank</b> zur Aufnahme von Kochmulden 1 Auszug verstiftet 1 Auszug 1 Kabelschutzboden, 16 mm stark  Bei Verwendung eines Einbauschaltpkastens nicht möglich in Programm Tessa.		60	MUH2A60T71-01		1028	1130	1316			1450					
			80	MUH2A80T71-01		1404	1518	1634			1822					
			90	MUH2A90T71-01		1474	1598	1724			1898					
			100	MUH2A100T71-01		1512	1636	1764			1964					
			120	MUH2A120T71-01		1656	1790	1930			2148					

# Unterschränke

Korpshöhe 796 mm

Korpustiefe 705 mm

Rückwand um 35 mm eingerückt!

PREISGRUPPEN/IDENT-NR.

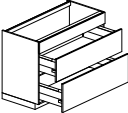
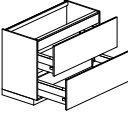
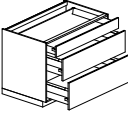



Skizze	Beschreibung		Breite cm	Kurz- bezeichnung	An- schlag	1	2	3	4	5	6	7	8	N
	<p><b>Kochstellenschrank Muldenlüfter</b></p> <p>1 feste Blende 2 Auszüge</p> <p>142 287 359</p> <p>Bei der Bestellung bitte den Muldenlüfter angeben. Schubkästen und Auszüge werden individuell auf die Muldenlüfter abgestimmt. Eine Gewährleistung für Schäden durch Feuchtigkeit wird nicht übernommen. Bei Verwendung eines Einbauschaltkastens nicht möglich in Programm Tessa. Am Zeilenende mit übertiefer Seite planen (Korpustiefe 555 mm).</p>		60 80 90 100 120	<p><b>MUHM2A60</b> <b>MUHM2A80</b> <b>MUHM2A90</b> <b>MUHM2A100</b> <b>MUHM2A120</b></p>		844 1172 1216 1244 1374	948 1282 1340 1366 1508	1128 1400 1464 1498 1652		1266 1588 1646 1698 1868				
	<p><b>Kochstellenschrank Muldenlüfter LINEA</b></p> <p>1 Innenblende 2 Auszüge</p> <p>395 395</p> <p>Bei der Bestellung bitte den Muldenlüfter angeben. Schubkästen und Auszüge werden individuell auf die Muldenlüfter abgestimmt. Eine Gewährleistung für Schäden durch Feuchtigkeit wird nicht übernommen. Am Zeilenende mit übertiefer Seite planen (Korpustiefe 555 mm).</p>	N	60 80 90 100 120	<p><b>MLUHM2A60</b> <b>MLUHM2A80</b> <b>MLUHM2A90</b> <b>MLUHM2A100</b> <b>MLUHM2A120</b></p>		908 1300 1352 1382 1518	972 1394 1454 1488 1634	1156 1510 1572 1598 1760						
	<p><b>Kochstellenschrank</b></p> <p>zur Aufnahme von Kochmulden 1 Schubkasten 2 Auszüge</p> <p>142 287 359</p> <p>Kabelschutzboden für Induktionskochfelder (ZSB) im Schrank enthalten.</p>	HK	60 80 90 100 120	<p><b>MUHS2A60T71</b> <b>MUHS2A80T71</b> <b>MUHS2A90T71</b> <b>MUHS2A100T71</b> <b>MUHS2A120T71</b></p>		1170 1684 1772 1818 1986	1240 1802 1888 1932 2116	1428 1922 2026 2060 2258		1556 2112 2190 2268 2484				

Lieferbar in: Amelie, Anabelle, Anna, Carla, Celine, Cindy, Cora, Diana, Jette, Leni, Paula, Susann

# Passtücke in Frontausführung

## Korpshöhe 796 mm

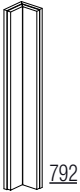
PREISGRUPPEN/IDENT-NR.

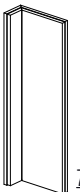
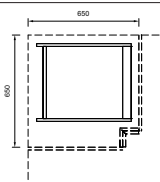
Skizze	Beschreibung	Breite cm	Kurz- bezeichnung	An- schlag	1	2	3	4	5	6	7	8	N
	<b>Unterschrankspassstück mit Anschlag</b> in Frontausführung  <i>Bitte grundsätzlich Anschlag angeben, da das Passstück verschraubt wird! Eine Kante immer roh!</i>	10 20	<b>MUP10</b> <b>MUP20</b>	L/R L/R	150 160	158 172	184 200		220 260				
	<b>wie vor, jedoch mit montiertem Tiefenpassstück aus Korpusmaterial</b>	10 20	<b>MUPT10</b> <b>MUPT20</b>	L/R L/R	250 260	258 272	284 304		322 358				
	<b>Eckpassstück 90°</b> in Frontausführung Planungsmaß 650 x 650 mm Schenkelmaß 95 x 95 mm		<b>MUPE65</b>		184	214	218		274				
	<b>wie vor, jedoch mit montiertem Tiefenpassstück aus Korpusmaterial</b> 95 x 95 mm  <i>Bei Ecklösungen ohne Eckunterschrank verwenden, wenn ein Geschirrspüler direkt anschließt.</i>		<b>MUPET65</b>	L/R	250	288	294		344				
	<b>Eckpassstück 90° variabel</b> in Frontausführung Planungsmaß 600 - 750 mm Schenkellänge 45-195 mm		<b>MUPEV</b>		250	296	304		364				
	<b>wie vor, jedoch mit montiertem Tiefenpassstück</b> in Frontausführung		<b>MUPEVT</b>	L/R	312	354	360		432				
	<b>wie vor, jedoch</b> Sonderwinkel 90-160°		<b>MUPEVS</b>		484	592	602		726				
	<b>wie vor, jedoch</b> Planungsmaß 600 - 847 mm Schenkellänge 45-292 mm		<b>MUPEV30</b>		310	352	358		478				
	<b>Montagekorpus für die blinde Ecke</b> Korpus ohne Fronten inkl. Sockelgleiter für die Montage hinter dem Eckpassstück	<b>N</b>	45	<b>MU45MK</b>		354	354	354	354				

# Passtücke in Frontausführung

Korpshöhe 796 mm

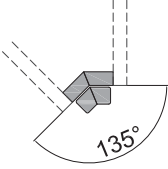
Skizze	Beschreibung	Breite cm	Kurz- bezeichnung	An- schlag	PREISGRUPPEN/IDENT-NR.									
					1	2	3	4	5	6	7	8	N	
	<b>Eckpasstück 135°</b> in Frontausführung		<b>MUPE135</b>		170	178	216		276					
	<b>wie vor, jedoch</b> <b>mit montiertem Tiefenpasstück aus Korpus-</b> <b>material</b>		<b>MUPET135</b>	L/R	270	276	316		374					

# Passtücke aus Korpusmaterial

Korpshöhe 796 mm

lieferbare Dekore siehe Farbmatrix - Spalte Passtücke aus Korpusmaterial

Skizze	Beschreibung	Breite cm	Kurz- bezeichnung	An- schlag	AUSFÜHRUNGEN/IDENT-NR.									
					A1	A2	A3	A4	A5	A6	A7	A8	N	
	<b>Unterschrankpasstück</b> <b>aus Korpusmaterial</b> inkl. Dichtlippenprofil Exakter Zuschnitt bei der Montage  <i>Eine Kante immer roh!</i>	10 20	<b>MUP10K</b> <b>MUP20K</b>		52 76	60 84								

# Regale







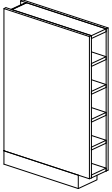
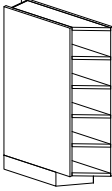
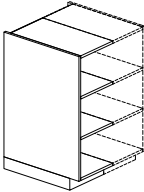
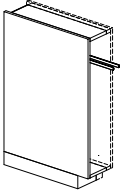
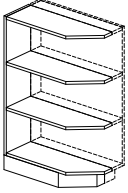
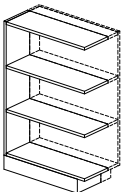

## Korpshöhe 796 mm

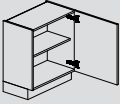
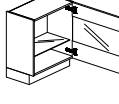
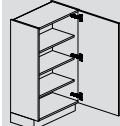
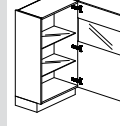
lieferbare Dekore siehe Farbmatrix - Spalte Regale

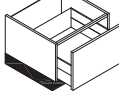
### AUSFÜHRUNGEN / IDENT - NR.

Skizze	Beschreibung	Breite cm	Kurz- bezeichnung	An- schlag	AUSFÜHRUNGEN / IDENT - NR.									
					A1	A2	A3	A4	A5	A6	A7	A8	N	
	<b>Unterschrankschrankregal mit PP-Kante</b> an den Vorderkanten 4 feste Böden  <i>Korpustiefe 575 mm</i>	373	15	<b>MUFR15</b>		434	528							
	<b>Unterschrankschrankregal diagonal mit PP-Kante</b> an den Vorderkanten 4 feste Böden  <i>Korpustiefe 575 mm</i> <i>Arbeitsplattenabschrägungsmaß siehe Planungshinweise Arbeitsplatten.</i>	373	15	<b>MUFRD15</b>	L/R	474	586							
	<b>Unterschrankschrankregal mit PP-Kante</b> an den Vorderkanten 2 Einlegeböden  <i>Korpustiefe 575 mm</i> <i>Bitte grundsätzlich gewünschte Breite angeben.</i>	215	10-30 31-60	<b>MURV30</b> <b>MURV60</b>		404 500	562 690							
	<b>Unterschrankschrankregal mit PP-Kante</b> an den Vorderkanten 1 herausziehbarer, 2-armiger Handtuchhalter  <i>Korpustiefe 575 mm</i> <i>Bitte grundsätzlich gewünschte Breite angeben.</i>		15-20	<b>MURV20HT</b>		486	584							
 Abb.: links	<b>Unterschrankschrankregal, abgeschrägt mit PP-Kante</b> an den Vorderkanten 2 feste Böden  <i>Korpustiefe 575 mm</i> <i>Bitte grundsätzlich gewünschte Breite angeben.</i>	215	20-30	<b>MUARV30</b>	L/R	468	586							
 Abb.: links	<b>Unterschrankschrankregal, eckig mit PP-Kante</b> an den Vorderkanten 2 feste Böden  <i>Korpustiefe 575 mm</i> <i>Bitte grundsätzlich gewünschte Breite angeben.</i>	215	20-30	<b>MUARVE30</b>	L/R	468	586							

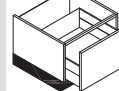
# Unterschränke in abweichenden Höhen und Tiefen

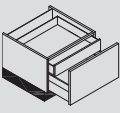
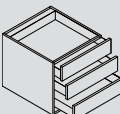
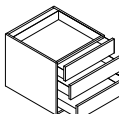
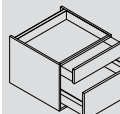
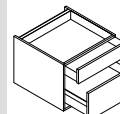
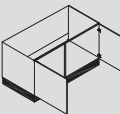
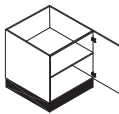
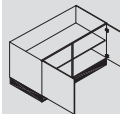
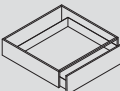
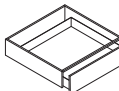
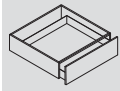
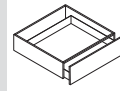
<p><b>Einlegeböden</b></p>  <p>576</p> <p>U3058<b>T34</b> U4058<b>T34</b> U4558<b>T34</b> U5058<b>T34</b> U6058<b>T34</b></p> <p><b>T34</b></p>	<p><b>Glasunterschrank</b></p>  <p>576</p> <p>UG4558<b>QT34</b> UG5058<b>QT34</b> UG6058<b>QT34</b></p> <p><b>T34</b></p>	<p><b>Einlegeböden</b></p>  <p>936</p> <p>U3094<b>T34</b> U4094<b>T34</b> U4594<b>T34</b> U5094<b>T34</b> U6094<b>T34</b></p> <p><b>T34</b></p>	<p><b>Glasunterschrank</b></p>  <p>936</p> <p>UG4594<b>QT34</b> UG5094<b>QT34</b> UG6094<b>QT34</b></p> <p><b>T34</b></p>			
<p><b>Auszug</b></p>  <p>287</p> <p>SUA30 SUA40 SUA45 SUA50 SUA60</p>	<p><b>Auszug</b></p>  <p>287</p> <p>SUA80 SUA90 SUA100 SUA120</p>	<p><b>Schubkästen</b></p>  <p>178 178</p> <p>LU2S30 LU2S40 LU2S45 LU2S50 LU2S60</p>	<p><b>Schubkästen</b></p>  <p>178 178</p> <p>LU2S80 LU2S90 LU2S100 LU2S120</p>	<p><b>Auszug</b></p>  <p>359</p> <p>LUA30 LUA40 LUA45 LUA50 LUA60</p>	<p><b>Auszug</b></p>  <p>359</p> <p>LUA80 LUA90 LUA100 LUA120</p>	<p><b>Innenschubkasten</b></p>  <p>359</p> <p>LUISA30 LUISA40 LUISA45 LUISA50 LUISA60</p>
<p><b>Innenschubkasten</b></p>  <p>359</p> <p>LUISA80 LUISA90 LUISA100 LUISA120</p>						
<p><b>Schubkästen</b></p>  <p>142 142 142</p> <p>SU3S30 SU3S40 SU3S45 SU3S50 SU3S60</p>	<p><b>Schubkästen</b></p>  <p>142 142 142</p> <p>SU3S80 SU3S90 SU3S100 SU3S120</p>	<p><b>Schubkästen/Auszug</b></p>  <p>142 287</p> <p>SUSA30 SUSA40 SUSA45 SUSA50 SUSA60</p>	<p><b>Schubkästen/Auszug</b></p>  <p>142 287</p> <p>SUSA80 SUSA90 SUSA100 SUSA120</p>			
<p><b>Spülenunterschrank</b></p>  <p>576</p> <p>SP90-01</p>	<p><b>Spülenunterschrank</b></p>  <p>576</p> <p>SPRD60-01</p>	<p><b>Spülenunterschrank</b></p>  <p>576</p> <p>SPRD90-01</p>				
<p><b>Schubkästen</b></p>  <p>142</p> <p>UST30 UST40 UST45 UST50 UST60</p>	<p><b>Schubkästen</b></p>  <p>142</p> <p>UST80 UST90 UST100 UST120</p>	<p><b>Schubkästen</b></p>  <p>178</p> <p>LUST30 LUST40 LUST45 LUST50 LUST60</p>	<p><b>Schubkästen</b></p>  <p>178</p> <p>LUST80 LUST90 LUST100 LUST120</p>			

# Unterschränke - tiefengekürzt

Rückwand um 35 mm eingerückt!

Korpshöhe 580 mm

Korpstiefe 335 mm

PREISGRUPPEN / IDENT - NR.

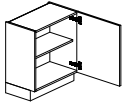
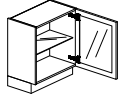
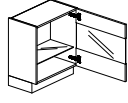
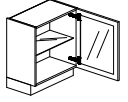
Skizze	Beschreibung	Breite cm	Kurz- bezeichnung	An- schlag	PREISGRUPPEN / IDENT - NR.									
					1	2	3	4	5	6	7	8	N	
 <p>576</p>	<b>Unterschränk</b> 1 Tür 1 Einlegeboden inkl. Kippsicherung	30	<b>U3058T34</b>	L/R	214	242	296		346					
		40	<b>U4058T34</b>	L/R	228	276	336		372					
		45	<b>U4558T34</b>	L/R	242	288	354		400					
		50	<b>U5058T34</b>	L/R	250	296	366		424					
		60	<b>U6058T34</b>	L/R	288	318	398		450					
 <p>576</p>	<b>Glasunterschränk</b> mit Rahmentür aus Frontmaterial 1 Tür 1 Glaseinlegeboden <b>Glasausführung laut Frontbeschreibung</b> inkl. Kippsicherung	45	<b>UG4558T34</b>	L/R			568							
		50	<b>UG5058T34</b>	L/R			596							
		60	<b>UG6058T34</b>	L/R			638							
					Lieferbar in: Mara, Sophie									
 <p>576</p>	<b>Glasunterschränk</b> 1 Querriestür Holzries oben: 178 mm Holzries unten: 142 mm 1 Glaseinlegeboden <b>Glasausführung laut Frontbeschreibung</b> inkl. Kippsicherung  <i>Möglich nur mit waagerechter Griffanordnung!                      Stangengriffe werden senkrecht angeordnet.</i>	45	<b>UG4558QT34</b>	L/R	494	532	568							
		50	<b>UG5058QT34</b>	L/R	518	552	596							
		60	<b>UG6058QT34</b>	L/R	552	592	638							
					Lieferbar in: Amelie, Anabelle, Anna, Carla, Celine, Cindy, Cora, Diana, Jette, Leni, Paula, Susann									
 <p>576</p>	<b>Glasunterschränk</b> 1 Glastür 1 Glaseinlegeboden <b>Innenrahmen (FR)</b> <b>Glasausführung laut Frontbeschreibung</b> inkl. Kippsicherung	45	<b>UG4558FRT34</b>	L/R	550	592	656							
		50	<b>UG5058FRT34</b>	L/R	558	604	668							
		60	<b>UG6058FRT34</b>	L/R	594	622	704							
					Lieferbar in: Amelie, Anabelle, Anna, Carla, Celine, Cindy, Cora, Diana, Jette, Laila, Lara, Leni, Paula, Susann									

# Unterschränke - tiefengekürzt

Korpshöhe 940 mm

Korpstiefe 335 mm

PREISGRUPPEN / IDENT - NR.

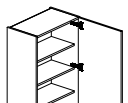
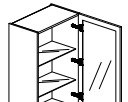
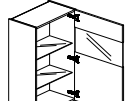
Skizze	Beschreibung	Breite cm	Kurz- bezeichnung	An- schlag	PREISGRUPPEN / IDENT - NR.									
					1	2	3	4	5	6	7	8	N	
 <p>936</p>	<b>Unterschränk</b> 1 Tür 3 Einlegeböden inkl. Kippsicherung	30	<b>U3094T34</b>	L/R	294	332	378		450					
		40	<b>U4094T34</b>	L/R	332	352	442		522					
		45	<b>U4594T34</b>	L/R	336	366	454		532					
		50	<b>U5094T34</b>	L/R	352	382	470		552					
		60	<b>U6094T34</b>	L/R	368	410	528		622					
 <p>936</p>	<b>Glasunterschränk</b> mit Rahmentür aus Frontmaterial 1 Tür 2 Glaseinlegeböden <b>Glasausführung laut Frontbeschreibung</b> inkl. Kippsicherung	45	<b>UG4594T34</b>	L/R			722							
		50	<b>UG5094T34</b>	L/R			748							
		60	<b>UG6094T34</b>	L/R			808							
					Lieferbar in: Mara, Sophie									
 <p>936</p>	<b>Glasunterschränk</b> 1 Querriestür Holzries oben: 178 mm Holzries unten: 503 mm 2 Glaseinlegeböden <b>Glasausführung laut Frontbeschreibung</b> inkl. Kippsicherung  <i>Möglich nur mit waagerechter Griffanordnung!                      Stangengriffe werden senkrecht angeordnet.</i>	45	<b>UG4594QT34</b>	L/R	650	678	722							
		50	<b>UG5094QT34</b>	L/R	674	698	748							
		60	<b>UG6094QT34</b>	L/R	722	758	808							
					Lieferbar in: Amelie, Anabelle, Anna, Carla, Celine, Cindy, Cora, Diana, Jette, Leni, Paula, Susann									

# Unterschränke - tiefengekürzt

Rückwand um 35 mm eingerückt!

Korpshöhe 940 mm

Korpstiefe 335 mm

PREISGRUPPEN/IDENT-NR.

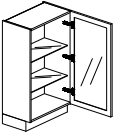
Skizze	Beschreibung	Breite cm	Kurz- bezeichnung	An- schlag	PREISGRUPPEN/IDENT-NR.													
					1	2	3	4	5	6	7	8	N					
 <p>936</p>	<b>Glasunterschrank</b> 1 Glastür 2 Glaseinlegeböden <b>Innenrahmen (FR)</b> <b>Glasausführung laut Frontbeschreibung</b> inkl. Kippsicherung	200	45	UG4594FRT34	L/R	724	740	804										
			50	UG5094FRT34	L/R	734	758	820										
			60	UG6094FRT34	L/R	762	804	880										
		Lieferbar in: Amelie, Anabelle, Anna, Carla, Celine, Cindy, Cora, Diana, Jette, Laila, Lara, Leni, Paula, Susann																

# Unterschränke - höhengekürzt

Korpshöhe 292 mm

Korpstiefe 555 mm

PREISGRUPPEN/IDENT-NR.

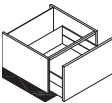
Skizze	Beschreibung	Breite cm	Kurz- bezeichnung	An- schlag	PREISGRUPPEN/IDENT-NR.												
					1	2	3	4	5	6	7	8	N				
 <p>287</p>	<b>Auszugschrank</b> 1 Auszug	292	30	SUA30		558	628	674		718							
			40	SUA40		562	644	688		738							
			45	SUA45		570	674	708		764							
			50	SUA50		586	676	726		766							
			60	SUA60		612	700	770		834							
			80	SUA80		830	898	1000		1082							
			90	SUA90		868	966	1054		1140							
			100	SUA100		910	996	1060		1152							
			120	SUA120		1000	1092	1168		1268							

# Unterschränke - höhengekürzt

Korpshöhe 362 mm

Korpstiefe 555 mm

PREISGRUPPEN/IDENT-NR.

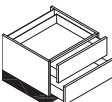
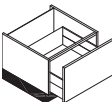
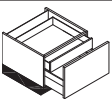
Skizze	Beschreibung	Breite cm	Kurz- bezeichnung	An- schlag	PREISGRUPPEN/IDENT-NR.												
					1	2	3	4	5	6	7	8	N				
 <p>178 178</p>	<b>Auszugschrank LINEA</b> 2 Schubkästen	345	30	LU2S30		690	790	904									
			40	LU2S40		704	810	922									
			45	LU2S45		716	818	938									
			50	LU2S50		724	830	952									
			60	LU2S60		742	854	988									
			80	LU2S80		1024	1100	1196									
			90	LU2S90		1050	1142	1248									
			100	LU2S100		1106	1186	1256									
			120	LU2S120		1220	1306	1382									
		Lieferbar in: Amelie, Anabelle, Anna, Carla, Celine, Cindy, Cora, Diana, Jette, Laila, Lara, Leni, Paula, Susann															
 <p>359</p>	<b>Auszugschrank LINEA</b> 1 Auszug	345	30	LUA30		582	660	766		890							
			40	LUA40		594	678	784		912							
			45	LUA45		606	692	804		936							
			50	LUA50		620	706	824		960							
			60	LUA60		634	726	846		980							
			80	LUA80		996	1072	1168		1260							
			90	LUA90		1022	1114	1214		1320							
			100	LUA100		1076	1162	1218		1328							
			120	LUA120		1184	1276	1344		1466							
 <p>359</p>	<b>Auszugschrank LINEA</b> 1 Auszug 1 Innenschubkasten inkl. Mitnehmer  * Programm Tessa sowie die Griffleiste 278 werden ohne Bohrung für den Mitnehmer gefertigt	345	30	LUISA30		700	790	894		1006							
			40	LUISA40		716	808	910		1022							
			45	LUISA45		732	818	922		1076							
			50	LUISA50		744	832	942		1102							
			60	LUISA60		760	854	970		1104							
			80	LUISA80		1086	1166	1262		1358							
			90	LUISA90		1120	1202	1306		1422							
			100	LUISA100		1172	1250	1310		1432							
			120	LUISA120		1290	1376	1446		1576							

# Unterschränke - höhengekürzt

Rückwand um 35 mm eingerückt!

Korpshöhe 435 mm

Korpstiefe 555 mm

PREISGRUPPEN/IDENT-NR.

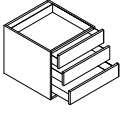
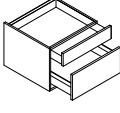
Skizze	Beschreibung	Breite cm	Kurz- bezeichnung	An- schlag	PREISGRUPPEN/IDENT-NR.										
					1	2	3	4	5	6	7	8	N		
	<b>Schubkastenschrank</b> 3 Schubkästen	435 345	30	SU3S30		776	892	920		990					
			40	SU3S40		810	900	960		1048					
			45	SU3S45		850	932	1012		1114					
			50	SU3S50		862	1016	1048		1130					
			60	SU3S60		910	1056	1098		1204					
			80	SU3S80		1064	1132	1234		1342					
			90	SU3S90		1140	1220	1314		1446					
			100	SU3S100		1204	1288	1386		1514					
			120	SU3S120		1322	1424	1522		1668					
				<b>Auszugschrank</b> 1 Schubkasten 1 Auszug	435 345	30	SUSA30		684	778	836		910		
40	SUSA40					690	798	856		932					
45	SUSA45					702	824	876		950					
50	SUSA50					720	850	896		970					
60	SUSA60					760	872	962		1046					
80	SUSA80					942	1024	1128		1240					
90	SUSA90					980	1082	1196		1304					
100	SUSA100					1026	1118	1214		1308					
120	SUSA120					1132	1228	1336		1442					

# Spülenschränke - höhengekürzt

Korpshöhe 580 mm

Korpstiefe 555 mm

PREISGRUPPEN/IDENT-NR.

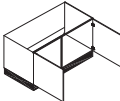
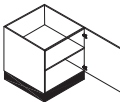
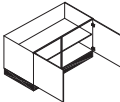
Skizze	Beschreibung	Breite cm	Kurz- bezeichnung	An- schlag	PREISGRUPPEN/IDENT-NR.										
					1	2	3	4	5	6	7	8	N		
	<b>Spülenunterschrank</b> für Keramikspüle 2 Türen	580	SP90-01		552	688	886		978						
	<b>Spülenunterschrank</b> für Keramikspüle 1 Tür 1 Einlegeboden mit durchgehender Rückwand	580	SPRD60-01	L/R	390	460	562		624						
	<b>Spülenunterschrank</b> für Keramikspüle 2 Türen 1 Einlegeboden mit durchgehender Rückwand	580	SPRD90-01		552	688	886		978						

# Schubkastenteile

Korpshöhe 146 mm / 182 mm

Korpstiefe 555 mm

PREISGRUPPEN/IDENT-NR.

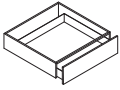
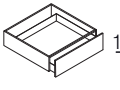
Skizze	Beschreibung	Breite cm	Kurz- bezeichnung	An- schlag	PREISGRUPPEN/IDENT-NR.										
					1	2	3	4	5	6	7	8	N		
	<b>Schubkastenelement</b> 1 Schubkasten zur Befestigung unter der Arbeitsplatte  <b>Korpshöhe 146 mm</b>	345	30	UST30		382	408	410		444					
			40	UST40		392	416	420		464					
			45	UST45		402	422	430		468					
			50	UST50		406	432	436		474					
			60	UST60		410	448	452		482					
			80	UST80		450	470	520		574					
			90	UST90		458	474	524		578					
			100	UST100		500	526	566		634					
			120	UST120		548	574	626		698					
	<b>Schubkastenteil LINEA</b> 1 Schubkasten zur Befestigung unter der Arbeitsplatte  <b>Korpshöhe 182 mm</b>	345	30	LUST30		402	422	426							
			40	LUST40		410	426	434							
			45	LUST45		414	432	446							
			50	LUST50		424	448	454							
			60	LUST60		434	466	478							
			80	LUST80		478	494	546							
			90	LUST90		486	510	556							
			100	LUST100		528	550	592							
			120	LUST120		582	608	654							

Lieferbar in: Amelie, Anabelle, Anna, Carla, Celine, Cindy, Cora, Diana, Jette, Laila, Lara, Leni, Paula, Susann

# Eckstellwand

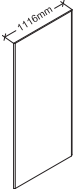
Skizze	Beschreibung	Breite cm	Kurz- bezeichnung	An- schlag	PREISGRUPPEN/IDENT-NR.										
					1	2	3	4	5	6	7	8	N		
	<b>Eckstellwand</b> Höhe 2400 mm Breite 1116 mm  <i>Zum Abdecken der Ecke mit angeschrägten Seitenkanten.</i>		<b>ESTW</b>		230	230	230		230						
	<b>Eckstellwand Melaminharz beschichtet Kunststoff in den Korpusfarbtönen</b> sowie den Sichtseitendekoren Höhe 2000 mm Breite 1116 mm  <i>Zum Abdecken der Ecke mit angeschrägten Seitenkanten.</i>		<b>ESTWK</b>		330	330	330		330						

# Seitenverkleidungen und Rückwandverkleidungen in Frontausführung

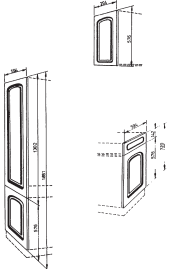
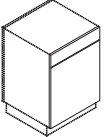
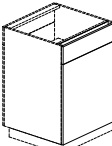
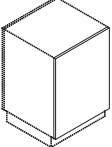
Skizze	Beschreibung	Breite cm	Kurz- bezeichnung	An- schlag	PREISGRUPPEN/IDENT-NR.											
					1	2	3	4	5	6	7	8	N			
	<b>Tür als Seitenverkleidung</b> für Hängeschrank 580 mm für Hängeschrank 724 mm für Hängeschrank 940 mm für Unterschrank mit Schubkastenblende Eventuell Plattenüberstand von 20 mm bestellen für Seitenschrank 2002 mm für Seitenschrank 2146 mm	34,4 34,4 34,4 59,4 59,4 59,4	<b>TSV3558</b> <b>TSV3572</b> <b>TSV3594</b> <b>TSV6072</b> <b>TSV60200</b> <b>TSV60214</b>		84 92 100 152 202 306	110 114 120 210 296 390	146 156 172 298 474 566		176 192 206 352 568 712							
	 <p>142 576</p>	<b>Rückwandverkleidung</b> mit Schubkastenblende zum Anbringen an Unterschrankrückseiten pro Korpusbreite 1 Tür  <i>Fronten zur Verkleidung werden ohne Trägermaterial (Korpusplatte) geliefert! Der Sockel muss separat bestellt werden.</i>	30 40 45 50 60	<b>TRV3072</b> <b>TRV4072</b> <b>TRV4572</b> <b>TRV5072</b> <b>TRV6072</b>		136 144 148 154 162	180 200 210 214 228	230 254 286 296 310		286 308 332 344 380						
		 <p>142 648</p>	<b>Rückwandverkleidung</b> mit Schubkastenblende zum Anbringen an Unterschrankrückseiten pro Korpusbreite 1 Tür  <i>Fronten zur Verkleidung werden ohne Trägermaterial (Korpusplatte) geliefert! Der Sockel muss separat bestellt werden.</i>	30 40 45 50 60	<b>TRV3080</b> <b>TRV4080</b> <b>TRV4580</b> <b>TRV5080</b> <b>TRV6080</b>		150 156 158 168 178	194 216 228 232 246	250 274 310 318 336		308 334 358 370 410					
			 <p>720</p>	<b>Rückwandverkleidung</b> ohne Schubkastenblende fertig montiert zum Anbringen an Unterschran- krückseiten pro Korpusbreite 1 Tür  <i>Fronten zur Verkleidung werden ohne Trägermaterial (Korpusplatte) geliefert! Der Sockel muss separat bestellt werden.</i>	30 40 45 50 60	<b>TRVD3072</b> <b>TRVD4072</b> <b>TRVD4572</b> <b>TRVD5072</b> <b>TRVD6072</b>		112 116 122 124 128	140 148 156 162 168	174 194 204 216 230		218 236 248 258 290				

Seitenverkleidungen und Rückwandverkleidungen

# Seitenverkleidungen und Rückwandverkleidungen in Frontausführung

PREISGRUPPEN / IDENT - NR.

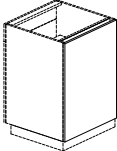
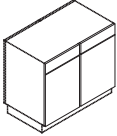
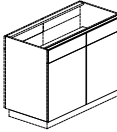
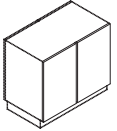
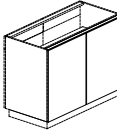
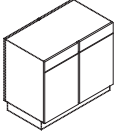
Skizze	Beschreibung	Breite cm	Kurz- bezeichnung	An- schlag	1	2	3	4	5	6	7	8	N		
 <p><b>792</b></p>	<p><b>Rückwandverkleidung</b> ohne Schubkastenblende fertig montiert zum Anbringen an Unterschränkrückseiten pro Korpusbreite 1 Tür</p> <p><i>Fronten zur Verkleidung werden ohne Trägermaterial (Korpusplatte) geliefert!</i> <i>Der Sockel muss separat bestellt werden.</i></p>	30	<b>TRVD3080</b>		120	152	188		238						
		40	<b>TRVD4080</b>		124	158	210		254						
		45	<b>TRVD4580</b>		132	168	220		268						
		50	<b>TRVD5080</b>		134	178	230		278						
		60	<b>TRVD6080</b>		136	182	250		312						
 <p><b>142</b> <b>576</b></p>	<p><b>Rückwandverkleidung</b> mit Schubkastenblende zum Anbringen an Unterschränkrückseiten pro Korpusbreite 2 Türen</p> <p><i>Fronten zur Verkleidung werden ohne Trägermaterial (Korpusplatte) geliefert!</i> <i>Der Sockel muss separat bestellt werden.</i></p>	80	<b>TRV8072</b>		308	422	544		648						
		90	<b>TRV9072</b>		316	462	568		684						
		100	<b>TRV10072</b>		324	464	610		720						
		120	<b>TRV12072</b>		338	480	638		760						
 <p><b>142</b> <b>648</b></p>	<p><b>Rückwandverkleidung</b> mit Schubkastenblende zum Anbringen an Unterschränkrückseiten pro Korpusbreite 2 Türen</p> <p><i>Fronten zur Verkleidung werden ohne Trägermaterial (Korpusplatte) geliefert!</i> <i>Der Sockel muss separat bestellt werden.</i></p>	80	<b>TRV8080</b>		334	458	586		702						
		90	<b>TRV9080</b>		344	500	616		742						
		100	<b>TRV10080</b>		350	502	658		778						
		120	<b>TRV12080</b>		366	522	688		820						
 <p><b>720</b></p>	<p><b>Rückwandverkleidung</b> ohne Schubkastenblende fertig montiert zum Anbringen an Unterschränkrückseiten</p> <p><i>Fronten zur Verkleidung werden ohne Trägermaterial (Korpusplatte) geliefert!</i> <i>Der Sockel muss separat bestellt werden.</i></p>	80	<b>TRVD8072</b>		260	326	416		502						
		90	<b>TRVD9072</b>		266	338	446		534						
		100	<b>TRVD10072</b>		270	346	466		568						
		120	<b>TRVD12072</b>		280	364	490		600						
 <p><b>792</b></p>	<p><b>Rückwandverkleidung</b> ohne Schubkastenblende fertig montiert zum Anbringen an Unterschränkrückseiten pro Korpusbreite 2 Türen</p> <p><i>Fronten zur Verkleidung werden ohne Trägermaterial (Korpusplatte) geliefert!</i> <i>Der Sockel muss separat bestellt werden.</i></p>	80	<b>TRVD8080</b>		284	350	450		548						
		90	<b>TRVD9080</b>		288	366	480		578						
		100	<b>TRVD10080</b>		292	374	502		616						
		120	<b>TRVD12080</b>		304	392	532		650						
 <p><b>142</b> <b>576</b></p>	<p><b>Rückwandverkleidung</b> mit Schubkastenblende für Eckunterschrank zum Anbringen an Unterschränkrückseiten pro Korpusbreite 2-3 Türen Türaufteilung:</p> <p><i>Fronten zur Verkleidung werden ohne Trägermaterial (Korpusplatte) geliefert!</i> <i>Der Sockel muss separat bestellt werden.</i></p>	90	<b>TRVE9072</b>		312	444	582		686						
		100	<b>TRVE10072</b>		322	448	606		708						
		105	<b>TRVE10572</b>		328	454	610		726						
		110	<b>TRVE11072</b>		332	460	618		740						
		115	<b>TRVE11572</b>		442	614	780		944						
		120	<b>TRVE12072</b>		342	466	634		766						
		125	<b>TRVE12572</b>		450	634	808		972						

# Seitenverkleidungen und Rückwandverkleidungen in Frontausführung

PREISGRUPPEN/IDENT-NR.

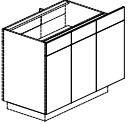
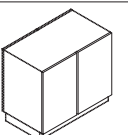
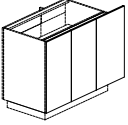
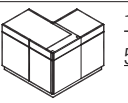
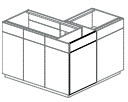
Skizze	Beschreibung	Breite cm	Kurz- bezeichnung	An- schlag	1	2	3	4	5	6	7	8	N
	<p><b>142</b> <b>648</b></p> <p><b>Rückwandverkleidung</b> mit Schubkastenblende für Eckunterschrank zum Anbringen an Unterschrankrückseiten pro Korpusbreite 2-3 Türen Türaufteilung:</p> <p><i>Fronten zur Verkleidung werden ohne Trägermaterial (Korpusplatte) geliefert! Der Sockel muss separat bestellt werden.</i></p> <p>450 + 600 mm 500 + 600 mm 400 + 300 + 450 mm 400 + 400 + 450 mm</p>	105 110 115 125	<b>TRVE10580</b> <b>TRVE11080</b> <b>TRVE11580</b> <b>TRVE12580</b>		352 358 474 486	492 498 662 684	658 668 842 872		788 802 1022 1052				
	<p><b>720</b></p> <p><b>Rückwandverkleidung</b> ohne Schubkastenblende für Eckunterschrank fertig montiert zum Anbringen an Unterschran- krückseiten pro Korpusbreite 2-3 Türen Türaufteilung:</p> <p><i>Fronten zur Verkleidung werden ohne Trägermaterial (Korpusplatte) geliefert! Der Sockel muss separat bestellt werden.</i></p> <p>450 + 450 mm 500 + 500 mm 450 + 600 mm 500 + 600 mm 400 + 300 + 450 mm 600 + 600 mm 400 + 400 + 450 mm</p>	90 100 105 110 115 120 125	<b>TRVDE9072</b> <b>TRVDE10072</b> <b>TRVDE10572</b> <b>TRVDE11072</b> <b>TRVDE11572</b> <b>TRVDE12072</b> <b>TRVDE12572</b>		258 266 266 270 362 272 364	326 342 342 346 454 350 464	428 450 452 464 592 474 614		508 540 550 562 714 586 730				
	<p><b>792</b></p> <p><b>Rückwandverkleidung</b> ohne Schubkastenblende für Eckunterschrank fertig montiert zum Anbringen an Unterschran- krückseiten pro Korpusbreite 2-3 Türen Türaufteilung:</p> <p><i>Fronten zur Verkleidung werden ohne Trägermaterial (Korpusplatte) geliefert! Der Sockel muss separat bestellt werden.</i></p> <p>450 + 600 mm 500 + 600 mm 400 + 300 + 450 mm 400 + 400 + 450 mm</p>	105 110 115 125	<b>TRVDE10580</b> <b>TRVDE11080</b> <b>TRVDE11580</b> <b>TRVDE12580</b>		288 292 392 394	368 374 492 502	488 500 640 662		594 608 772 792				
	<p><b>142</b> <b>576</b></p> <p><b>Rückwandverkleidung</b> mit Schubkastenblende für Eckschranksenseite zum Anbringen an Unterschrankrückseiten pro Korpusbreite 1 Tür</p> <p><i>Fronten zur Verkleidung werden ohne Trägermaterial (Korpusplatte) geliefert! Der Sockel muss separat bestellt werden.</i></p>	60	<b>TRVEA6072</b>		184	258	334		416				
	<p><b>142</b> <b>648</b></p> <p><b>Rückwandverkleidung</b> mit Schubkastenblende für Eckschranksenseite zum Anbringen an Unterschrankrückseiten pro Korpusbreite 1 Tür</p> <p><i>Fronten zur Verkleidung werden ohne Trägermaterial (Korpusplatte) geliefert! Der Sockel muss separat bestellt werden.</i></p>	60	<b>TRVEA6080</b>		198	278	360		452				

# Seitenverkleidungen und Rückwandverkleidungen in Frontausführung

PREISGRUPPEN/IDENT-NR.

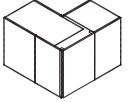
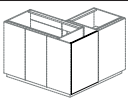
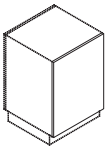
Skizze	Beschreibung	Breite cm	Kurz- bezeichnung	An- schlag	PREISGRUPPEN/IDENT-NR.										
					1	2	3	4	5	6	7	8	N		
 <b>720</b>	<p><b>Rückwandverkleidung</b> ohne Schubkastenblende für Eckschränkaussenseite fertig montiert zum Anbringen an Unterschrän- krückseiten pro Korpusbreite 1 Tür</p> <p><i>Fronten zur Verkleidung werden ohne Trägermaterial (Korpusplatte) geliefert! Der Sockel muss separat bestellt werden.</i></p>	60	<b>TRVDEA6072</b>		162	198	266		322						
 <b>792</b>	<p><b>Rückwandverkleidung</b> ohne Schubkastenblende für Eckschränkaussenseite fertig montiert zum Anbringen an Unterschrän- krückseiten pro Korpusbreite 1 Tür</p> <p><i>Fronten zur Verkleidung werden ohne Trägermaterial (Korpusplatte) geliefert! Der Sockel muss separat bestellt werden.</i></p>	60	<b>TRVDEA6080</b>		178	214	288		348						
 <b>1323</b>	<p><b>Rückwandverkleidung</b> für Mischschrank</p> <p><i>Fronten zur Verkleidung werden ohne Trägermaterial (Korpusplatte) geliefert! Der Sockel muss separat bestellt werden.</i></p>	30 50 60	<b>TRV30132</b> <b>TRV50132</b> <b>TRV60132</b>		156 180 182	174 210 234	194 248 278		238 298 334						

# Seitenverkleidungen und Rückwandverkleidungen in Frontausführung

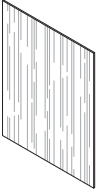
		PREISGRUPPEN/IDENT-NR.											
Skizze	Beschreibung	Breite cm	Kurz- bezeichnung	An- schlag	1	2	3	4	5	6	7	8	N
	<p><b>Frontmaterial zum Verblenden</b> Stärke = Modell/Frontenname beidseitig Dekor (außer Diana, Susann - einseitig Dekor), 4-seitig PP-Kante</p> <p><b>Bitte gewünschte Maße angeben. Das Höhenmaß ist grundsätzlich der Strukturverlauf.</b> Max. 2590 x 1170 mm Min. 142 x 142 mm</p> <p><b>Preis pro m<sup>2</sup></b> Mindestberechnung 0,5 m<sup>2</sup></p> <p><b>Weitere Maße auf Anfrage!</b></p> <p><i>Kantenzuordnung siehe Frontbeschreibung. Maße können unterjährig abweichen.</i></p> <p><b>Befestigung für Rückwandverkleidung</b> bestehend aus 6 Paar Rückwandclips, 24 Schrauben und einer Montageanleitung</p>		<b>FVQ</b>		370	478	488						
			Lieferbar in: Amelle, Anna, Carla, Celine, Cindy, Cora, Diana, Jette, Leni, Paula, Susann										
			<b>ZBRV</b>										19,80

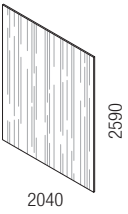
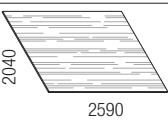

## Rückwandverkleidungen aus Korpusmaterial

lieferbare Dekore siehe Farbmatrix - Spalte KVQ und Rückwandverkleidung

		AUSFÜHRUNGEN/IDENT-NR.											
Skizze	Beschreibung	Breite cm	Kurz- bezeichnung	An- schlag	A1	A2	A3	A4	A5	A6	A7	A8	N
	<p><b>Material zum Verblenden (in den Rückwandverkleidungsfarben)</b> <b>16 mm stark</b> beidseitig Dekor 4-seitig PP-Kante Strukturverlauf senkrecht oder uni</p> <p><b>Bitte gewünschte Maße angeben. Das Höhenmaß ist grundsätzlich der Strukturverlauf.</b> Max. 2590 x 2040 mm Min. 150 x 100 mm</p> <p><b>Preis pro m<sup>2</sup></b> Mindestberechnung 0,5 m<sup>2</sup></p>		<b>KVQKS</b>		334	402							
	<p><b>Material zum Verblenden (in den Rückwandverkleidungsfarben)</b> <b>16 mm stark</b> beidseitig Dekor 4-seitig PP-Kante Strukturverlauf waagrecht oder uni</p> <p><b>Bitte gewünschte Maße angeben. Das Breitenmaß ist grundsätzlich der Strukturverlauf.</b> Max. 2040 x 2590 mm Min. 100 x 150 mm</p> <p><b>Preis pro m<sup>2</sup></b> Mindestberechnung 0,5 m<sup>2</sup></p>		<b>KVQKW</b>		334	402							
	<p><b>Befestigung für Rückwandverkleidung</b> bestehend aus 6 Paar Rückwandclips, 24 Schrauben und einer Montageanleitung</p>		<b>ZBRV</b>										19,80
	<p><b>Sockeldichtprofil mit Dichtungsschlauch</b> Kunststoff in den Korpusfarben oder transparent Länge 3000 mm</p>		<b>SOWL300</b>										11,60



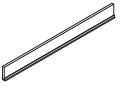
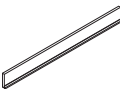
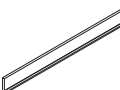

**AUSFÜHRUNGEN/IDENT-NR.**

Skizze	Beschreibung		Breite cm	Kurz- bezeichnung	An- schlag	AUSFÜHRUNGEN/IDENT-NR.								N
						A1	A2	A3	A4	A5	A6	A7	A8	
 <b>75</b>	<b>Sockelblende</b> Höhe 75 mm (Ausführung A1+A2 sind im Preis der Küchenmöbel enthalten) Der Sockel wird mit PVC-Wischleiste geliefert.	<b>N</b>	100	<b>SOBL7100</b>	0	0						60		
			200	<b>SOBL7200</b>	0	0						72		
			260	<b>SOBL7260</b>	0	0						90		
			300	<b>SOBL7300</b>	0							102		
			350	<b>SOBL7350</b>	0							110		
			400	<b>SOBL7400</b>	0							116		
	<b>Sockelseitenblende Höhe 120 mm</b>													
	Länge 515 mm			<b>SOST12</b>	0	0						64		
	Länge 1000 mm			<b>SOST12-01</b>	0	0						84		
 <b>100</b>	<b>Sockelblende</b> Höhe 100 mm (Ausführung A1+A2 sind im Preis der Küchenmöbel enthalten) Der Sockel wird mit PVC-Wischleiste geliefert.	<b>N</b>	100	<b>SOBL10100</b>	0	0						60		
			200	<b>SOBL10200</b>	0	0						72		
			260	<b>SOBL10260</b>	0	0						90		
			300	<b>SOBL10300</b>	0							102		
			350	<b>SOBL10350</b>	0							110		
			400	<b>SOBL10400</b>	0							116		
	<b>Sockelseitenblende Höhe 120 mm</b>													
	Länge 515 mm			<b>SOST12</b>	0	0						64		
	Länge 1000 mm			<b>SOST12-01</b>	0	0						84		
 <b>125</b>	<b>Sockelblende</b> Höhe 125 mm (Ausführung A1+A2 sind im Preis der Küchenmöbel enthalten) Der Sockel wird mit PVC-Wischleiste geliefert.	<b>N</b>	100	<b>SOBL12100</b>	0	0						62		
			200	<b>SOBL12200</b>	0	0						90		
			260	<b>SOBL12260</b>	0	0						94		
			300	<b>SOBL12300</b>	0							102		
			350	<b>SOBL12350</b>	0							110		
			400	<b>SOBL12400</b>	0							116		
	<b>Sockelseitenblende Höhe 170 mm</b>													
	Länge 515 mm			<b>SOST17</b>	0	0						72		
	Länge 1000 mm			<b>SOST17-01</b>	0	0						90		
 <b>150</b>	<b>Sockelblende</b> Höhe 150 mm (Ausführung A1+A2 sind im Preis der Küchenmöbel enthalten) Der Sockel wird mit PVC-Wischleiste geliefert.	<b>N</b>	100	<b>SOBL15100</b>	0	0						62		
			200	<b>SOBL15200</b>	0	0						90		
			260	<b>SOBL15260</b>	0	0						94		
			300	<b>SOBL15300</b>	0							102		
			350	<b>SOBL15350</b>	0							110		
			400	<b>SOBL15400</b>	0							116		
	<b>Sockelseitenblende Höhe 170 mm</b>													
	Länge 515 mm			<b>SOST17</b>	0	0						72		
	Länge 1000 mm			<b>SOST17-01</b>	0	0						90		
 <b>175</b>	<b>Sockelblende</b> Höhe 175 mm (Ausführung A1+A2 sind im Preis der Küchenmöbel enthalten) Der Sockel wird mit PVC-Wischleiste geliefert.	<b>N</b>	100	<b>SOBL17100</b>	0	0						64		
			200	<b>SOBL17200</b>	0	0						96		
			260	<b>SOBL17260</b>	0	0						98		
			300	<b>SOBL17300</b>	0							104		
			350	<b>SOBL17350</b>	0							112		
			400	<b>SOBL17400</b>	0							120		
	<b>Sockelseitenblende Höhe 220 mm</b>													
	Länge 515 mm			<b>SOST22</b>	0	0						74		
	Länge 1000 mm			<b>SOST22-01</b>	0	0						94		

Ausführung Kunststoff (K) = max. Sockellänge 4000 mm  
 Ausführung Kunststoff seidenmatt (KS) = max. Sockellänge 4000 mm  
 Ausführung Kunststoff (K) mit Hinweis A2 = max. Sockellänge 2600 mm  
 Ausführung Kunststoff glänzend (KG) = max. Sockellänge 2600 mm

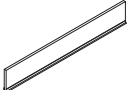
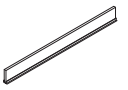
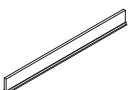
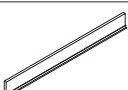
**AUSFÜHRUNGEN/IDENT-NR.**

Skizze	Beschreibung		Breite cm	Kurz- bezeichnung	An- schlag	AUSFÜHRUNGEN/IDENT-NR.							
						A1	A2	A3	A4	A5	A6	A7	A8
	<b>200 Sockelblende</b> Höhe 200 mm (Ausführung A1+A2 sind im Preis der Küchenmöbel enthalten) Der Sockel wird mit PVC-Wischleiste geliefert.	<b>N</b>	100	<b>SOBL20100</b>	0	0					64		
			200	<b>SOBL20200</b>	0	0					96		
	<b>Sockelseitenblende Höhe 220 mm</b>  Länge 515 mm Länge 1000 mm		260	<b>SOBL20260</b>	0	0					98		
		300	<b>SOBL20300</b>	0							104		
		350	<b>SOBL20350</b>	0							112		
		400	<b>SOBL20400</b>	0							120		
		<b>SOST22</b>	0	0							74		
		<b>SOST22-01</b>	0	0							94		
	<b>75 Sockelblende (als Zusatzkauf)</b> Höhe 75 mm Der Sockel wird mit PVC-Wischleiste geliefert.	<b>N</b>	100	<b>SOBL7100Z</b>	32	44					104		
			200	<b>SOBL7200Z</b>	50	66					128		
	<b>Sockelseitenblende (als Zusatzkauf)</b> <b>Höhe 120 mm</b>  Länge 515 mm Länge 1000 mm		260	<b>SOBL7260Z</b>	52	72					132		
		300	<b>SOBL7300Z</b>	60							154		
		350	<b>SOBL7350Z</b>	66							174		
		400	<b>SOBL7400Z</b>	84							188		
		<b>SOST12Z</b>	30	36							112		
		<b>SOST12-01Z</b>	44	62							128		
	<b>100 Sockelblende (als Zusatzkauf)</b> Höhe 100 mm Der Sockel wird mit PVC-Wischleiste geliefert.	<b>N</b>	100	<b>SOBL10100Z</b>	42	56					104		
			200	<b>SOBL10200Z</b>	58	74					128		
	<b>Sockelseitenblende (als Zusatzkauf)</b> <b>Höhe 120 mm</b>  Länge 515 mm Länge 1000 mm		260	<b>SOBL10260Z</b>	60	80					132		
		300	<b>SOBL10300Z</b>	68							154		
		350	<b>SOBL10350Z</b>	76							174		
		400	<b>SOBL10400Z</b>	86							188		
		<b>SOST12Z</b>	30	36							112		
		<b>SOST12-01Z</b>	44	62							128		
	<b>125 Sockelblende (als Zusatzkauf)</b> Höhe 125 mm Der Sockel wird mit PVC-Wischleiste geliefert.	<b>N</b>	100	<b>SOBL12100Z</b>	52	64					110		
			200	<b>SOBL12200Z</b>	62	80					136		
	<b>Sockelseitenblende (als Zusatzkauf)</b> <b>Höhe 170 mm</b>  Länge 515 mm Länge 1000 mm		260	<b>SOBL12260Z</b>	64	92					136		
		300	<b>SOBL12300Z</b>	78							166		
		350	<b>SOBL12350Z</b>	90							178		
		400	<b>SOBL12400Z</b>	96							190		
		<b>SOST17Z</b>	54	68							122		
		<b>SOST17-01Z</b>	74	94							136		
	<b>150 Sockelblende (als Zusatzkauf)</b> Höhe 150 mm Der Sockel wird mit PVC-Wischleiste geliefert.	<b>N</b>	100	<b>SOBL15100Z</b>	54	68					110		
			200	<b>SOBL15200Z</b>	62	82					136		
	<b>Sockelseitenblende (als Zusatzkauf)</b> <b>Höhe 170 mm</b>  Länge 515 mm Länge 1000 mm		260	<b>SOBL15260Z</b>	64	100					136		
		300	<b>SOBL15300Z</b>	80							166		
		350	<b>SOBL15350Z</b>	98							178		
		400	<b>SOBL15400Z</b>	104							190		
		<b>SOST17Z</b>	54	68							122		
		<b>SOST17-01Z</b>	74	94							136		

Ausführung Kunststoff (K) = max. Sockellänge 4000 mm  
 Ausführung Kunststoff seidenmatt (KS) = max. Sockellänge 4000 mm  
 Ausführung Kunststoff (K) mit Hinweis A2 = max. Sockellänge 2600 mm  
 Ausführung Kunststoff glänzend (KG) = max. Sockellänge 2600 mm

**AUSFÜHRUNGEN / IDENT - NR.**

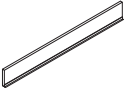
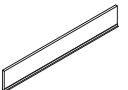
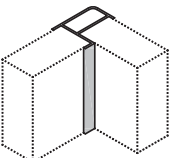
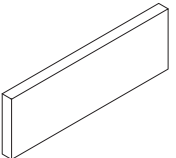
Skizze	Beschreibung		Breite cm	Kurz- bezeichnung	An- schlag	A1	A2	A3	A4	A5	A6	A7	A8	N
	<b>175 Sockelblende (als Zusatzkauf)</b> Höhe 175 mm Der Sockel wird mit PVC-Wischleiste geliefert.	<b>N</b>	100 200 260 300 350 400	<b>SOBL17100Z</b> <b>SOBL17200Z</b> <b>SOBL17260Z</b> <b>SOBL17300Z</b> <b>SOBL17350Z</b> <b>SOBL17400Z</b>		42 60 60 74 98 104	62 74 94					112 144 148 174 180 192		
	<b>Sockelseitenblende (als Zusatzkauf)</b> <b>Höhe 220 mm</b> Länge 515 mm Länge 1000 mm			<b>SOST22Z</b> <b>SOST22-01Z</b>		42 64	62 90					130 144		
	<b>200 Sockelblende (als Zusatzkauf)</b> Höhe 200 mm Der Sockel wird mit PVC-Wischleiste geliefert.	<b>N</b>	100 200 260 300 350 400	<b>SOBL20100Z</b> <b>SOBL20200Z</b> <b>SOBL20260Z</b> <b>SOBL20300Z</b> <b>SOBL20350Z</b> <b>SOBL20400Z</b>		42 60 60 74 98 104	62 74 94					112 144 148 174 180 192		
	<b>Sockelseitenblende (als Zusatzkauf)</b> <b>Höhe 220 mm</b> Länge 515 mm Länge 1000 mm			<b>SOST22Z</b> <b>SOST22-01Z</b>		42 64	62 90					130 144		
	<b>Sockellecke 20 cm hoch je Stück</b> (Ausführung A1+A2 sind im Preis der Küchenmöbel enthalten) Sockellecke 90° Sockelinnenecke 135° Sockelaußenecke 135° Sockelverbinder			<b>SE90</b> <b>SE135I</b> <b>SE135A</b> <b>SV</b>		0 0 0 0	0 0					0 0 0 0		
	<b>wie vor, jedoch als Zusatzkauf</b>			<b>SE90Z</b> <b>SE135IZ</b> <b>SE135AZ</b> <b>SVZ</b>		15,80 15,80 15,80 13,00	15,80 15,80					15,80 15,80 15,80 13,00		
	<b>Sockelblende edelstahlfarbig wasserfest</b> PVC Hohlkammersystem, 13 mm stark 100 x 4000 mm (H x B) 150 x 4000 mm (H x B)		400 400	<b>SOBLW10400</b> <b>SOBLW15400</b>										74 90
	Sockellecke 90° innen/außen			<b>SEW90</b>										20,00
	Multifunktionsecke <b>edelstahlfarbig</b>			<b>SMEW</b>										15,00
	Sockelendkappe rechts/links			<b>SEKW</b>										15,00
	<b>Sockelseitenblende</b> Höhe 200 mm			<b>SOSTW20</b> <b>SOSTW20-1</b>										40 56
	Lüftungsgitter Ausschnittmaß: 355 x 55 mm (B x T)			<b>ZLGW</b>										25,40

Ausführung Kunststoff (K) = max. Sockellänge 4000 mm  
 Ausführung Kunststoff seidenmatt (KS) = max. Sockellänge 4000 mm  
 Ausführung Kunststoff (K) mit Hinweis A2 = max. Sockellänge 2600 mm  
 Ausführung Kunststoff glänzend (KG) = max. Sockellänge 2600 mm