

## Linea piantra



Linea piantra



# Allgemeine Informationen

## Allgemeine Informationen

- Die Linea piantra-Küchen sind in 15 Programmen und 70 Frontausführungen lieferbar.
- Die grifflosen Küchen sind in allen Korpusfarben lieferbar.
- Ebenfalls können alle Sichtseiten und Arbeitsplattendekore für die Linea piantra-Küchen verplant werden.
- Den bekannten Artikelkürzeln aus dem Standardsortiment wurde ein P vorangestellt.
- Linea piantra -Küchen können mit allen Zubehörteilen und den meisten Elektrogeräten kombiniert werden.
- Schubkästen und Auszüge sind standardmäßig mit Dämpfung.
- Das Blockregelwerk gilt auch für die Linea piantra-Küchen, siehe Seite 0.1.
- Die Standard-Planungstiefe beträgt 600 mm.



# Inhalts- und Stichwortverzeichnis

<b>A</b>		Maßübersicht - Linea piantra,	6.5-6
Abdeckleiste zur Gerätebefestigung bei	9.7-9	Korpushöhe 796 mm	
Backofen- und Mikrowellennischen		Mehrausstattung Bohrungen vorbereitet für: Blanco-Select Abfallsystem	8.15/8.33
Allgemeine Informationen	6.1	Mehrpreis Auszug eckige Reling	8.3/9.3
Ausstattungsmerkmale/Planungshinweise	6.9-10	Mehrpreis Auszug mit Glasboxside	8.3/9.3
Änderung der Frontaufteilung bei gleichbleibender Ausstattung	8.3/9.3	Mehrpreis Außenseite in Übertiefe	8.3/9.3
Auszugschrank	8.8-10/8.18/8.20/8.27-29/8.37	Mehrpreis Breitenkürzung	8.3/9.3/10.3
Auszugschrank mit Abfallsystem	8.10/8.29	Mehrpreis gedämpftes Scharnier	8.3/9.3/10.3
Auszugschrank/Topfschrank	8.9/8.28	Mehrpreis für Sichtseite	8.3/9.3/10.3
<b>B</b>		Mehrpreis für zerlegten Schrank	8.3/9.3/10.3
Basisset 1-4	10.7-8	Mehrpreis Klappenbeschlag mit Tip-On	9.3/10.3
Befestigungswinkel für C-Form	8.5-6	Mehrpreis Tiefenkürzung	8.3/9.3/10.3
Befestigungswinkel für L-Form	8.5-6	Metall-Lüftungsgitter	9.14-15/9.38-40
Beleuchtung am Hängeschrank	10.5-6	Montagekorpus	8.22/8.40
Besenschrank	9.12/9.18/9.28/9.44/9.54	<b>Ö</b>	
Bodenset für Eckpassstück	10.17/10.24/10.32/10.38	Öffnungswinkelbegrenzer	8.4/9.4/10.4
<b>D</b>		<b>P</b>	
Druckbeschlag TIP-ON	8.4/9.4/10.4	Programme	7.1-2
<b>E</b>		<b>R</b>	
Ecken für C-Form	8.5-6	Raumsparbogen 1,5"	8.15-17/8.34-35
Ecken für L-Form	8.5-6	Raumspar-Siphon-Set	8.15-17/8.34-35
Eckhängeschrank	10.23/10.31/10.37	Rückwandverkleidung	8.23/8.41
Eckpassstück 90°	8.21/8.39/10.17/10.24/10.32/10.38	Rückwandverkleidung geteilt	8.23/8.41
Eckpassstück 90° mit montiertem Tiefenpassstück	8.21/8.39	<b>S</b>	
Eckpassstück 90° geteilt	8.21/8.39	Schubkastenelement	8.20/8.38
Eckpassstück 90° geteilt mit montiertem Tiefenpassstück	8.21/8.39	Seitenschrankausgleichsstück	9.16/9.26/9.34
Eckpassstück 90° variabel	8.22/8.40	Seitenschrankpassstück	9.16/9.26/9.34/9.41/9.51/9.61
Eckpassstück 90° variabel geteilt	8.22/8.40	Seitenverkleidung	8.24/8.42
Eckpassstück 90° variabel mit montiertem Tiefenpassstück	8.22/8.40	Seitenverkleidung geteilt	8.24/8.42
Eckpassstück 90° variabel geteilt mit montiertem Tiefenpassstück	8.22/8.40	Senkrechte Griffmulde	9.5-7
Eckunterschrank	8.10-11/8.29-30	Senkrechte Griffmulde mit Metallauflage	9.8
Eckunterschrank LeMANS	8.11/8.30	Senkrechte Griffmulde mit Metallauflage und Beleuchtung	9.9
Einlegeboden, 16 mm stark	8.4/10.4	Sonderanfertigung jeglicher Art	8.3/9.3/10.3
EMOTION HomeBase	10.9	Spülenauszugschrank mit Abfallsystem	8.15-17/8.34-35
Endkappe bündig für C-Form	8.5-6	Spüleneckunterschrank	8.17/8.36
Endkappe bündig für L-Form	8.5-6	Spülenunterschrank	8.14/8.32-33
<b>F</b>		Spülenunterschrank vorbereitet für integriertes Abfallsystem	8.15/8.33
Folgeset 1-4	10.7-8	<b>T</b>	
<b>G</b>		Tür für integrierte Dunstabzugshaube	10.42
Geräteschrank für 2 Kompaktgeräte	9.22/9.30/9.37/9.47/9.57	Tür für vollintegrierten Geschirrspüler	8.17-18/8.36
Geräteschrank für Backofen	9.14/9.22-23/9.30-31/9.38/9.47-48/9.57-58	<b>U</b>	
Geräteschrank für Backofen/Kühlgerät	9.32/9.39/9.49/9.59	Unterschrank	8.8-9/8.27-28
Geräteschrank für Kompaktgerät	9.13-14/9.20-21/9.37/9.46-47/9.56-57	Unterschrank ab 80 cm 2 Türen	8.8/8.15/8.27
Geräteschrank für Kompaktgerät/Backofen	9.23/9.31/9.38/9.48/9.58	Unterschrank höhengekürzt	8.20
Geräteschrank für Kompaktgerät/Kühlgerät	9.24/9.32/9.39/9.49/9.59	Unterschrank Korpustiefe 335 mm	8.18/8.37
Geräteschrank für Kühlgerät	9.14-15/9.24-25/9.32-33/9.40/9.49-50/9.59-61	Unterschrank Korpustiefe 705 mm	8.18-19/8.37-38
Geräteschrank für Mikrowelle	9.12-13/9.19-20/9.36-37/9.45-46/9.55-56	Unterschrank mit Handtuchhalter	8.9/8.28
Geräteschrank für Mikrowelle/Backofen	9.23/9.31/9.37/9.48/9.58	Unterschrankpassstück	8.21-22/8.39-40
Geräteschrank für Mikrowelle/Kühlschrank	9.24/9.32/9.39/9.49/9.59	Unterschrankpassstück geteilt	8.21/8.40
Geschirrschrank	9.12/9.18/9.28/9.36/9.44/9.54	<b>V</b>	
Gewürzhängeschrank	10.20/10.28/10.36	Vorratsauszugschrank	9.18/9.28/9.36/9.44/9.54
Glas-Boxside (zum Nachrüsten)	8.4	Vorratsschrank	9.12/9.18/9.28/9.36/9.45/9.55
Glaseinlegeboden	10.4		
Glashängeschrank	10.20/10.28/10.36		
Grifflos Varianten	6.8		
Griffprofil in C-Form	8.5-6		
Griffprofil in L-Form	8.5-6		
Griffprofile 982, 984 und 985	6.7		
<b>H</b>			
Hängeschrank	10.20/10.28/10.36		
Hängeschrank, Korpustiefe 555 mm	10.24/10.32/10.38		
Hängeschrank für Flachschirmdunstabzugshaube	10.42-43		
Hängeschrank für Mikrowelle	10.44		
Hängeschrank mit Faltilftür	10.21/10.29		
Hängeschrank mit Lifttür	10.22/10.30		
Hängeschrankpassstück	10.13/10.17/10.24-25/10.32-33/10.38-39		
Hängeschrankpassstück LINEA	10.17		
Herdschrank	8.12-13/8.31-32		
<b>I</b>			
Innenauszug	8.4/9.4		
Innenschubkasten	8.4/9.4		
<b>K</b>			
Kochstellenschrank	8.12-13/8.19/8.31-32/8.37-38		
Korpus-Verblendungsprofil	9.4		
Kunststoffschale für Apothekerschrank	9.4		
Kurzhängeschrank	10.12/10.16		
Kurzhängeschrank mit Klappe	10.12/10.16		
<b>L</b>			
LED EMOTION Driver	10.9		
LED-Einbauleuchte	10.6		
<b>M</b>			
Maßübersicht - Linea piantra,	6.3-4		
Korpushöhe 724 mm			

# Maßübersicht - Linea piantra, Korpshöhe 724 mm

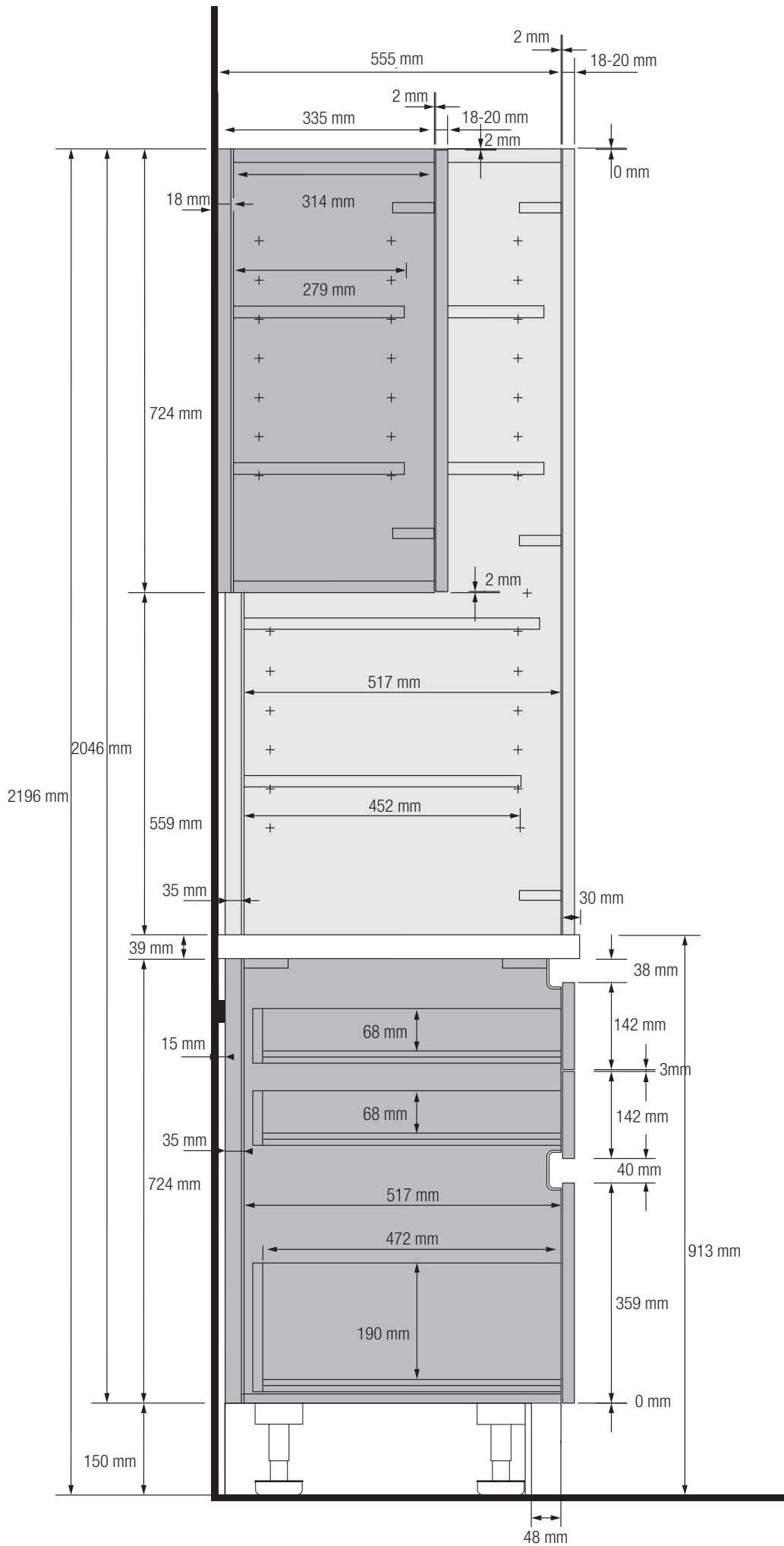

# Maßübersicht - Linea piantra, Korpshöhe 724 mm

	Sockelhöhe	Arbeitsplattenstärke			
		39 mm			
Artikel		PU..	PG..143	PG..200	PG..214
Korpshöhe		724 mm	1330 mm	1902 mm	2046 mm
Arbeitshöhe/ Planungshöhe	150 mm	913 mm	1480 mm	2052 mm	2196 mm
	175 mm	938 mm	1505 mm	2077 mm	2221 mm
	200 mm	963 mm	1530 mm	2102 mm	2246 mm

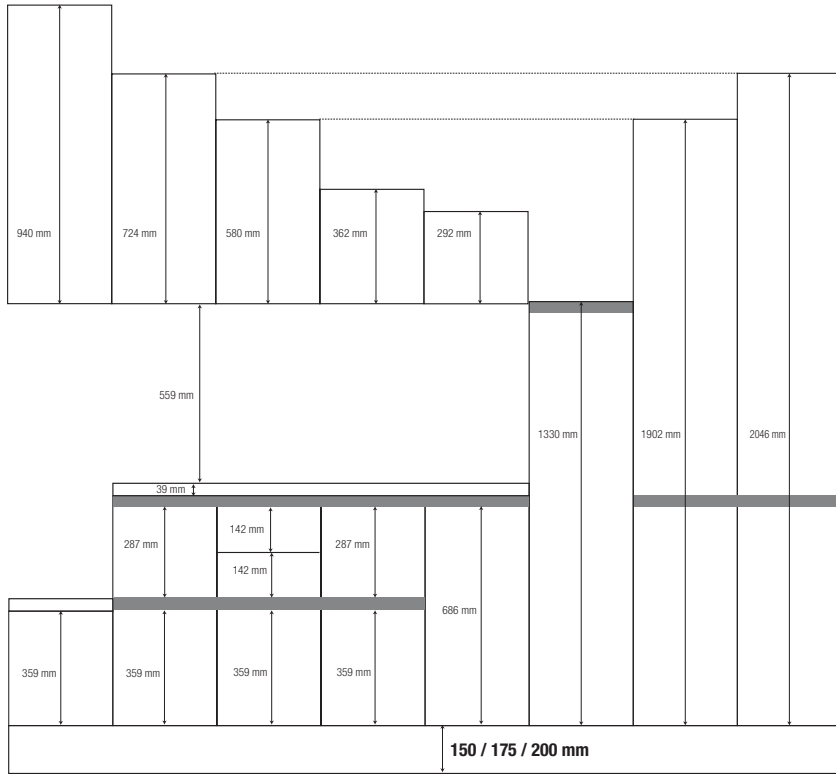

# Maßübersicht - Linea piantra, Korpshöhe 796 mm

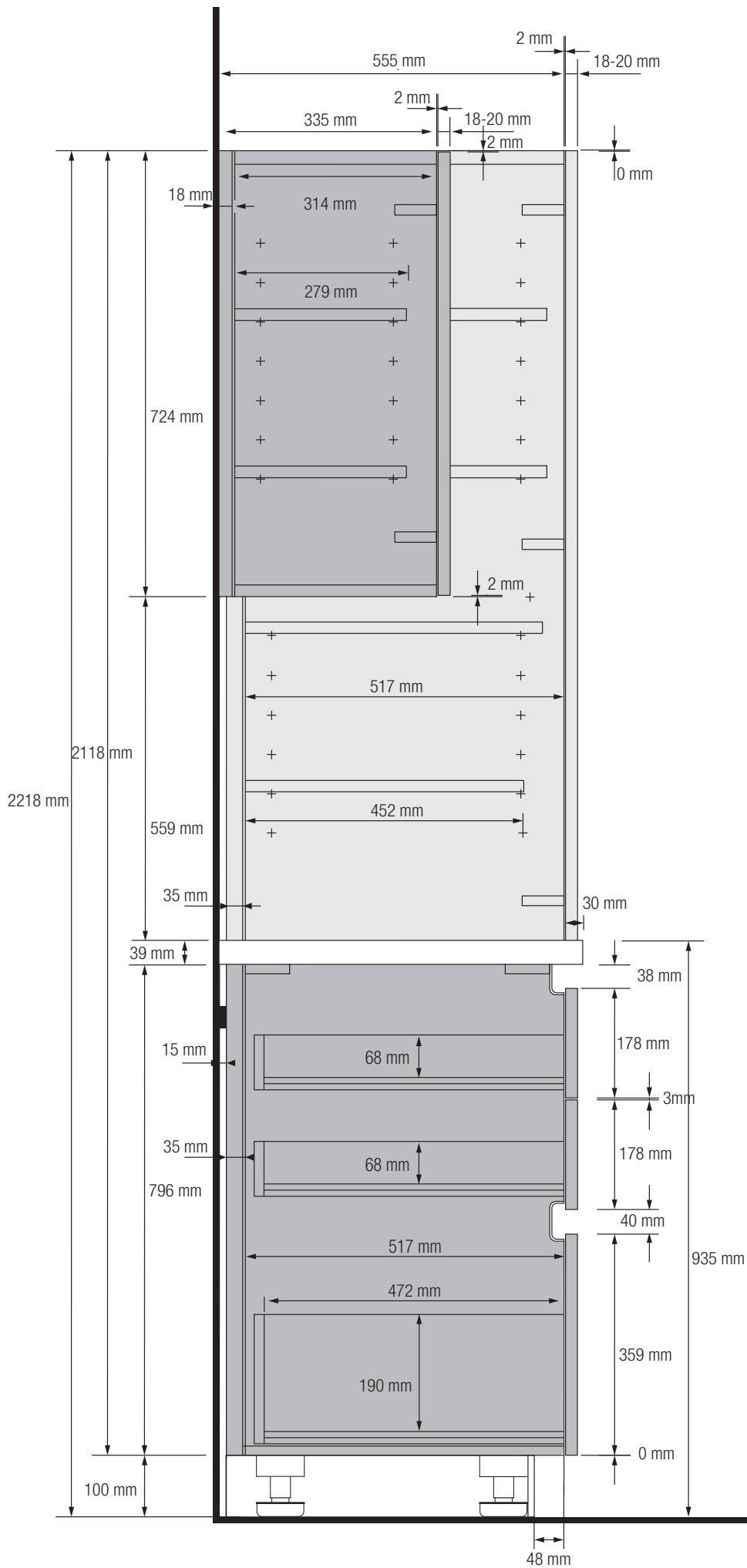

# Maßübersicht - Linea piantra, Korpushöhe 796 mm

	Sockelhöhe	Arbeitsplattenstärke			
		39 mm			
Artikel		PMU..	PG..184	PG..207	PG..221
Korpushöhe		796 mm	1736 mm	1974 mm	2118 mm
Arbeitshöhe/ Planungshöhe	100 mm	935 mm	1836 mm	2074 mm	2218 mm
	125 mm	960 mm	1861 mm	2099 mm	2243 mm
	150 mm	985 mm	1886 mm	2124 mm	2268 mm

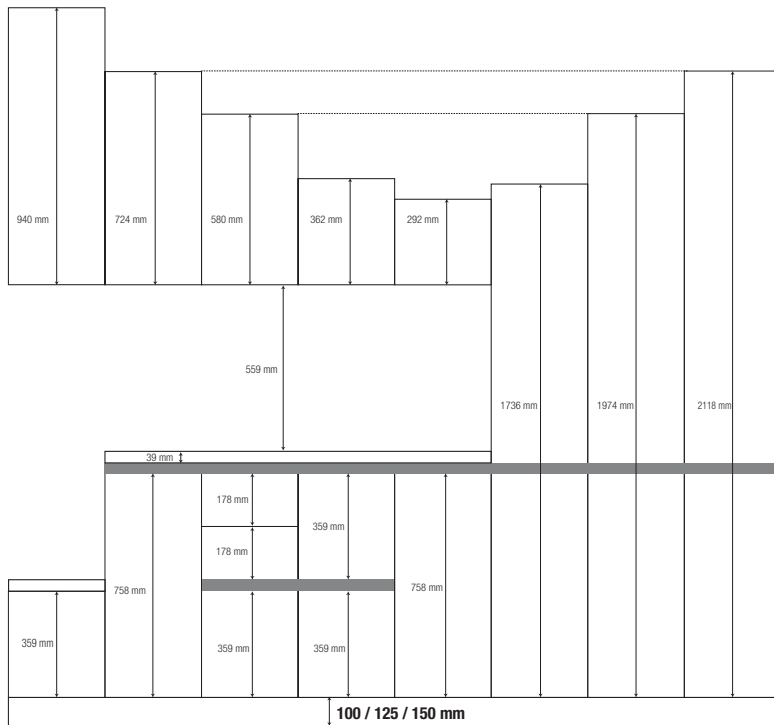

# Griffprofile 982, 984 und 985

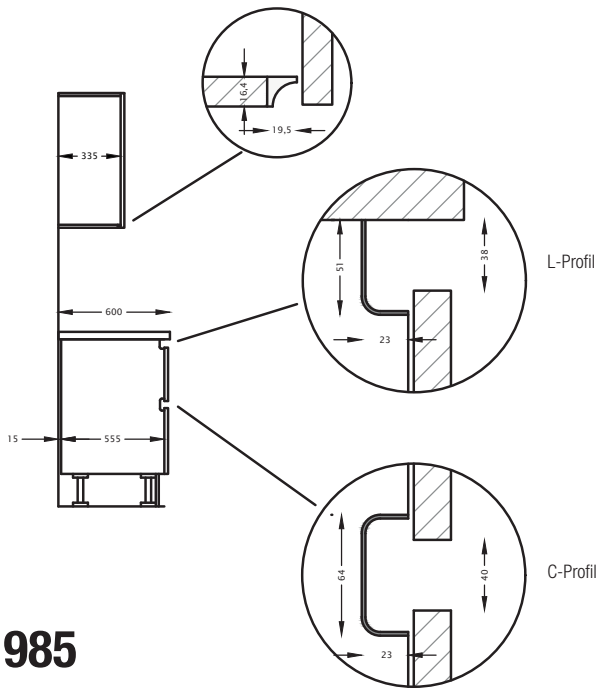

## 985

### Waagrechtes Griffprofil (C- und L-Profil)

- An Unterschränken kommen unterhalb der Arbeitsplatte sowie bei Seiten- und Geräteschränken unterhalb des Abdeckbodens grundsätzlich L-Profile zum Einsatz.
- Die maximale Länge des Griffprofils (C- und L-Form) beträgt 5900 mm.

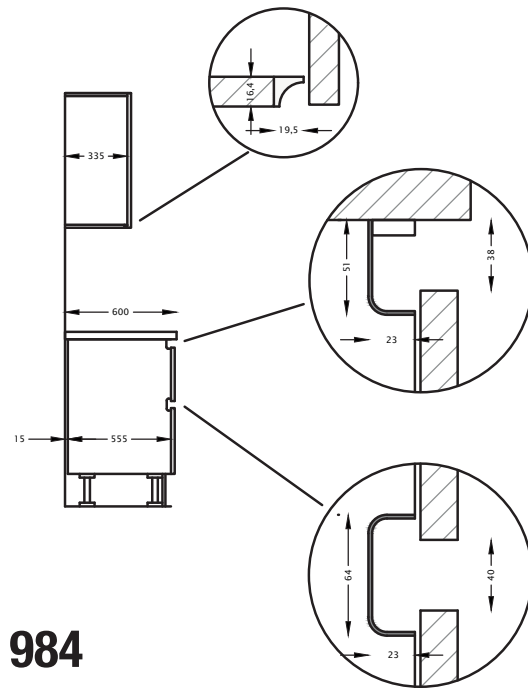

## 984

### Waagrechtes Griffprofil (L-Profil mit Beleuchtung)

- Griff 984 wird im Unter- und Seitenschrank mit integrierter Beleuchtung im L-Profil geliefert. Das C-Profil im Unter- und Seitenschrank wird in der Griffausführung 985 geliefert.
- Leuchtmittel: LED-Leuchtmittel 7,8 Watt pro Meter, Farbtemperatur 3000 - 6500 K (Emotion)
- Zur Steuerung der Beleuchtung empfehlen wir die Basissets ZNTBS3 oder ZNTBS4, etwaige Folgesets ZNTFS3 oder ZNTFS4 sowie die Fernbedienung ZFB. Alternativ zur ZFB kann auch die Bluetooth-Steereinheit ZSSBT60 eingesetzt werden.
- LED-Leuchtbstreifen ist im Abstand von 25 mm kürzbar
- Das Kabel kommt immer auf der rechten Seite aus der Schiene und ist ca. 2000 mm lang.

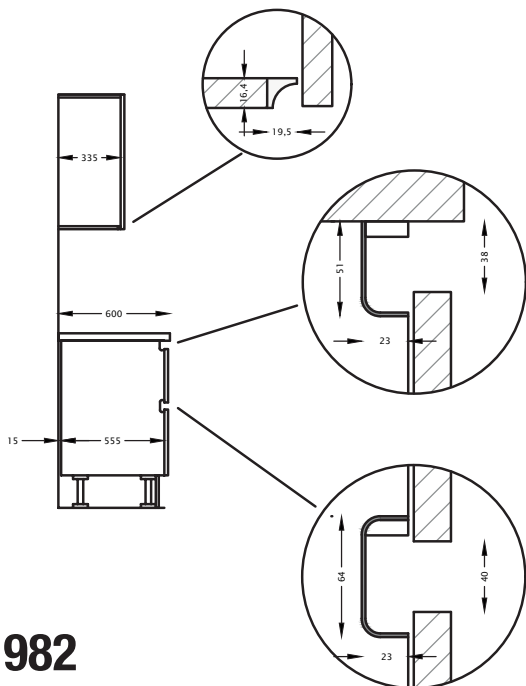

## 982

### Waagrechtes Griffprofil (C- und L-Profil mit Beleuchtung)

- Griff 982 wird im Unterschrank mit integrierter Beleuchtung im L- und im C-Profil geliefert. Seitenschränke mit L-Profil (Korpshöhe 1330) werden in der Griffausführung 984 geliefert, alle übrigen Seitenschränke werden in Griffausführung 985 geliefert.
- Leuchtmittel: LED-Leuchtmittel 7,8 Watt pro Meter, Farbtemperatur 3000 - 6500 K (Emotion)
- Zur Steuerung der Beleuchtung empfehlen wir die Basissets ZNTBS3 oder ZNTBS4, etwaige Folgesets ZNTFS3 oder ZNTFS4 sowie die Fernbedienung ZFB. Alternativ zur ZFB kann auch die Bluetooth-Steereinheit ZSSBT60 eingesetzt werden.
- LED-Leuchtbstreifen ist im Abstand von 25 mm kürzbar
- Das Kabel kommt immer auf der rechten Seite aus der Schiene und ist ca. 2000 mm lang.

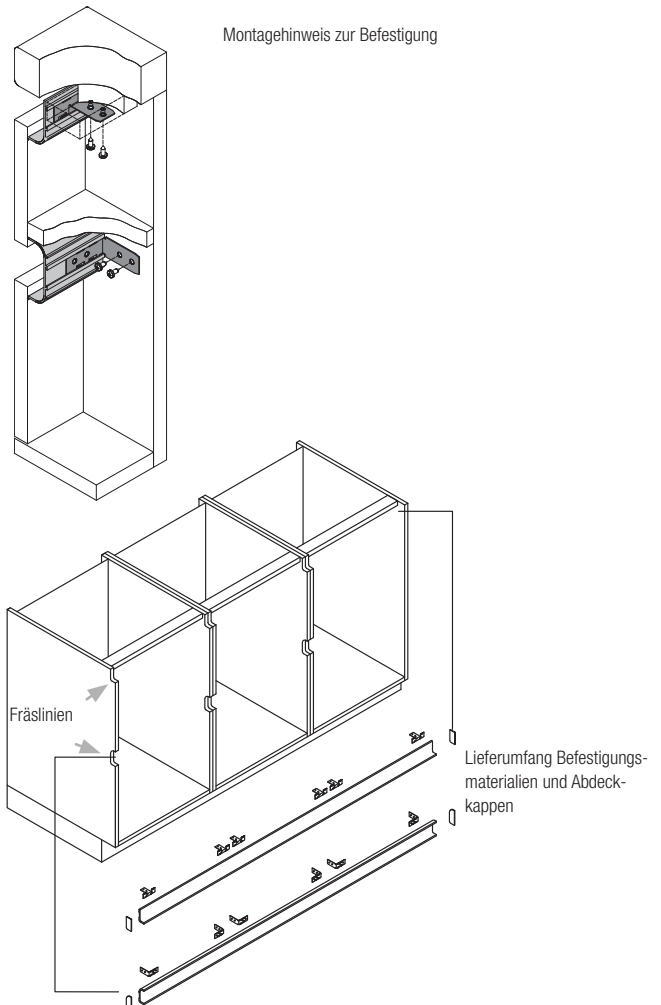

# Grifflos Varianten



**Griff 985 FG ...**  
**lieferbare Farben siehe Farbmatrix - Spalte Griffleiste Linea piantra waagrecht**  
**ohne Berechnung, im Schrankpreis enthalten**  
 FG 399 - Edelstahlfarbig A7  
 FG 420 - Weiß gepulvert A7  
 FG 421 - Moonlight grey gepulvert A7  
 FG 422 - Quarzgrau gepulvert A7  
 FG 424 - Polarweiß gepulvert A7  
 FG 456 - Schwarz gepulvert A7

### AUSFÜHRUNGEN / IDENT - NR.

Kurzbezeichnung	A1	A2	A3	A4	A5	A6	A7	A8	N
ZLP							0		
ZCP							0		



**Griff 984 FG ...**  
**inklusive integrierter Griffleistenbeleuchtung im L-Profil**  
**lieferbare Farben siehe Farbmatrix - Spalte Griffleiste Linea piantra waagrecht**  
 FG 399 - Edelstahlfarbig A7  
 FG 420 - Weiß gepulvert A7  
 FG 421 - Moonlight grey gepulvert A7  
 FG 422 - Quarzgrau gepulvert A7  
 FG 424 - Polarweiß gepulvert A7  
 FG 456 - Schwarz gepulvert A7



Die Berechnung erfolgt pro angefangene 100 mm in Netto-Identpunkten.

**Dieses Produkt enthält eine Lichtquelle der Energieeffizienzklasse G.**

### AUSFÜHRUNGEN / IDENT - NR.

Kurzbezeichnung	A1	A2	A3	A4	A5	A6	A7	A8	N
ZLPB							13,00		
ZCP							0		



**Griff 982 FG ...**  
**inklusive integrierter Griffleistenbeleuchtung im L- und im C-Profil**  
**lieferbare Farben siehe Farbmatrix - Spalte Griffleiste Linea piantra waagrecht**  
 FG 399 - Edelstahlfarbig A7  
 FG 420 - Weiß gepulvert A7  
 FG 421 - Moonlight grey gepulvert A7  
 FG 422 - Quarzgrau gepulvert A7  
 FG 424 - Polarweiß gepulvert A7  
 FG 456 - Schwarz gepulvert A7



Die Berechnung erfolgt pro angefangene 100 mm in Netto-Identpunkten.

**Dieses Produkt enthält eine Lichtquelle der Energieeffizienzklasse G.**

### AUSFÜHRUNGEN / IDENT - NR.

	A1	A2	A3	A4	A5	A6	A7	A8	N
ZLPB							13,00		
ZCPB							13,00		

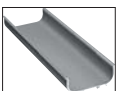

**FG 399**  
Edelstahlfarbig



**FG 420**  
Weiß gepulvert



**FG 421**  
Moonlight grey gepulvert



**FG 422**  
Quarzgrau gepulvert



**FG 424**  
Polarweiß gepulvert



**FG 456**  
Schwarz gepulvert

# Ausstattungsmerkmale und Planungshinweise



## Griffprofil bei Hängeschränken

- Im Hängeschränkbereich werden ausschließlich edelstahlfarbige Griffprofile im Korpus-Unterboden eingesetzt.
- Hängeschränke sind nicht als Unterschränke planbar.



## 2-türige Hängeschränke

- 2-türige Hängeschränke werden ohne Mittelpfosten geliefert, inkl. Dichtlippe und Glas-Einlegeböden



## Druckbeschlag „TIP-ON“

- TIP-ON für Türen ZDB
- Bei einigen Geräteschränken werden dort, wo keine Griffleisten eingesetzt werden können, Druckbeschläge zum Öffnen der Tür verwendet.
- Der Druckbeschlag kann nachträglich bei Schränken mit Drehtüren am Korpus montiert werden.



## Geschirrspüler

- Es dürfen ausschließlich vollintegrierte Geschirrspüler in den Breiten 45 und 60 cm verplant werden.
- Korpushöhe 724 mm: Planungen mit Geschirrspüler benötigen eine Sockelhöhe von mind. 15 cm. XL-Geschirrspüler sind bei Korpushöhe 724 mm nicht möglich!
- Korpushöhe 796 mm: Bei Sockelhöhe 75-125 mm ist nur die Gerätehöhe 820 mm mit Schlepptürtechnik, Varioscharnier oder ähnlichem planbar. Ab Sockelhöhe 150 mm ist die Gerätehöhe 860 mm planbar. Bei XL-Geschirrspüler sind die Schlepptürtechnik und Festtürtechnik möglich.
- Bei der Montage wird der Geschirrspüler unter dem L-Profil platziert. Der Frontüberstand ermöglicht das Öffnen der Geschirrspülertür.
- Werden Geschirrspüler am Zeilenende verplant, ist eine Wange als Planungsabschluss erforderlich.

**Nicht zu verwenden bei XL-Geschirrspülern.**



## Waagrechtes Griffprofil (C- und L-Profil)

- Das waagerechte Griffprofil sowie die benötigten Befestigungsmaterialien, 90° Ecken und Endkappen sind in den Schrankpreisen enthalten.
- An Unterschränken kommen unterhalb der Arbeitsplatte sowie bei Seiten- und Geräteschränken unterhalb des Abdeckbodens grundsätzlich L-Profile zum Einsatz.
- Bei Seiten- und Geräteschränken für senkrechte Griffmulden wird die Korpusseite für die Griffleiste um 16 mm gekürzt.
- Bei Unterschränk-Eckpassstücken beträgt das Standard-Planungsmaß 650 x 650 mm. Bei der Bestellung muß das genaue Planungsmaß angegeben werden, Anpassungen sind bauseits nicht möglich.
- Das waagerechte Griffprofil inkl. der Ecken und Endkappen ist lieferbar in edelstahlfarbig, Weiß Hochglanz lackiert und Schwarz seidenmatt.
- Die max. Länge des Griffprofils (C- und L-Form) beträgt 5900 mm.



## Seiten- und Geräteschränke mit waagrechtem Griffprofil

- Bei Planungen von Unterschränken im direkten Anschluss an Seiten- und Geräteschränke entsteht, wenn eine durchgehende Leistenoptik angestrebt wird, beim Übergang vom L-Profil des Unterschranks zum C-Profil des Seiten- bzw. Geräteschranks eine Stoßfuge im Profil. Wird diese als störend empfunden, sollte im Anschluss an den Unterschränk eine Wange eingeplant werden.

# Ausstattungsmerkmale und Planungshinweise



## Zuschnitt, Fräsungen

- Passgenauer Zuschnitt aller C- und L-Profile inkl. Gehrungen.
- Endkappen und 90° Ecken aus farblich angepasstem Kunststoff.
- Am Zeilenende stößt das Griffprofil an die Innenseite der letzten Korpusseite.
- Auf Wunsch und bei Planungen mit Wangen wird auch diese Seite durchgefräst und das Profil endet dann an der Wange.



## Arbeitsplattentiefe und Spülenausschnitt

- Die werkseitig gelieferte Arbeitsplatte hat eine Tiefe von 600 mm.
- Spülenausschnitte sind maximal bis zu einer Tiefe von 480 mm möglich.



## Planungsabschluss

- Für den Planungsabschluss stehen Ihnen 4 Materialien zur Auswahl:
- Wangen in den Stärken 16, 25 und 40 mm
- Formwangen aus Frontmaterial mit 4-seitig Dickkanten 50 mm breit
- Bei Planungen mit 600 mm tiefen Arbeitsplatten müssen übertiefe Korpusseiten geplant werden.

## Insellösungen und Seitenverkleidungen

- Bei Seiten- und Rückwandverkleidungen aus Wangen, Front- oder Korpusmaterial ist es nicht möglich, dass C-Profil einzusetzen.
- Geschirrspüler sind bei einem umlaufenden L-Profil nur in Verbindung mit hinten angrenzenden Unterschränken möglich, ansonsten nur geschlossene Rückwand bis zum Boden planbar.

## Planungshinweise

- Bei den Geräteschränken sind ausschließlich Kühlschränke mit den Nischenmaßen 880, 1025 und 1225 mm einsetzbar.
- Bei Geräteschränken werden, wo keine Griffleisten eingesetzt werden können, Druckbeschläge zum Öffnen der Tür/Klappe verwendet.

# Programme - Linea piantra

## Legende



Anti-Fingerprint-Oberfläche

Preisgruppenzuordnung

Seite  
7.1-7.2



# Programme - Linea piantra

**PG 1 AMELIE /-lp** A13/lp

Kito Stahl 155   Mocca 157   Sand 158   Terra 159

**PG 1 ANNA /-lp** A15/lp

Black burned 147   Natural Oak 149   Alpine Oak 161

**PG 1 CARLA /-lp** C11/lp

Weiß Perlstruktur 166   Magnolie 179

**PG 1 CELINE /-lp** C17/lp

Concrete grey 126   Concrete white 132   Concrete anthracite 134

**PG 1 CINDY /-lp** C18/lp

Almost blue 230   Stormgrey 233   Greige 234   Quarzgrau 235   Salbei 237   Weiß 239   Moonlight grey 240

**PG 1 CINDY /-lp** C18/lp

Sandbeige 241   Polarweiß 245   Marshmallow 246   Silk 248   Black green 252   Intense Brown 254   Nebelgrau 255

**PG 1 CORA /-lp** C14/lp

Shell Oak 140   Honey Oak 141   Coffee Oak 143

**PG 1 CORA /-lp** C14/lp

Wild Oak 145   Eiche Sand 171   Grain hell 185

**PG 1 LENI /-lp** L26/lp

Soft Groove 188   Dark Groove 189

**PG 2 ANABELLE /-lp** A16/lp

Black burned 201   Natural Oak 202   Alpine Oak 203

**PG 2 DIANA /-lp** D11/lp

Silk 194   Moonlight grey 195   Weiß 200

**PG 2 JETTE /-lp** J13/lp

Weiß 275   Greige 276   Quarzgrau 277   Silk 278   Schwarz 279   Moonlight grey 280   Sandbeige 281

**PG 2 JETTE /-lp** J13/lp



Polarweiß 282   Black green 286   Nebelgrau 287

**PG 2 SUSANN /-lp** S12/lp





Moonlight grey 265   Polarweiß 268   Greige 294   Weiß 296   Silk 297   Quarzgrau 298   Sandbeige 299

# Programme - Linea piantra



**PG 3 LAILA /-lp** L22/lp

				
Weiß 380	Silk 383	Moonlight grey 384	Quarzgrau 385	Greige 387



**PG 3 LARA /-lp** L18/lp

			
Quarzgrau 356	Greige 357	Nebelgrau 358	Moonlight grey 389

**PG 3 LARA /-lp** L18/lp

	
Weiß 391	Silk 392

**PG 3 PAULA /-lp** P11/lp

	
Weiß 331	Schwarz 332

# Unterschränke - Linea piantra

## Legende



Neu



Artikel ist bis auf eine Korpushöhe von 200 mm kürzbar.



Artikel ist bis auf eine Korpushöhe von 345 mm kürzbar.

180

Korpushöhe 180 mm

397

Korpushöhe 397 mm

544

Korpushöhe 544 mm



Nische 380 mm



Nische 450 mm



Nische 590 mm

Kurzbezeichnung für Unterschränke  
Sonderanfertigungen, Mehrpreise  
Sonderausstattung für Unterschränke  
Ersatzbedarf für Griffprofile

**Seite**  
8.1  
8.2-8.3  
8.4  
8.5-8.6

### Korpushöhe 724 mm

Kurzübersicht 8.7  
Unterschränke, Auszugschränke 8.8-8.10  
Unterschränke mit Abfallsystem 8.10  
Eckunterschränke 8.10-8.11  
Herdschränke, Kochstellenschränke 8.12-8.13  
Spülenschränke 8.14  
Spülenschränke mit Abfallsystem 8.15-8.17  
Spüleneckschränke 8.17  
Türen für Geschirrspüler 8.17-8.18  
Unterschränke, Korpushöhe 335 mm 8.18  
Unterschränke, Korpushöhe 705 mm 8.18-8.19  
Unterschränke - höhengekürzt 8.20  
Passstücke 8.21-8.22  
Seitenverkleidungen und Rückwandverkleidungen in Frontausführung 8.23-8.24

### Korpushöhe 796 mm

Kurzbezeichnung für Maxi-Unterschränke 8.25  
Kurzübersicht 8.26  
Unterschränke, Auszugschränke 8.27-8.29  
Unterschränke mit Abfallsystem 8.29  
Eckunterschränke 8.29-8.30  
Herdschränke, Kochstellenschränke 8.31-8.32  
Spülenschränke 8.32-8.33  
Spülenschränke mit Abfallsystem 8.33-8.35  
Spüleneckschränke 8.36  
Türen für Geschirrspüler 8.36  
Unterschränke, Korpushöhe 335 mm 8.37  
Unterschränke, Korpushöhe 705 mm 8.37-8.38  
Schubkastenteile 8.38  
Passstücke 8.39-8.40  
Seitenverkleidungen und Rückwandverkleidungen in Frontausführung 8.41-8.42



# Kurzbezeichnung für Unterschränke - Linea piantra, Korpushöhe 724 mm

Unterschränke	Funktion	Frontaufteilung	Breite cm	Tiefe cm	Ausstattung
<b>PU</b> Unterschränk	<b>E</b> Ecke	<b>A</b> Auszug	30	T34	<b>IS</b> Innenschubkasten
<b>PSP</b> Spülenschränk	<b>H</b> Herd	<b>AA</b> Auszug mit Abfallsystem	40	T71	<b>IA</b> Innenauszug
<b>PT</b> Tür	<b>R</b> Regal	<b>S</b> Schubkasten	45		<b>HT</b> Handtuchhalter
	<b>P</b> Passstück		50		<b>K</b> Korb
	<b>V</b> variable Breite		60		<b>WA</b> Wasseraufbereitung
			80		<b>AQ</b> Abfallsystem und Aufbewahrung für Quooker
			90		<b>DH</b> Drehboden Holz
			100		<b>LM</b> LeMANS
			120		<b>RD</b> Rückwand (durchgehend)

724 mm

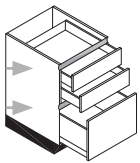

142  
142  
359

## PU2SA60

Unterschränk

2 Schubkästen  
Auszug

**PU**

**2SA**

**60**

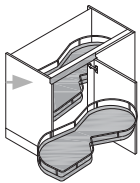

686

## PUE11065LM

Unterschränk

Ecke

LeMANS

**PU**

**E**

**110**

**LM**

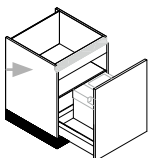

686

## PSPAA60-02

Spülenunterschränk

Auszug mit Abfallsystem

**PSP**

**AA**

**60-02**

# Sonderanfertigungen, Mehrpreise



**1** MPTKU  
MPTKS  
MPTKH  
Tiefenkürzung je nach Beschlag auf das kleinstmögliche Maß

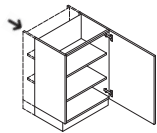

**2** MPHKU  
MPHKS  
MPHKH  
Höhenkürzung je nach Frontprogramm/mm genau

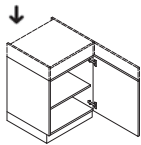

**3** MPBKU  
MPBKS  
MPBKH  
Breitenkürzung je nach Frontprogramm/mm genau

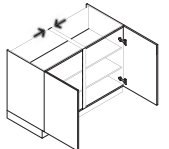

**4** MPZU  
MPZS  
MPZH  
Mehrausstattung für zerlegten Schrank

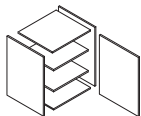

**5** MPTU..  
MPTS..  
Mehrausstattung übertiefe Seiten am Unter- oder Seitenschrank

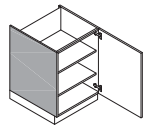

**6** MPSA  
MPSAS  
Mehrausstattung Sichtseite in verschiedenen Dekoren und Materialien

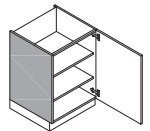

**7** MPGS  
Mehrausstattung gedämpftes Scharnier

**8** MPER  
Mehrausstattung eckige Relling

## MPSON

### Sonderanfertigung jeglicher Art

Anfrage über die technische Sachbearbeitung auf Umsetzbarkeit, ggf. längere Vorlaufzeit berücksichtigen.

Preisbasis = Basisschrank mit möglichst ähnlichem/höherem Ausstattungsgrad + MPSON

## MPAUFTEIL

### Änderung der Frontaufteilung bei gleichbleibender Ausstattung

Anfrage über die technische Sachbearbeitung auf Umsetzbarkeit, ggf. längere Vorlaufzeit berücksichtigen.

### AUSFÜHRUNGEN / IDENT - NR.

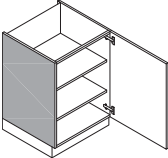

Skizze	Beschreibung	Breite cm	Kurz- bezeichnung	An- schlag	AUSFÜHRUNGEN / IDENT - NR.									
					A1	A2	A3	A4	A5	A6	A7	A8	N	
	<p><b>Mehrpreis für Sichtseite</b> inklusive Korpusvorderkanten der gesamten Küche farblich angepasst</p>		<b>MPSA</b>		0	64								

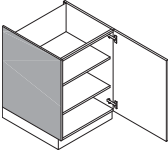
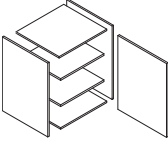
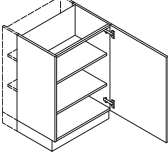
### PREISGRUPPEN / IDENT - NR.

Skizze	Beschreibung	Breite cm	Kurz- bezeichnung	An- schlag	PREISGRUPPEN / IDENT - NR.									
					1	2	3	4	5	6	7	8	N	
	<p><b>Mehrpreis Außenseite in Übertiefe</b> max. Tiefe 705 mm</p> <p><i>Nicht möglich bei Regalen.</i></p> <p>1-seitig 2-seitig</p>		<b>MPTU1</b> <b>MPTU2</b>		154 188	154 188	154 188							
	<p><b>Mehrpreis für zerlegbaren Unterschrank</b> Möglichkeiten nach Absprache, es sind keine ganzen Küchen möglich! Je nach technischer Ausstattung des Schrankes (Schubkästen, Auszüge usw.) kann der Mehrpreis höher ausfallen.</p>		<b>MPZU</b>		246	246	246							
	<p><b>Tiefenkürzung für Unterschränke</b> nur um volle cm möglich Bei Unterschränken ohne Schubkästen bis auf 200 mm, bei Unterschränken mit Schubkästen/ Auszug bis auf 345 mm möglich.</p> <p><i>Nicht möglich bei Ecklösungen sowie bei Auszügen mit Innenauszug oder Inneneinteilung!</i></p>		<b>MPTKU</b>		250	250	250							
	<p><b>Mehrpreis Breitenkürzung Unterschränke</b> Breitenkürzung für ein- und zweitürige Schränke mit durchgehender Front ohne Einbauten</p>		<b>MPBKU</b>		754	754	754							
	<p><b>Sonderanfertigung jeglicher Art</b></p> <p><i>Anfrage über die technische Sachbearbeitung auf Umsetzbarkeit, ggf. längere Vorlaufzeit berücksichtigen.</i> <i>Preisbasis = Basisschrank mit möglichst ähnlichem/höherem Ausstattungsgrad + MPSON</i></p>		<b>MPSON</b>		30%	30%	30%							
	<p><b>Änderung der Frontaufteilung bei gleichbleibender Ausstattung</b></p> <p><i>Anfrage über die technische Sachbearbeitung auf Umsetzbarkeit, ggf. längere Vorlaufzeit berücksichtigen.</i></p>		<b>MPAUFTEIL</b>		0	0	0							
	<p><b>Mehrpreis gedämpftes Scharnier</b> Berechnung pro Schrank</p>		<b>MPGS</b>											16
	<p><b>Mehrpreis Auszug eckige Reling</b> Berechnung pro Auszug</p>		<b>MPER</b>											9,40
	<p><b>Mehrpreis Auszug mit Glasboxside</b> Berechnung pro Auszug</p>		<b>MPGBS</b>											44

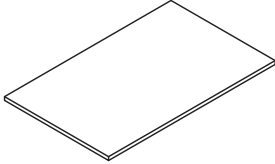
# Sonderausstattung für Unterschränke - Linea piantra

Skizze	Beschreibung	Breite cm	Kurz- bezeichnung	A1
	<b>Einlegeboden, 16 mm stark</b> für Unterschränke Kunststoff weiß	30	<b>EBU30</b>	40
		40	<b>EBU40</b>	54
		45	<b>EBU45</b>	54
		50	<b>EBU50</b>	54
		60	<b>EBU60</b>	60
		80	<b>EBU80</b>	66
		90	<b>EBU90</b>	72
		100	<b>EBU100</b>	72
120	<b>EBU120</b>	82		

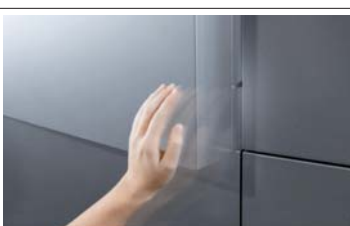
	Beschreibung	Breite cm	Kurz- bezeichnung	N
	<b>Öffnungswinkelbegrenzer</b> für 2 Scharniere		<b>SCHAR-BG2</b>	16,00
	<b>Öffnungswinkelbegrenzer</b> für 3 Scharniere		<b>SCHAR-BG3</b>	18,40
	<b>Innenschubkasten</b> Zum nachträglichen Einbau in Unterschränke mit Drehtür Voraussetzung: 155° Scharnier Lieferung inklusive BLUMOTION Schubkastenführungen	30 40 45 50 60 80 90 100 120	<b>ISK30</b> <b>ISK40</b> <b>ISK45</b> <b>ISK50</b> <b>ISK60</b> <b>ISK80</b> <b>ISK90</b> <b>ISK100</b> <b>ISK120</b>	122 126 128 130 132 140 148 152 170
	<b>Innenauszug</b> Zum nachträglichen Einbau in Unterschränke mit Drehtür Voraussetzung: 155° Scharnier Lieferung inklusive BLUMOTION Auszugführungen  <i>Bei Unterschränken mit Drehtüren keine 2 Innenauszüge möglich!</i>	30 40 45 50 60	<b>IAZ30</b> <b>IAZ40</b> <b>IAZ45</b> <b>IAZ50</b> <b>IAZ60</b>	138 150 154 158 166
	<b>Glas-Boxside (zum Nachrüsten)</b> Nur möglich mit eckiger Reling MPER 1 Paar seitliche Auszugsbegrenzungen (Klarglas) Ausführung: für Korpus-tiefe 355 mm für Korpus-tiefe 455 mm für Korpus-tiefe 555 mm für Korpus-tiefe 705 mm und SPACE CORNER		<b>ZGBA300</b> <b>ZGBA400</b> <b>ZGBA500</b> <b>ZGBA650</b>	27,20 29,60 29,60 40,00
	<b>blum Drehscharnierzdämpfung</b> Zum Aufstecken auf das Scharnier  Zuordnung: 5 Stück für Standard-Scharniere 10 Stück für Standard-Scharniere		<b>ZSDB110-05</b> <b>ZSDB110-10</b>	36 72
	<b>Druckbeschlag TIP-ON für Standard-Scharniere</b> zum Öffnen von Drehtüren zur nachträglichen Montage am Korpus Set bestehend aus 2 ServoDrive Türpuffern, 1 Druckbeschlag  <i>Geeignet zum Öffnen von Türen mit 2 Standard-107°/155°-Scharnieren.</i>		<b>ZDB</b>	44

**AUSFÜHRUNGEN/IDENT-NR.**

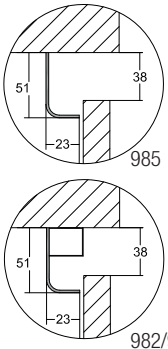
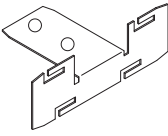
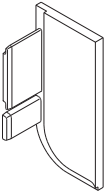
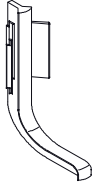
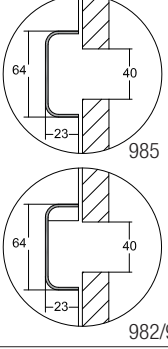
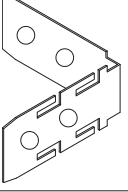
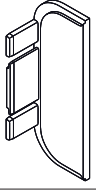
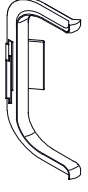

Skizze	Beschreibung	Breite cm	Kurz- bezeichnung	An- schlag	A1	A2	A3	A4	A5	A6	A7	A8	N
	<p><b>Griffprofil in L-Form</b>                      Ausführung: max. Länge 5900 mm                      Berechnet wird pro angefangene 100 mm                      Nr. 985                      Nr. 982/984 inkl. integrierter Griffleistenbeleuchtung</p>		<p><b>ZLPZ</b>  <b>ZLPBZ</b></p>								<p>12,20                      24,80</p>		
	<p><b>Befestigungswinkel für L-Form</b></p>		<b>ZBWLZ</b>								6,20		
	<p><b>Endkappe bündig für L-Form</b>                      Ausführung:                      Nr. 985 - 1 Endkappe links                      Nr. 985 - 1 Endkappe rechts                      Nr. 982/984 inkl. integrierter Griffleistenbeleuchtung                      - 1 Endkappe links                      Nr. 982/984 inkl. integrierter Griffleistenbeleuchtung                      - 1 Endkappe rechts</p>		<p><b>ZEKLPZ</b>  <b>ZEKLPRZ</b>  <b>ZEKLPLZ</b>  <b>ZEKLPRZ</b></p>								<p>13,20                      13,20                      13,20                      13,20</p>		
	<p><b>Ecken für L-Form</b>                      Ausführung:                      Nr. 985 - 1 Innenecke 90°                      Nr. 985 - 1 Außenecke 90°                      Nr. 982/984 inkl. integrierter Griffleistenbeleuchtung                      - 1 Innenecke 90°                      Nr. 982/984 inkl. integrierter Griffleistenbeleuchtung                      - 1 Außenecke 90°</p>		<p><b>ZIELPZ</b>  <b>ZAELPZ</b>  <b>ZIELPBZ</b>  <b>ZAELPBZ</b></p>								<p>13,20                      13,20                      13,20                      13,20</p>		
	<p><b>Griffprofil in C-Form</b>                      max. Länge 5900 mm                      Berechnet wird pro angefangene 100 mm                      Nr. 985                      Nr. 982 inkl. integrierter Griffleistenbeleuchtung</p>		<p><b>ZCPZ</b>  <b>ZCPBZ</b></p>								<p>12,20                      24,80</p>		
	<p><b>Befestigungswinkel für C-Form</b></p>		<b>ZBWCZ</b>								6,20		
	<p><b>Endkappe bündig für C-Form</b>                      Ausführung:                      Nr. 985 - 1 Endkappe                      Nr. 982/984 inkl. integrierter Griffleistenbeleuchtung                      - 1 Endkappe links                      Nr. 982/984 inkl. integrierter Griffleistenbeleuchtung                      - 1 Endkappe rechts</p>		<p><b>ZEKCPZ</b>  <b>ZEKCPBZ</b>  <b>ZEKCPBRZ</b></p>								<p>13,20                      13,20                      13,20</p>		
	<p><b>Ecken für C-Form</b>                      Ausführung:                      Nr. 985 - 1 Innenecke 90°                      Nr. 985 - 1 Außenecke 90°                      Nr. 982 inkl. integrierter Griffleistenbeleuchtung                      - 1 Innenecke 90°                      Nr. 982/984 inkl. integrierter Griffleistenbeleuchtung                      - 1 Außenecke 90°</p>		<p><b>ZIECPZ</b>  <b>ZAECPPZ</b>  <b>ZIECPBZ</b>  <b>ZAECPBZ</b></p>								<p>13,20                      13,20                      13,20                      13,20</p>		

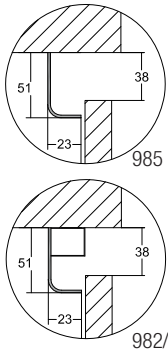
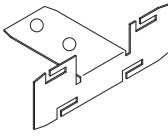
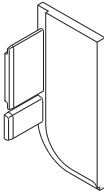
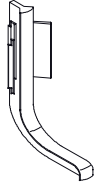
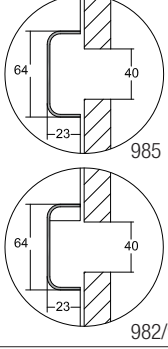
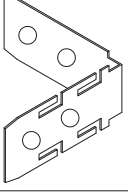
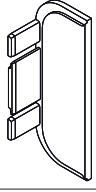
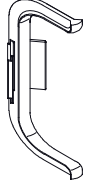
## AUSFÜHRUNGEN/IDENT-NR.

Skizze	Beschreibung	Breite cm	Kurz- bezeichnung	An- schlag	A1	A2	A3	A4	A5	A6	A7	A8	N
	<p><b>Griffprofil in L-Form</b> Ausführung: max. Länge 5900 mm Berechnet wird pro angefangene 100 mm Nr. 985 Nr. 982/984 inkl. integrierter Griffleistenbeleuchtung</p>		ZLP ZLPB								0 13,00		
	<p><b>Befestigungswinkel für L-Form</b></p>		ZBWL								0		
	<p><b>Endkappe bündig für L-Form</b> Ausführung: Nr. 985 - 1 Endkappe links Nr. 985 - 1 Endkappe rechts Nr. 982/984 inkl. integrierter Griffleistenbeleuchtung - 1 Endkappe links Nr. 982/984 inkl. integrierter Griffleistenbeleuchtung - 1 Endkappe rechts</p>		ZEKLP ZEKLPR ZEKLPBL ZEKLPBR								0 0 0 0		
	<p><b>Ecken für L-Form</b> Ausführung: Nr. 985 - 1 Innenecke 90° Nr. 985 - 1 Außenecke 90° Nr. 982/984 inkl. integrierter Griffleistenbeleuchtung - 1 Innenecke 90° Nr. 982/984 inkl. integrierter Griffleistenbeleuchtung - 1 Außenecke 90°</p>		ZIELP ZAELP ZIELPB ZAELPB								0 0 0 0		
	<p><b>Griffprofil in C-Form</b> max. Länge 5900 mm Berechnet wird pro angefangene 100 mm Nr. 985 Nr. 982 inkl. integrierter Griffleistenbeleuchtung</p>		ZCP ZCPB								0 13,00		
	<p><b>Befestigungswinkel für C-Form</b></p>		ZBWC								0		
	<p><b>Endkappe bündig für C-Form</b> Ausführung: Nr. 985 - 1 Endkappe Nr. 982/984 inkl. integrierter Griffleistenbeleuchtung - 1 Endkappe links Nr. 982/984 inkl. integrierter Griffleistenbeleuchtung - 1 Endkappe rechts</p>		ZEKCP ZEKCPBL ZEKCPBR								0 0 0		
	<p><b>Ecken für C-Form</b> Ausführung: Nr. 985 - 1 Innenecke 90° Nr. 985 - 1 Außenecke 90° Nr. 982 inkl. integrierter Griffleistenbeleuchtung - 1 Innenecke 90° Nr. 982/984 inkl. integrierter Griffleistenbeleuchtung - 1 Außenecke 90°</p>		ZIECP ZAIECP ZIECPB ZAIECPB								0 0 0 0		

# Unterschranke - Linea piantra

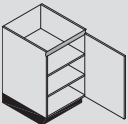
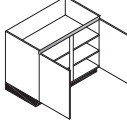
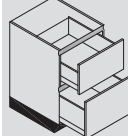
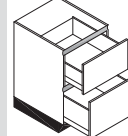
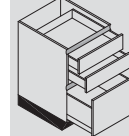
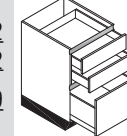
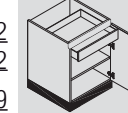
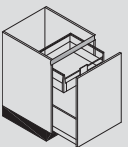
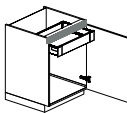
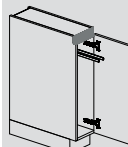
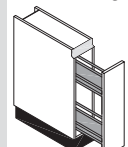
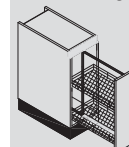
Korpshöhe 724 mm

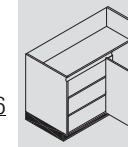
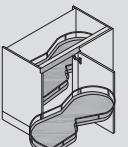
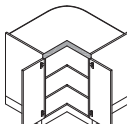
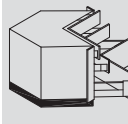
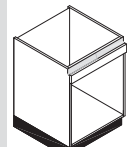
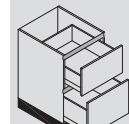
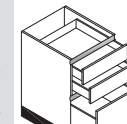
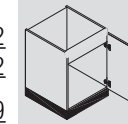
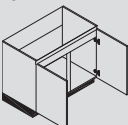
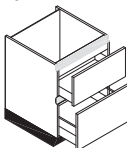
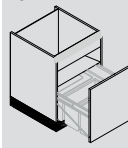
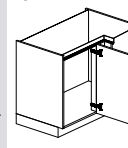
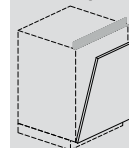
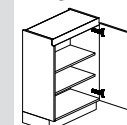
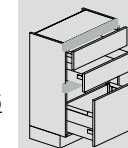
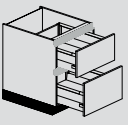
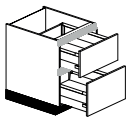
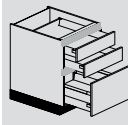
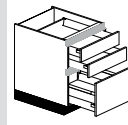
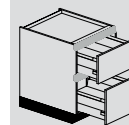
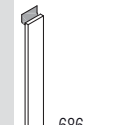
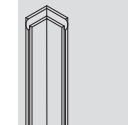
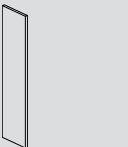
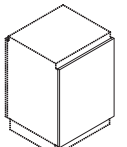
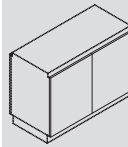
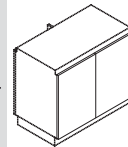
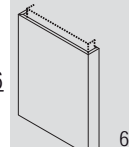
<p><b>Einlegeböden</b></p>  <p>686</p> <p>PU20 PU30 PU40 PU45 PU50 PU60</p>	<p><b>Einlegeböden</b></p>  <p>686</p> <p>PU80 PU90 PU100 PU120</p>	<p><b>Auszüge</b></p>  <p>287 359</p> <p>PU2A30 PU2A40 PU2A45 PU2A50 PU2A60</p>	<p><b>Auszüge</b></p>  <p>287 359</p> <p>PU2A80 PU2A90 PU2A100 PU2A120</p>	<p><b>Schubkästen/Auszüge</b></p>  <p>142 142 359</p> <p>PU2SA30 PU2SA40 PU2SA45 PU2SA50 PU2SA60</p>	<p><b>Schubkästen/Auszüge</b></p>  <p>142 142 359</p> <p>PU2SA80 PU2SA90 PU2SA100 PU2SA120</p>	<p><b>Innenschubkasten</b></p>  <p>686</p> <p>PUIS30 PUIS40 PUIS45 PUIS50 PUIS60</p>
<p><b>Innenschubkasten</b></p>  <p>686</p> <p>PUAI30 PUAI40 PUAI45 PUAI50 PUAI60</p>	<p><b>Wasseraufbereitung</b></p>  <p>686</p> <p>PUIS45WA PUIS50WA PUIS60WA</p>	<p><b>Handtuchhalter</b></p>  <p>686</p> <p>PUHT20 PUHT30</p>	<p><b>Vorratsauszug</b></p>  <p>686</p> <p>PUA2K15</p>	<p><b>Vorratsauszug</b></p>  <p>686</p> <p>PUVA20 PUVA30</p>	<p><b>mit Abfallsystem</b></p>  <p>686</p> <p>PUAAB30 PUAAB40 PUAAB45 PUAAB50 PUAAB60</p>	<p><b>Eckunterschrank</b></p>  <p>686</p> <p>PUE9565 PUE10565 PUE11065 PUE11565 PUE12565</p>
<p><b>LeMANS</b></p>  <p>686</p> <p>PUE11065LM PUE11565LM PUE12565LM</p>	<p><b>Eckunterschrank</b></p>  <p>686</p> <p>PUE89</p>	<p><b>Eckunterschrank</b></p>  <p>142 142 359</p> <p>PUE2SA90 PUE2SA100 PUE2SA105</p>	<p><b>Herdschrank</b></p>  <p>686</p> <p>PUH60</p>	<p><b>Kochstellenschrank</b></p>  <p>287 359</p> <p>PUH2A60 PUH2A80 PUH2A90 PUH2A100 PUH2A120</p>	<p><b>Kochstellenschrank</b></p>  <p>142 142 359</p> <p>PUH2SA60 PUH2SA80 PUH2SA90 PUH2SA100 PUH2SA120</p>	<p><b>Spülenunterschrank</b></p>  <p>686</p> <p>PSP45 PSP50 PSP60</p>
<p><b>Spülenunterschrank</b></p>  <p>686</p> <p>PSP80 PSP90 PSP100</p>	<p><b>Spülenunterschrank</b></p>  <p>287 359</p> <p>PSP2A60-01 PSP2A80-01 PSP2A90-01 PSP2A100-01 PSP2A120-01</p>	<p><b>Spülenunterschrank</b></p>  <p>686</p> <p>PSPAA45-06 PSPAA50-06 PSPAA60-06</p>	<p><b>Spüleneckunterschrank</b></p>  <p>686</p> <p>PSPE9565 PSPE10565 PSPE11065 PSPE11565 PSPE12565</p>	<p><b>Geschirrspülerfront</b></p>  <p>686</p> <p>PTV45 PTV60</p>	<p><b>Einlegeböden</b></p>  <p>686</p> <p>PU30<b>T34</b> PU40<b>T34</b> PU45<b>T34</b> PU50<b>T34</b> PU60<b>T34</b></p> <p><b>T34</b></p>	<p><b>Schubkästen/Auszüge</b></p>  <p>142 142 359</p> <p>PU2SA30<b>T34</b> PU2SA40<b>T34</b> PU2SA45<b>T34</b> PU2SA50<b>T34</b> PU2SA60<b>T34</b></p> <p><b>T34</b></p>
<p><b>Auszüge</b></p>  <p>287 359</p> <p>PU2A30<b>T71</b> PU2A40<b>T71</b> PU2A45<b>T71</b> PU2A50<b>T71</b> PU2A60<b>T71</b></p> <p><b>T71</b></p>	<p><b>Auszüge</b></p>  <p>287 359</p> <p>PU2A80<b>T71</b> PU2A90<b>T71</b> PU2A100<b>T71</b> PU2A120<b>T71</b></p> <p><b>T71</b></p>	<p><b>Schubkästen/Auszüge</b></p>  <p>142 142 359</p> <p>PU2SA30<b>T71</b> PU2SA40<b>T71</b> PU2SA45<b>T71</b> PU2SA50<b>T71</b> PU2SA60<b>T71</b></p> <p><b>T71</b></p>	<p><b>Schubkästen/Auszüge</b></p>  <p>142 142 359</p> <p>PU2SA80<b>T71</b> PU2SA90<b>T71</b> PU2SA100<b>T71</b> PU2SA120<b>T71</b></p> <p><b>T71</b></p>	<p><b>Kochstellenschrank</b></p>  <p>287 359</p> <p>PUH2A60<b>T71</b> PUH2A80<b>T71</b> PUH2A90<b>T71</b> PUH2A100<b>T71</b> PUH2A120<b>T71</b></p> <p><b>T71</b></p>	<p><b>Front-Passstück</b></p>  <p>686</p> <p>PUP10 PUP20</p>	<p><b>Eckpassstück 90°</b></p>  <p>686</p> <p>PUPE65</p>
<p><b>Korpus-Passstück</b></p>  <p>UP10K UP20K</p>	<p><b>Rückwandverkleidung</b></p>  <p>686</p> <p>PTRV30 PTRV40 PTRV45 PTRV50 PTRV60</p>	<p><b>Rückwandverkleidung</b></p>  <p>686</p> <p>PTRV80 PTRV90 PTRV100 PTRV120</p>	<p><b>Rückwandverkleidung</b></p>  <p>686</p> <p>PTRVE95 PTRVE105 PTRVE110 PTRVE115 PTRVE125</p>	<p><b>Seitenverkleidung</b></p>  <p>686</p> <p>PTSVK95</p>		

# Unterschränke, Auszugschränke

Korpshöhe 724 mm

Korpstiefe 555 mm

PREISGRUPPEN / IDENT - NR.

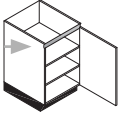
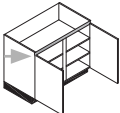
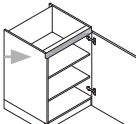
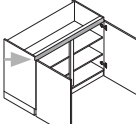
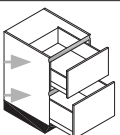
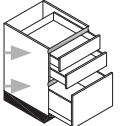
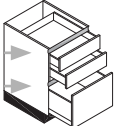
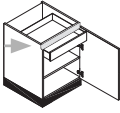
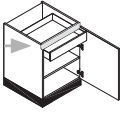
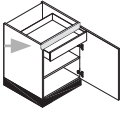
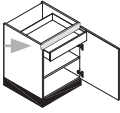
Skizze	Beschreibung	Breite cm	Kurz- bezeichnung	An- schlag	1	2	3	4	5	6	7	8	N
 <p>686</p>	<b>Unterschränk</b> 1 Tür 2 Einlegeböden	200	20	PU20	L/R	356	404	442					
			30	PU30	L/R	386	442	496					
 <p>686</p>	<b>ab 80 cm 2 Türen</b>	200	40	PU40	L/R	426	474	560					
			45	PU45	L/R	440	500	582					
	<b>Unterschränk</b> 1 Tür bodentief 2 Einlegeböden  2 Verpackungseinheiten Tür bodentief (Türhöhe von 746 - 902 mm wählbar) Bitte bei Bestellung das Maß angeben! Achtung! Bitte Mindestabstand von 10 mm zwischen Tür und Boden beachten. Bitte die Bodenbeschaffenheit beachten, für Unebenheiten im Boden übernehmen wir keine Haftung.	200	30	PUBT30	L/R	502	556	614					
			40	PUBT40	L/R	540	588	674					
	<b>wie vor, jedoch</b> 2 Türen bodentief  3 Verpackungseinheiten Türen bodentief (Türhöhe von 746 - 902 mm wählbar)	200	45	PUBT45	L/R	552	618	694					
			50	PUBT50	L/R	576	630	724					
 <p>287 359</p>	<b>Auszugschränk</b> 2 Auszüge	345	80	PUBT80		914	1024	1196					
			90	PUBT90		964	1086	1248					
 <p>142 142 359</p>	<b>Auszugschränk</b> 2 Schubkästen 1 Auszug	345	100	PUBT100		992	1118	1312					
			120	PUBT120		1070	1184	1426					
 <p>142 142 359</p>	<b>Auszugschränk</b> 2 Schubkästen 1 Auszug	345	30	PU2SA30		902	1028	1186					
			40	PU2SA40		958	1078	1240					
 <p>686</p>	<b>Unterschränk</b> 1 Tür 1 Innenschubkasten 1 Einlegeboden 155° Scharnier  Öffnungswinkel 155° Empfohlener Mindestabstand zur seitlichen Wand 70 mm. Auf Anschlagseite Arbeitsplattentiefe beachten!	345	45	PU2SA45		994	1118	1274					
			50	PU2SA50		1024	1150	1306					
 <p>686</p>	<b>Unterschränk</b> 1 Tür 1 Innenschubkasten 1 Einlegeboden 155° Scharnier  Öffnungswinkel 155° Empfohlener Mindestabstand zur seitlichen Wand 70 mm. Auf Anschlagseite Arbeitsplattentiefe beachten!	345	60	PU2SA60		1088	1208	1362					
			80	PU2SA80		1360	1452	1556					
 <p>686</p>	<b>Unterschränk</b> 1 Tür 1 Innenschubkasten 1 Einlegeboden 155° Scharnier  Öffnungswinkel 155° Empfohlener Mindestabstand zur seitlichen Wand 70 mm. Auf Anschlagseite Arbeitsplattentiefe beachten!	345	90	PU2SA90		1424	1524	1624					
			100	PU2SA100		1490	1590	1706					
 <p>686</p>	<b>Unterschränk</b> 1 Tür 1 Innenschubkasten 1 Einlegeboden 155° Scharnier  Öffnungswinkel 155° Empfohlener Mindestabstand zur seitlichen Wand 70 mm. Auf Anschlagseite Arbeitsplattentiefe beachten!	345	120	PU2SA120		1638	1750	1876					
			60	PUIS60	L/R	640	716	824					

Lieferbar in: Amelie, Anabelle, Anna, Carla, Celine, Cindy, Cora, Diana, Jette, Leni, Paula, Susann

Lieferbar in: Amelie, Anabelle, Anna, Carla, Celine, Cindy, Cora, Diana, Jette, Leni, Paula, Susann

# Unterschränke, Auszugschränke

Korpshöhe 724 mm

Korpstiefe 555 mm

PREISGRUPPEN/IDENT-NR.

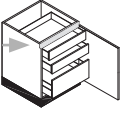
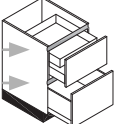
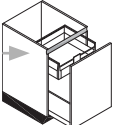
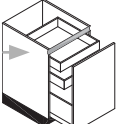
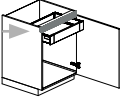
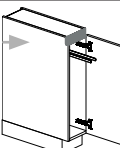
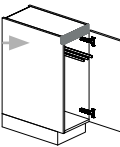
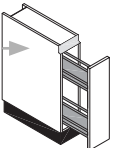
Skizze	Beschreibung		Breite cm	Kurz- bezeichnung	An- schlag	1	2	3	4	5	6	7	8	N
	<b>Unterschränk</b> 1 Tür 2 Innenschubkästen 1 Innenauszug 155° Scharnier  <i>Öffnungswinkel 155° Empfohlener Mindestabstand zur seitlichen Wand 70 mm. Auf Anschlagseite Arbeitsplattentiefe beachten!</i>	686	345	30 <b>PU2ISI30</b> 40 <b>PU2ISI40</b> 45 <b>PU2ISI45</b> 50 <b>PU2ISI50</b> 60 <b>PU2ISI60</b>	L/R L/R L/R L/R L/R	844 874 906 950 1000	942 980 1014 1032 1066	1052 1084 1120 1164 1248						
	<b>Unterschränk</b> 1 Innenschubkasten inkl. Mitnehmer 2 Auszüge	287 359	345	30 <b>PUIS2A30</b> 40 <b>PUIS2A40</b> 45 <b>PUIS2A45</b> 50 <b>PUIS2A50</b> 60 <b>PUIS2A60</b> 80 <b>PUIS2A80</b> 90 <b>PUIS2A90</b> 100 <b>PUIS2A100</b> 120 <b>PUIS2A120</b>		862 918 968 1014 1076 1434 1498 1544 1696	1016 1048 1074 1096 1146 1526 1594 1638 1806	1052 1138 1184 1228 1322 1622 1704 1758 1932						
	<b>Auszugschränk/Topfschränk</b> 1 Auszug 1 Innenauszug	686	345	30 <b>PUAI30</b> 40 <b>PUAI40</b> 45 <b>PUAI45</b> 50 <b>PUAI50</b> 60 <b>PUAI60</b>		678 702 718 750 814	726 764 784 822 872	804 836 862 914 982						
	<b>Auszugschränk</b> 1 Auszug 2 Innenschubkästen	686	345	30 <b>PUA2IS30</b> 40 <b>PUA2IS40</b> 45 <b>PUA2IS45</b> 50 <b>PUA2IS50</b> 60 <b>PUA2IS60</b>		766 804 830 860 926	836 864 894 930 984	894 928 966 1022 1090						
	<b>Unterschränk für Wasseraufbereitung</b> 1 Tür 1 Innenschubkasten (NL400) 1 Feuchtigkeitsschutzboden  <i>Öffnungswinkel 155° Empfohlener Mindestabstand zur seitlichen Wand 70 mm. Bitte die Herstellerhinweise bzgl. Wasser- und Stromanschluss berücksichtigen.</i>	686	N	45 <b>PUIS45WA</b> 50 <b>PUIS50WA</b> 60 <b>PUIS60WA</b>	L/R L/R L/R	778 808 858	800 830 884	878 944 1002						
	<b>Unterschränk mit Handtuchhalter</b> 1 Tür 1 herausziehbarer, 2-armiger Handtuchhalter	686		20 <b>PUHT20</b>	L/R	434	466	514						
	<b>Unterschränk mit Handtuchhalter</b> 1 Tür 1 herausziehbarer, 3-armiger Handtuchhalter	686		30 <b>PUHT30</b>	L/R	508	532	568						
	<b>Auszugschränk</b> 1 Auszug mit 2 Körben	686		15 <b>PUA2K15</b>		624	640	670						

# Unterschränke, Auszugschränke

Korpshöhe 724 mm

Korpstiefe 555 mm

PREISGRUPPEN/IDENT-NR.

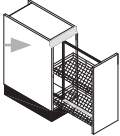
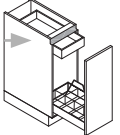
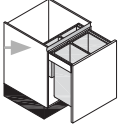
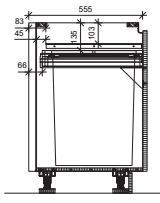
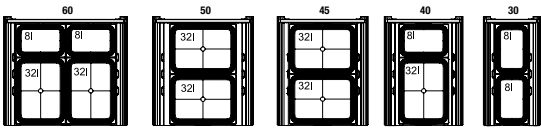
Skizze	Beschreibung	Breite cm	Kurz- bezeichnung	An- schlag	PREISGRUPPEN/IDENT-NR.											
					1	2	3	4	5	6	7	8	N			
 686	<b>Auszugschrank</b> 1 Auszug mit 2 Körben	20	<b>PUVA20</b>	L/R	646	674	686									
		30	<b>PUVA30</b>	L/R	948	980	1016									
 686	<b>Auszugschrank</b> 1 Auszug 1 Innenschubkasten 1 Flaschenkorb-Einsatz für 8 Flaschen	30	<b>PUISAK30</b>		694	742	822									
 686    	<b>Auszugschrank mit Abfallsystem</b> 1 Frontauszug 1 Abfallsammlersystem hängend mit 2-4 Abfall-sammlern je nach Korpusbreite	30	<b>PAAAB30</b>		784	798	830									
		40	<b>PAAAB40</b>		858	864	910									
		45	<b>PAAAB45</b>		966	980	1030									
		50	<b>PAAAB50</b>		992	1004	1062									
		55	<b>PAAAB55</b>		1018	1030	1098									
		60	<b>PAAAB60</b>		1140	1148	1220									

# Eckunterschränke

Korpshöhe 724 mm

Korpstiefe 555 mm

PREISGRUPPEN/IDENT-NR.

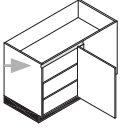
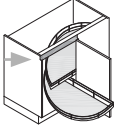
Skizze	Beschreibung	Breite cm	Kurz- bezeichnung	An- schlag	PREISGRUPPEN/IDENT-NR.											
					1	2	3	4	5	6	7	8	N			
 686  <i>Eckwinkel verleimt, Stellmaß vor Ort nicht änderbar</i>	Planungstiefe 650 mm 1 Tür 2 Einlegeböden  Planungsmaß in mm 950x650: Frontbreite 294/ Korpusbreite 800 1050x650: Frontbreite 394/ Korpusbreite 900 1100x650: Frontbreite 444/ Korpusbreite 900 1150x650: Frontbreite 494/ Korpusbreite 1000 1250x650: Frontbreite 594/ Korpusbreite 1000	345														
		93,5	<b>PUE9565</b>	L/R	742	864	968									
		103,5	<b>PUE10565</b>	L/R	782	890	1004									
		108,5	<b>PUE11065</b>	L/R	792	924	1032									
		113,5	<b>PUE11565</b>	L/R	840	952	1084									
		123,5	<b>PUE12565</b>	L/R	872	998	1120									
 686  <i>Eckwinkel verleimt, Stellmaß vor Ort nicht änderbar</i>	Planungstiefe 650 mm 1 Tür 2 Halbkarusells, einzeln herausdrehbar mit 2 Holzböden  Planungsmaß in mm 1100x650: Frontbreite 444/ Korpusbreite 900 1150x650: Frontbreite 494/ Korpusbreite 1000 1250x650: Frontbreite 594/ Korpusbreite 1000	108,5	<b>PUE11065DH</b>	L/R	1036	1122	1228									
		113,5	<b>PUE11565DH</b>	L/R	1062	1160	1274									
		123,5	<b>PUE12565DH</b>	L/R	1164	1266	1354									

# Eckunterschranke

Korpshöhe 724 mm

Korpustiefe 555 mm

PREISGRUPPEN/IDENT-NR.

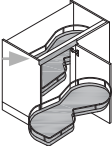
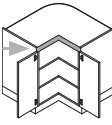
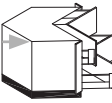
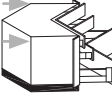
Skizze	Beschreibung	Breite cm	Kurz- bezeichnung	An- schlag	1	2	3	4	5	6	7	8	N	
	<p><b>Eckunterschrank LeMANS</b> Planungstiefe 650 mm 1 Tür 2 nierenförmige Karussellböden, komplett herausdrehbar</p> <p>686</p> <p><i>Eckwinkel verleimt, Stellmaß vor Ort nicht änderbar</i></p> <p>Planungsmaß in mm 1100x650: Frontbreite 444/ Korpusbreite 900 1150x650: Frontbreite 494/ Korpusbreite 1000 1250x650: Frontbreite 594/ Korpusbreite 1000</p> <p><b>Mehrausstattung gedämpfter Selbsteinzug für Schwenkboden LeMANS</b></p>	108,5 113,5 123,5	<b>PUE11065LM</b> <b>PUE11565LM</b> <b>PUE12565LM</b>	L/R L/R L/R	1350 1530 1652	1462 1654 1764	1590 1796 1854							94
	<p><b>Mehrausstattung 1 Blindteil / Ergänzung mit montiertem Tiefenpassstück in Korpusfarbe und Sockelfuß</b></p>		<b>MPPUET</b>		94	94	94							
	<p><b>Eckunterschrank</b> 2 Türen 2 Einlegeböden 155° Scharnier Planungsmaß 900 x 900 mm</p> <p>686</p> <p><i>Nicht lieferbar mit übertiefen Seiten! Am Zeilenende nur mit Wange planbar.</i></p>	88,5x88,5	<b>PUE89</b>	L/R	988	1130	1250							
	<p><b>Eckunterschrank SPACE CORNER</b> 2 Auszüge</p> <p>287 359</p> <p>Planungsmaß 915 x 915 mm Planungsmaß 1015 x 1015 mm Planungsmaß 1065 x 1065 mm</p> <p><i>Nicht lieferbar mit übertiefen Seiten! Bei folgenden Programmen wird der SK/AZ mit 3-teiliger Front (linke Blende/Eckwinkel/rechte Blende) gefertigt: Mara, Sophie, Tessa. Bei allen übrigen Programmen wird der SK/AZ mit 2-teiliger Front (linke Blende/rechte Blende) gefertigt.</i></p>	90x90 100x100 105x105	<b>PUE2A90</b> <b>PUE2A100</b> <b>PUE2A105</b>		2820 2950 3036	2866 3002 3086	2892 3018 3098							
	<p><b>Eckunterschrank SPACE CORNER</b> 2 Schubkästen 1 Auszug</p> <p>142 142 359</p> <p>Planungsmaß 915 x 915 mm Planungsmaß 1015 x 1015 mm Planungsmaß 1065 x 1065 mm</p> <p><i>Nicht lieferbar mit übertiefen Seiten! Bei folgenden Programmen wird der SK/AZ mit 3-teiliger Front (linke Blende/Eckwinkel/rechte Blende) gefertigt: Mara, Sophie, Tessa. Bei allen übrigen Programmen wird der SK/AZ mit 2-teiliger Front (linke Blende/rechte Blende) gefertigt.</i></p>	90x90 100x100 105x105	<b>PUE2SA90</b> <b>PUE2SA100</b> <b>PUE2SA105</b>		2894 3038 3118	2926 3102 3182	2940 3118 3200							

# Herdschränke, Kochstellenschränke

Korpshöhe 724 mm

Korpstiefe 555 mm

PREISGRUPPEN/IDENT-NR.

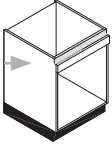
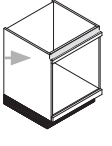
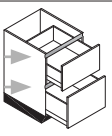
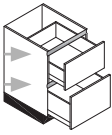
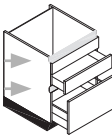
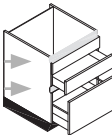



Skizze	Beschreibung	Breite cm	Kurz- bezeichnung	An- schlag	1	2	3	4	5	6	7	8	N
	<b>Herdschrank</b> zur Aufnahme von Einbauherden mit separater Kochmulde 1 Blende 1 Nische 590 mm	590	PUH60		390	392	420						
	<b>Mehrausstattung Ausfräsung für Induktion</b>		MAAI										0
	<b>Herdschrank</b> zur Aufnahme von Einbauherden mit separater Kochmulde 1 Blende 1 Nische 590 mm 1 Blende	590	PUH60-02		452	470	480						
	<b>Mehrausstattung Ausfräsung für Induktion</b>		MAAI										0
	<b>Kochstellenschrank</b> zur Aufnahme von Kochmulden 2 Auszüge 1 Kabelschutzboden, 16 mm stark	287 359	60 PUH2A60 80 PUH2A80 90 PUH2A90 100 PUH2A100 120 PUH2A120		996 1326 1400 1436 1582	1052 1418 1482 1534 1686	1220 1512 1590 1630 1794						
	<b>Mehrausstattung Ausfräsung für Induktion</b>		MAAI										0
	<b>Kochstellenschrank Muldenlüfter</b> 1 Schubkasten 1 Auszug	287 359	60 PUHM2A60-01 80 PUHM2A80-01 90 PUHM2A90-01 100 PUHM2A100-01 120 PUHM2A120-01		996 1326 1400 1436 1582	1052 1418 1482 1534 1686	1220 1512 1590 1630 1794						
	<i>Bei der Bestellung bitte den Muldenlüfter angeben. Schubkästen und Auszüge werden individuell auf die Muldenlüfter abgestimmt. Eine Gewährleistung für Schäden durch Feuchtigkeit wird nicht übernommen.</i>												
	<b>Mehrausstattung Ausfräsung für Induktion</b>		MAAI										0
	<b>Kochstellenschrank</b> zur Aufnahme von Kochmulden 1 Schubkasten 1 Auszug 1 Kabelschutzboden, 16 mm stark	142 359	60 PUHSA60 80 PUHSA80 90 PUHSA90 100 PUHSA100 120 PUHSA120		1090 1374 1438 1508 1656	1214 1460 1534 1600 1760	1368 1566 1638 1716 1890						
	<b>Mehrausstattung Ausfräsung für Induktion</b>		MAAI										0
	<b>Kochstellenschrank Muldenlüfter</b> 1 feste Blende 1 Schubkasten 1 Auszug	142 142 359	60 PUHMSA60-01 80 PUHMSA80-01 90 PUHMSA90-01 100 PUHMSA100-01 120 PUHMSA120-01		1090 1374 1438 1508 1656	1214 1460 1534 1600 1760	1368 1566 1638 1716 1890						
	<i>Bei der Bestellung bitte den Muldenlüfter angeben. Schubkästen und Auszüge werden individuell auf die Muldenlüfter abgestimmt. Eine Gewährleistung für Schäden durch Feuchtigkeit wird nicht übernommen.</i>												
	<b>Mehrausstattung Ausfräsung für Induktion</b>		MAAI										0

# Herdschränke, Kochstellenschränke

Korpushöhe 724 mm

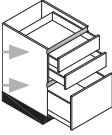
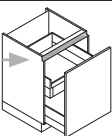
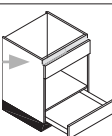
Korpustiefe 555 mm

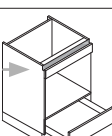
PREISGRUPPEN/IDENT-NR.

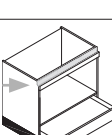

Skizze	Beschreibung	Breite cm	Kurz- bezeichnung	An- schlag	1	2	3	4	5	6	7	8	N	
	<p><b>Kochstellenschränk</b> zur Aufnahme von Kochmulden 2 Schubkästen 1 Auszug</p> <p><u>142</u> <u>142</u> <u>359</u></p> <p><i>Kabelschutzboden für Induktionskochfelder (ZSBI) im Schrank enthalten.</i></p> <p><b>Mehrausstattung Ausfräsung für Induktion</b></p>	60 80 90 100 120	<p><b>PUH2SA60</b> <b>PUH2SA80</b> <b>PUH2SA90</b> <b>PUH2SA100</b> <b>PUH2SA120</b></p>		1220 1512 1598 1670 1828	1344 1596 1688 1764 1930	1494 1698 1794 1880 2060							0
	<p><b>Kochstellenschränk</b> zur Aufnahme von Kochmulden 1 Auszug 1 Innenauszug 1 Kabelschutzboden, 16 mm stark</p> <p><u>686</u></p> <p><b>Mehrausstattung Ausfräsung für Induktion</b></p>	60	<b>PUHAI60</b>		776	850	954							0
	<p><b>Herdschränk</b> zur Aufnahme von Mikrowellengeräten 1 feste Blende 1 Nische 380 mm 1 Schubkasten</p> <p><u>142</u></p> <p><b>Mehrausstattung Ausfräsung für Induktion</b></p>		60	<b>PUHS60380</b>		558	574	602						0
	<p><b>Herdschränk</b> zur Aufnahme von Mikrowellengeräten 1 feste Blende 1 Nische 450 mm 1 Schubkasten</p> <p><u>142</u></p> <p><b>Mehrausstattung Ausfräsung für Induktion</b></p>		60	<b>PUHS60450</b>		558	574	602						0
	<p><b>Herdschränk</b> zur Aufnahme von Mikrowellengeräten 1 feste Blende 1 Nische 470 mm 1 Schubkasten</p> <p><u>142</u></p> <p><b>Mehrausstattung Ausfräsung für Induktion</b></p>		90	<b>PUHS90</b>		754	778	800						0

# Spülenschränke

Korpshöhe 724 mm

Korpstiefe 555 mm

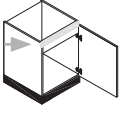
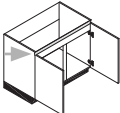
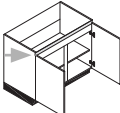
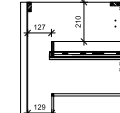
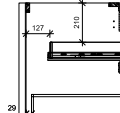
PREISGRUPPEN/IDENT-NR.

Skizze	Beschreibung	Breite cm	Kurz- bezeichnung	An- schlag	1	2	3	4	5	6	7	8	N	
 <p>686</p>	<b>Spülenunterschrank</b> 1 Tür 1 Innenblende	45	<b>PSP45</b>	L/R	412	474	568							
		50	<b>PSP50</b>	L/R	436	510	582							
 <p>686</p>	<b>ab 80 cm 2 Türen</b>	60	<b>PSP60</b>	L/R	448	522	624							
		80	<b>PSP80</b>		584	706	904							
		90	<b>PSP90</b>		626	760	942							
 <p>686</p>	<b>ab 80 cm 2 Türen</b>	100	<b>PSP100</b>		638	764	968							
		80	<b>PSPRD80</b>	L/R	432	488	584							
		50	<b>PSPRD50</b>	L/R	452	534	598							
 <p>686</p>	1 Innenblende 1 Einlegeboden mit durchgehender Rückwand	60	<b>PSPRD60</b>	L/R	478	548	660							
		80	<b>PSPRD80</b>		600	722	920							
		90	<b>PSPRD90</b>		642	776	962							
 <p>686</p>	100 <b>PSPRD100</b>	100			654	780	982							
		80	<b>PSP2A60</b>		950	1042	1196							
		80	<b>PSP2A80</b>		1278	1358	1456							
 <p>287 359</p>	1 Schubkasten, 400 mm tief inkl. Siphon-Ausschnittabdeckung zur bauseitigen Montage 1 Auszug, 400 mm tief	90	<b>PSP2A90</b>		1318	1418	1500							
		100	<b>PSP2A100</b>		1362	1460	1560							
		120	<b>PSP2A120</b>		1496	1602	1710							
 <p>287 359</p>	1 Schubkasten, 400 mm tief inkl. Siphon-Ausschnittabdeckung zur bauseitigen Montage 1 Auszug, 500 mm tief	60	<b>PSP2A60-01</b>		950	1042	1196							
		80	<b>PSP2A80-01</b>		1278	1358	1456							
		90	<b>PSP2A90-01</b>		1318	1418	1500							
<p>287 359</p>	100 <b>PSP2A100-01</b> 120 <b>PSP2A120-01</b>	100			1362	1460	1560							
		120			1496	1602	1710							

# Spülenschränke mit Abfallsystem

Korpshöhe 724 mm

Korpstiefe 555 mm

PREISGRUPPEN/IDENT-NR.

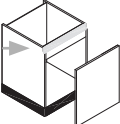
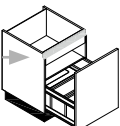
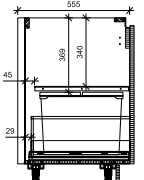
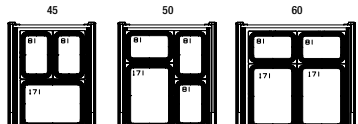
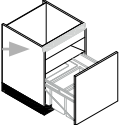
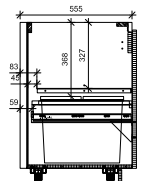
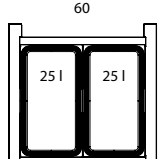
Skizze	Beschreibung	Breite cm	Kurz- bezeichnung	An- schlag	1	2	3	4	5	6	7	8	N	
 <p>686</p>	<p><b>Spülenunterschrank vorbereitet für integriertes Abfallsystem</b> 1 Innenblende 1 Front (lose) für vorhandenes Abfallsystem mit durchgehender Rückwand</p> <p><b>Mehrausstattung Bohrungen vorbereitet für: Blanco-Select Abfallsystem</b></p> <p><b>Mehrpreis</b> ohne Orga-Schublade <b>Mehrpreis</b> mit Orga-Schublade</p> <p><b>Mehrausstattung Korpus vorbereitet für Abfallsystem und Quooker (nur im 60er Schrank möglich)</b></p> <p><i>Positionierung des Quookers links oder rechts im Schrank ist anzugeben.</i></p>	45 50 60	<p><b>PSPAB45-01</b> <b>PSPAB50-01</b> <b>PSPAB60-01</b></p>		450 460 484	504 534 560	596 602 670							
				<b>N</b>										52 52 52
 <p>686</p>   <p><i>Bitte grundsätzlich Raumsparbogen mitbestellen!</i></p>	<p><b>Spülenauszugsschrank mit Abfallsystem</b> 1 Innenblende 1 Auszug 1 Abfallsammlersystem stehend mit 3-4 Abfallsammlern je nach Korpusbreite mit durchgehender Rückwand</p>	45 50 60	<p><b>PSPAA45-01</b> <b>PSPAA50-01</b> <b>PSPAA60-01</b></p>		856 952 1088	920 1000 1150	1000 1072 1260							
 <p>686</p>   <p><i>Bitte grundsätzlich Raumsparbogen mitbestellen!</i></p>	<p><b>Spülenauszugsschrank mit Abfallsystem</b> 1 Innenblende 1 Auszug mit vorgezogener Auszugs-Rückwand (Freiraum bis zur Rückwand 75 mm) 1 Abfallsammlersystem hängend mit 2 Abfallsammlern mit durchgehender Rückwand</p>	60	<b>PSPAA60-05</b>		1088	1150	1260							
	<p><b>Raumsparbogen 1,5<sup>4</sup></b></p> <p><b>Raumspar-Siphon-Set</b></p>		<p><b>ZS11</b></p> <p><b>ZS12</b></p>											28,60 42,00

# Spülenschränke mit Abfallsystem

Korpshöhe 724 mm

Korpustiefe 555 mm

PREISGRUPPEN/IDENT-NR.

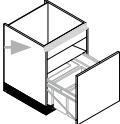
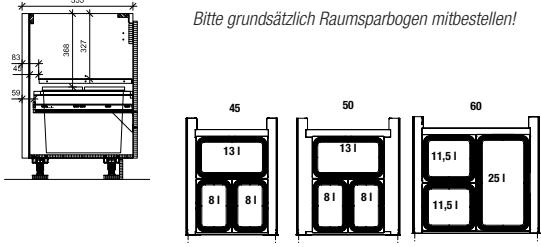
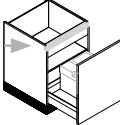
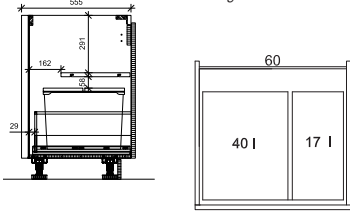
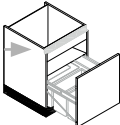
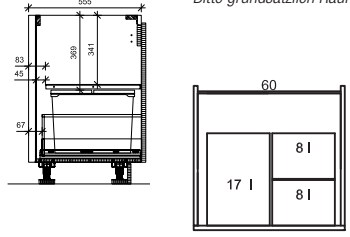
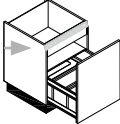
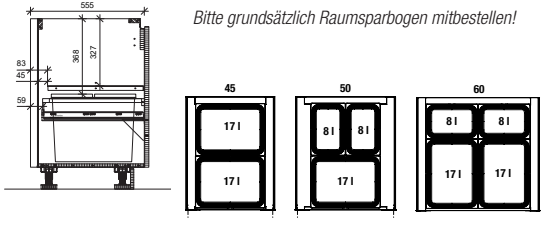
Skizze	Beschreibung	Breite cm	Kurz- bezeichnung	An- schlag	1	2	3	4	5	6	7	8	N
 <p><b>Spülenschränk mit Abfallsystem</b>                      1 Innenblende                      1 Auszug mit vorgezogener Auszugs-Rückwand                      (Freiraum bis zur Rückwand 75 mm)                      1 Abfallsammlersystem hängend mit 3 Abfallsamm-                      lern mit durchgehender Rückwand</p> <p>686</p>  <p>Bitte grundsätzlich Raumsparbogen mitbestellen!</p>	45 50 60	<b>PSPAA45-06</b> <b>PSPAA50-06</b> <b>PSPAA60-06</b>	956 990 1088	1012 1048 1150	1108 1146 1260								
 <p><b>Spülenschränk mit Abfallsystem</b>                      1 Auszug                      1 Abfallsammlersystem stehend mit 2 Abfallsamm-                      lern und Metallrückwand                      1 herausklappbare Abdeckung</p> <p>686</p>  <p>Bitte grundsätzlich Raumsparbogen mitbestellen!</p>	60	<b>PSPAA60-02</b>	1560	1576	1620								
 <p><b>Spülenschränk mit Abfallsystem</b>                      1 Innenblende                      1 Auszug tiefengekürzt                      1 Abfallsammlersystem stehend mit 3 Abfallsamm-                      lern mit durchgehender Rückwand</p> <p>686</p>  <p>Bitte grundsätzlich Raumsparbogen mitbestellen!</p>	60	<b>PSPAA60-03</b>	1088	1150	1260								
 <p><b>Spülenschränk mit Abfallsystem</b>                      1 Innenblende                      1 Auszug                      1 Abfallsammlersystem hängend mit 2-4 Abfall-                      sammlern je nach Korpusbreite                      mit durchgehender Rückwand</p> <p>686</p>  <p>Bitte grundsätzlich Raumsparbogen mitbestellen!</p>	45 50 60	<b>PSPAA45-04</b> <b>PSPAA50-04</b> <b>PSPAA60-04</b>	856 952 1088	920 1000 1150	1000 1072 1260								
<p><b>Raumsparbogen 1,5"</b></p>		<b>ZS11</b>											28,60
<p><b>Raumspar-Siphon-Set</b></p>		<b>ZS12</b>											42,00

# Spülenschränke mit Abfallsystem

Korpshöhe 724 mm

Korpustiefe 555 mm

PREISGRUPPEN/IDENT-NR.

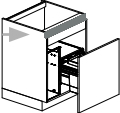
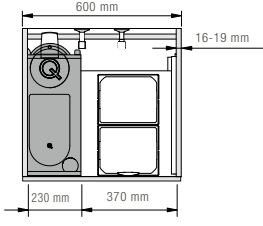
Skizze	Beschreibung	Breite cm	Kurz- bezeichnung	An- schlag	PREISGRUPPEN/IDENT-NR.													
					1	2	3	4	5	6	7	8	N					
 <p>686</p>	<p><b>Spülenauszugsschrank mit Abfallsystem und Aufbewahrung für Quooker (CUBE Pro3 / CUBE Combi / CUBE Combi+)</b></p> <p>1 Auszug 1 Organisationssystem für Quooker-Wasseraufbereitung sowie 2 Abfallsammler im Hängesystem</p> <p><i>Bitte grundsätzlich Raumsparbogen mitbestellen! Bitte die Herstellerhinweise bzgl. Wasser- und Stromanschluss berücksichtigen. Positionierung des Quookers links oder rechts im Schrank ist anzugeben.</i></p> 	N	60	PSPAA60AQ		1770	1794	1914										
	<b>Raumsparbogen 1,5"</b>		ZS11															28,60
	<b>Raumspar-Siphon-Set</b>		ZS12															42,00

# Spüleneckschränke

Korpshöhe 724 mm

Korpustiefe 555 mm

PREISGRUPPEN/IDENT-NR.

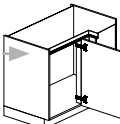
Skizze	Beschreibung	Breite cm	Kurz- bezeichnung	An- schlag	PREISGRUPPEN/IDENT-NR.														
					1	2	3	4	5	6	7	8	N						
 <p>686</p>	<p><b>Spüleneckunterschrank</b></p> <p>Planungstiefe 650 mm 1 Tür</p> <p><i>Eckwinkel verleimt, Stellmaß vor Ort nicht änderbar</i></p> <p>Planungsmaß in mm 950x650: Frontbreite 294/ Korpusbreite 800 1050x650: Frontbreite 394/ Korpusbreite 900 1100x650: Frontbreite 444/ Korpusbreite 900 1150x650: Frontbreite 494/ Korpusbreite 1000 1250x650: Frontbreite 594/ Korpusbreite 1000</p> <p><b>Mehrausstattung</b> 1 Blindteil / Ergänzung <b>mit montiertem Tiefenpasstück in Korpusfarbe und Sockelfuß</b></p>																		
		93,5	PSPE9565	L/R	690	814	918												
		103,5	PSPE10565	L/R	738	840	952												
		108,5	PSPE11065	L/R	744	874	988												
		113,5	PSPE11565	L/R	792	900	1032												
		123,5	PSPE12565	L/R	826	950	1072												
			MPPUET		94	94	94												

# Türen für Geschirrspüler

PREISGRUPPEN/IDENT-NR.

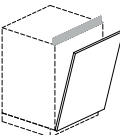
Skizze	Beschreibung	Breite cm	Kurz- bezeichnung	An- schlag	PREISGRUPPEN/IDENT-NR.														
					1	2	3	4	5	6	7	8	N						
 <p>686</p>	<p><b>Tür für vollintegrierten Geschirrspüler</b></p> <p><i>Planungen mit Geschirrspüler benötigen eine Sockelhöhe von mind. 150 mm. Nicht zu verwenden bei XL-Geschirrspüler, da die Fronthöhe zu gering ist.</i></p>																		
		59	PTV60		224	288	370												
		44	PTV45		200	268	320												

# Türen für Geschirrspüler

PREISGRUPPEN/IDENT-NR.

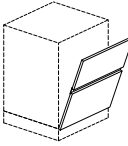
Skizze	Beschreibung	Breite cm	Kurz- bezeichnung	An- schlag	PREISGRUPPEN/IDENT-NR.										
					1	2	3	4	5	6	7	8	N		
 287 359	<b>Tür für vollintegrierten Geschirrspüler</b> 1 Tür verstiftet (Höhe 686 mm (287+359)) mittels eines flachen Distanz-/Verbindungsbleches da C-Profil an dieser Stelle technisch nicht möglich ist  <i>Planungen mit Geschirrspüler benötigen eine            Sockelhöhe von mind. 150 mm.            Nicht zu verwenden bei XL-Geschirrspüler, da die            Fronthöhe zu gering ist.</i>	60	<b>PTV60-2</b>		336	430	556								
		45	<b>PTV45-2</b>		298	408	480								

# Unterschränke

Korpshöhe 724 mm

Korpstiefe 335 mm

PREISGRUPPEN/IDENT-NR.

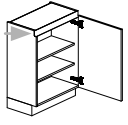
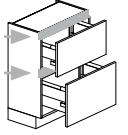
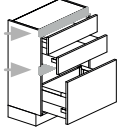
Skizze	Beschreibung	Breite cm	Kurz- bezeichnung	An- schlag	PREISGRUPPEN/IDENT-NR.											
					1	2	3	4	5	6	7	8	N			
 686	<b>Unterschränk</b> 1 Tür 2 Einlegeböden inkl. Kippsicherung	30	<b>PU30T34</b>	L/R	552	608	666									
		40	<b>PU40T34</b>	L/R	590	642	726									
		45	<b>PU45T34</b>	L/R	606	664	752									
		50	<b>PU50T34</b>	L/R	626	682	778									
		60	<b>PU60T34</b>	L/R	656	720	842									
 287 359	<b>Auszugschränk</b> 2 Auszüge inkl. Kippsicherung	30	<b>PU2A30T34</b>		766	910	948									
		40	<b>PU2A40T34</b>		814	940	1024									
		45	<b>PU2A45T34</b>		856	960	1058									
		50	<b>PU2A50T34</b>		906	990	1098									
		60	<b>PU2A60T34</b>		956	1016	1186									
 142 142 359	<b>Auszugschränk</b> 2 Schubkästen 1 Auszug inkl. Kippsicherung	30	<b>PU2SA30T34</b>		902	1028	1186									
		40	<b>PU2SA40T34</b>		956	1076	1238									
		45	<b>PU2SA45T34</b>		990	1110	1270									
		50	<b>PU2SA50T34</b>		1018	1146	1300									
		60	<b>PU2SA60T34</b>		1082	1202	1354									

# Unterschränke

Korpshöhe 724 mm

Korpstiefe 705 mm

PREISGRUPPEN/IDENT-NR.

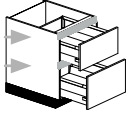
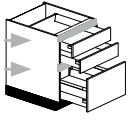
Skizze	Beschreibung	Breite cm	Kurz- bezeichnung	An- schlag	PREISGRUPPEN/IDENT-NR.											
					1	2	3	4	5	6	7	8	N			
 287 359	<b>Auszugschränk</b> 2 Auszüge	30	<b>PU2A30T71</b>		860	1004	1044									
		40	<b>PU2A40T71</b>		914	1044	1126									
		45	<b>PU2A45T71</b>		968	1072	1168									
		50	<b>PU2A50T71</b>		1018	1104	1214									
		60	<b>PU2A60T71</b>		1082	1144	1312									
		80	<b>PU2A80T71</b>		1444	1544	1630									
		90	<b>PU2A90T71</b>		1516	1610	1722									
		100	<b>PU2A100T71</b>		1572	1658	1768									
		120	<b>PU2A120T71</b>		1728	1822	1944									
 142 142 359	<b>Auszugschränk</b> 2 Schubkästen 1 Auszug	30	<b>PU2SA30T71</b>		1012	1140	1298									
		40	<b>PU2SA40T71</b>		1076	1194	1360									
		45	<b>PU2SA45T71</b>		1114	1242	1396									
		50	<b>PU2SA50T71</b>		1148	1274	1428									
		60	<b>PU2SA60T71</b>		1224	1344	1498									
		80	<b>PU2SA80T71</b>		1524	1620	1724									
		90	<b>PU2SA90T71</b>		1598	1700	1800									
		100	<b>PU2SA100T71</b>		1670	1772	1890									
		120	<b>PU2SA120T71</b>		1840	1950	2076									

# Unterschränke

Korpshöhe 724 mm

Korpustiefe 705 mm

PREISGRUPPEN/IDENT-NR.

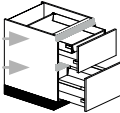
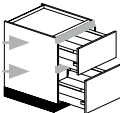
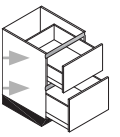
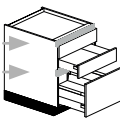
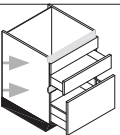
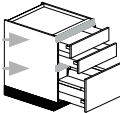
Skizze	Beschreibung	Breite cm	Kurz- bezeichnung	An- schlag	1	2	3	4	5	6	7	8	N	
 <p>287 359</p>	<b>Unterschränk</b> 1 Innenschubkasten inkl. Mitnehmer 2 Auszüge	30	PUIS2A30T71		970	1126	1158							
		40	PUIS2A40T71		1030	1162	1250							
		45	PUIS2A45T71		1086	1190	1304							
		50	PUIS2A50T71		1140	1224	1352							
		60	PUIS2A60T71		1208	1276	1454							
		80	PUIS2A80T71		1610	1706	1800							
		90	PUIS2A90T71		1678	1778	1890							
		100	PUIS2A100T71		1734	1828	1944							
		120	PUIS2A120T71		1906	2016	2140							
 <p>287 359</p>	<b>Kochstellenschränk</b> zur Aufnahme von Kochmulden 2 Auszüge 1 Kabelschutzboden, 16 mm stark	60	PUH2A60T71		1120	1174	1342							
		80	PUH2A80T71		1492	1580	1674							
		90	PUH2A90T71		1572	1656	1762							
		100	PUH2A100T71		1612	1712	1808							
		120	PUH2A120T71		1774	1882	1988							
					MAAI									
 <p>287 359</p>	<b>Kochstellenschränk Muldenlüfter</b> 1 Schubkasten 1 Auszug  <i>Bei der Bestellung bitte den Muldenlüfter angeben.            Schubkästen und Auszüge werden individuell auf die            Muldenlüfter abgestimmt.            Eine Gewährleistung für Schäden durch Feuchtigkeit            wird nicht übernommen.</i>	60	PUHM2A60-01		996	1052	1220							
		80	PUHM2A80-01		1326	1418	1512							
		90	PUHM2A90-01		1400	1482	1590							
		100	PUHM2A100-01		1436	1534	1630							
		120	PUHM2A120-01		1582	1686	1794							
			MAAI										0	
 <p>142 142 359</p>	<b>Kochstellenschränk</b> zur Aufnahme von Kochmulden 1 Schubkasten 1 Auszug 1 Kabelschutzboden, 16 mm stark	60	PUHSA60T71		1224	1348	1500							
		80	PUHSA80T71		1540	1628	1734							
		90	PUHSA90T71		1616	1712	1816							
		100	PUHSA100T71		1688	1788	1902							
		120	PUHSA120T71		1858	1964	2094							
					MAAI									
 <p>142 142 359</p>	<b>Kochstellenschränk Muldenlüfter</b> 1 feste Blende 1 Schubkasten 1 Auszug  <i>Bei der Bestellung bitte den Muldenlüfter angeben.            Schubkästen und Auszüge werden individuell auf die            Muldenlüfter abgestimmt.            Eine Gewährleistung für Schäden durch Feuchtigkeit            wird nicht übernommen.</i>	60	PUHMSA60-01		1090	1214	1368							
		80	PUHMSA80-01		1374	1460	1566							
		90	PUHMSA90-01		1438	1534	1638							
		100	PUHMSA100-01		1508	1600	1716							
		120	PUHMSA120-01		1656	1760	1890							
					MAAI									
 <p>142 142 359</p>	<b>Kochstellenschränk</b> zur Aufnahme von Kochmulden 2 Schubkästen 1 Auszug  <i>Kabelschutzboden für Induktionskochfelder (ZSB) im            Schränk enthalten.</i>	60	PUH2SA60T71		1368	1494	1646							
		80	PUH2SA80T71		1696	1786	1886							
		90	PUH2SA90T71		1792	1886	1990							
		100	PUH2SA100T71		1874	1968	2084							
		120	PUH2SA120T71		2050	2156	2284							
					MAAI									

# Unterschränke - höhengekürzt



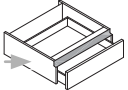
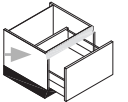
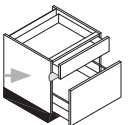

PREISGRUPPEN/IDENT-NR.

Skizze	Beschreibung		Breite cm	Kurz- bezeichnung	An- schlag	1	2	3	4	5	6	7	8	N	
 <b>142</b>	<b>Schubkastenelement</b> 1 Schubkasten zur Befestigung unter der Arbeitsplatte <b>Höhe 180 mm</b> Korпустiefe 555 mm	180	30	<b>PUST30</b>		430	448	456							
			40	<b>PUST40</b>		458	474	482							
			45	<b>PUST45</b>		472	492	496							
			50	<b>PUST50</b>		482	510	520							
			60	<b>PUST60</b>		502	540	542							
			80	<b>PUST80</b>		580	588	624							
			90	<b>PUST90</b>		596	608	638							
			100	<b>PUST100</b>		638	658	692							
	120	<b>PUST120</b>		702	724	766									
 <b>359</b>	<b>Auszugschrank</b> 1 Auszug <b>Höhe 397 mm</b> Korпустiefe 555 mm	397	30	<b>PUA30</b>		636	716	824							
			40	<b>PUA40</b>		660	742	856							
			45	<b>PUA45</b>		682	762	876							
			50	<b>PUA50</b>		702	784	900							
			60	<b>PUA60</b>		728	818	930							
			80	<b>PUA80</b>		980	1044	1130							
			90	<b>PUA90</b>		1010	1094	1184							
			100	<b>PUA100</b>		1070	1142	1198							
	120	<b>PUA120</b>		1180	1258	1314									
 <b>142</b> <b>359</b>	<b>Auszugschrank</b> 1 Schubkasten 1 Auszug <b>Höhe 544 mm</b> Korпустiefe 555 mm	544	30	<b>PUSA30</b>		852	950	1072							
			40	<b>PUSA40</b>		880	984	1104							
			45	<b>PUSA45</b>		906	1008	1126							
			50	<b>PUSA50</b>		928	1028	1152							
			60	<b>PUSA60</b>		958	1058	1196							
			80	<b>PUSA80</b>		1200	1276	1372							
			90	<b>PUSA90</b>		1238	1324	1430							
			100	<b>PUSA100</b>		1304	1386	1448							
	120	<b>PUSA120</b>		1434	1524	1590									

# Passstücke in Frontausführung

## Korpshöhe 724 mm



PREISGRUPPEN/IDENT-NR.

Skizze	Beschreibung	Breite cm	Kurz- bezeichnung	An- schlag	1	2	3	4	5	6	7	8	N
 <p>686</p>	<b>Unterschranksstück mit Anschlag</b> in Frontausführung  <i>Bitte grundsätzlich Anschlag angeben, da das Passstück verschraubt wird!            Eine Kante immer roh!</i>	10 20	<b>PUP10</b> <b>PUP20</b>	L/R L/R	158 182	168 192	190 216						
	<b>wie vor, jedoch mit montiertem Tiefenpassstück</b> aus Korpusmaterial  <i>Bitte grundsätzlich Anschlag angeben, da das Passstück verschraubt wird!            Eine Kante immer roh!</i>	10 20	<b>PUPT10</b> <b>PUPT20</b>	L/R L/R	250 276	258 286	284 306						
 <p>287 359</p>	<b>Unterschranksstück geteilt</b> in Frontausführung  <i>Bitte grundsätzlich Anschlag angeben, da das Passstück verschraubt wird!            Eine Kante immer roh!</i>	10 20	<b>PUP10-2</b> <b>PUP20-2</b>	L/R L/R	230 266	246 284	278 316						
	<b>wie vor, jedoch mit montiertem Tiefenpassstück</b> aus Korpusmaterial  <i>Bitte grundsätzlich Anschlag angeben, da das Passstück verschraubt wird!            Eine Kante immer roh!</i>	10 20	<b>PUPT10-2</b> <b>PUPT20-2</b>	L/R L/R	370 406	384 422	416 454						
 <p>686</p>	<b>Eckpassstück 90°</b> in Frontausführung Planungsmaß 650 x 650 mm		<b>PUPE65</b>		200	230	236						
	<b>wie vor, jedoch mit montiertem Tiefenpassstück</b> aus Korpusmaterial Planungsmaß 650 x 650 mm  <i>Bei Ecklösungen ohne Eckunterschrank verwenden, wenn ein Geschirrspüler direkt anschließt.</i>		<b>PUPET65</b>	L/R	260	300	304						
 <p>287 359</p>	<b>Eckpassstück 90° geteilt</b> in Frontausführung Planungsmaß 650 x 650 mm		<b>PUPE65-2</b>		292	336	348						
	<b>wie vor, jedoch mit montiertem Tiefenpassstück</b> aus Korpusmaterial Planungsmaß 650 x 650 mm  <i>Bei Ecklösungen ohne Eckunterschrank verwenden, wenn ein Geschirrspüler direkt anschließt.</i>		<b>PUPET65-2</b>	L/R	388	446	452						

# Passtücke in Frontausführung

## Korpshöhe 724 mm

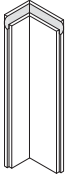
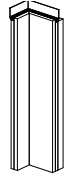
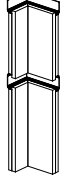
PREISGRUPPEN/IDENT-NR.

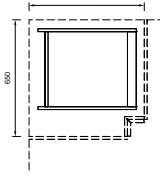
Skizze	Beschreibung	Breite cm	Kurz- bezeichnung	An- schlag	PREISGRUPPEN/IDENT-NR.									
					1	2	3	4	5	6	7	8	N	
	<b>Eckpasstück 90° variabel</b> in Frontausführung Planungsmaß 600 - 750 mm Schenkellänge 45-195 mm		<b>PUPEV</b>	L/R	290	330	336							
	<b>wie vor, jedoch mit montiertem Tiefenpasstück</b> in Frontausführung		<b>PUPEVT</b>	L/R	346	382	386							
	<b>Eckpasstück 90° variabel geteilt</b> in Frontausführung Planungsmaß 600 - 750 mm Schenkellänge 45-195 mm	20	<b>PUPEV-2</b>	L/R	430	484	492							
	<b>wie vor, jedoch mit montiertem Tiefenpasstück</b> aus Korpusmaterial		<b>PUPEVT-2</b>	L/R	512	566	572							
	<b>Montagekorpus für die blinde Ecke</b> Korpus ohne Fronten inkl. Sockelgleiter für die Montage hinter dem Eckpasstück	<b>N</b> 45	<b>U45MK</b>		328	328	328							

# Passtücke aus Korpusmaterial

## Korpshöhe 724 mm

lieferbare Dekore siehe Farbmatrix - Spalte Korpusfarben

AUSFÜHRUNGEN/IDENT-NR.

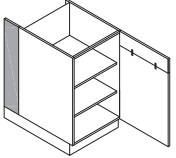
Skizze	Beschreibung	Breite cm	Kurz- bezeichnung	An- schlag	AUSFÜHRUNGEN/IDENT-NR.								N
					A1	A2	A3	A4	A5	A6	A7	A8	
	<b>Unterschrankpasstück aus Korpusmaterial</b> inkl. Dichtippenprofil Exakter Zuschnitt bei der Montage  <i>Eine Kante immer roh!</i>	10 20	<b>UP10K</b> <b>UP20K</b>		44 72	54 76							
	<b>Unterschrankausgleichsstück</b> zur Verlängerung der Korpusaußenseite um 150 mm	15	<b>UTP15</b>		54	66							

# Seitenverkleidungen und Rückwandverkleidungen in Frontausführung

PREISGRUPPEN/IDENT-NR.

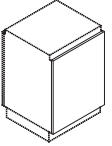
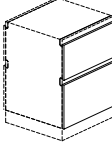
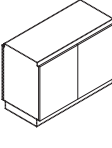
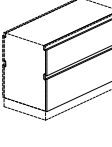
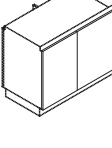
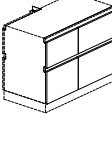
Skizze	Beschreibung	Breite cm	Kurz- bezeichnung	An- schlag	1	2	3	4	5	6	7	8	N
	<b>Rückwandverkleidung</b> zum Anbringen an Unterschrankrückseiten pro Korpusbreite 1 Tür  <u>686</u>  <i>Fronten zur Verkleidung werden ohne Trägermaterial (Korpusplatte) geliefert! Der Sockel muss separat bestellt werden.</i>	30 40 45 50 60	<b>PTRV30</b> <b>PTRV40</b> <b>PTRV45</b> <b>PTRV50</b> <b>PTRV60</b>		156 170 182 190 202	180 200 214 232 246	220 250 264 284 310						
	<b>Rückwandverkleidung geteilt</b> zum Anbringen an Unterschrankrückseiten pro Korpusbreite 2 Türen  <u>287</u>  <u>359</u>  <i>Fronten zur Verkleidung werden ohne Trägermaterial (Korpusplatte) geliefert! Der Sockel muss separat bestellt werden.</i>	30 40 45 50 60	<b>PTRV30-2</b> <b>PTRV40-2</b> <b>PTRV45-2</b> <b>PTRV50-2</b> <b>PTRV60-2</b>		234 252 276 286 306	268 298 324 348 370	332 378 400 428 462						
	<b>Rückwandverkleidung</b> zum Anbringen an Unterschrankrückseiten pro Korpusbreite 2 Türen  <u>686</u>  <i>Fronten zur Verkleidung werden ohne Trägermaterial (Korpusplatte) geliefert! Der Sockel muss separat bestellt werden.</i>	80 90 100 120	<b>PTRV80</b> <b>PTRV90</b> <b>PTRV100</b> <b>PTRV120</b>		364 376 390 426	424 448 468 504	524 556 584 636						
	<b>Rückwandverkleidung geteilt</b> zum Anbringen an Unterschrankrückseiten pro Korpusbreite 2 Türen  <u>287</u>  <u>359</u>  <i>Fronten zur Verkleidung werden ohne Trägermaterial (Korpusplatte) geliefert! Der Sockel muss separat bestellt werden.</i>	80 90 100 120	<b>PTRV80-2</b> <b>PTRV90-2</b> <b>PTRV100-2</b> <b>PTRV120-2</b>		546 566 584 636	636 674 704 762	782 834 876 952						
	<b>Rückwandverkleidung</b> für Eckunterschrank zum Anbringen an Unterschrankrückseiten pro Korpusbreite 2-3 Türen Türaufteilung:  <u>686</u>  <i>Fronten zur Verkleidung werden ohne Trägermaterial (Korpusplatte) geliefert! Der Sockel muss separat bestellt werden.</i>												
	450 + 500 mm 450 + 600 mm 500 + 600 mm 400 + 300 + 450 mm 400 + 400 + 450 mm	95 105 110 115 125	<b>PTRVE95</b> <b>PTRVE105</b> <b>PTRVE110</b> <b>PTRVE115</b> <b>PTRVE125</b>		386 392 402 494 518	454 468 478 592 610	572 574 594 734 764						
	<b>Rückwandverkleidung geteilt</b> für Eckunterschrank zum Anbringen an Unterschrankrückseiten pro Korpusbreite 4-6 Türen Türaufteilung:  <u>287</u>  <u>359</u>  <i>Fronten zur Verkleidung werden ohne Trägermaterial (Korpusplatte) geliefert! Der Sockel muss separat bestellt werden.</i>												
	450 + 500 mm 450 + 600 mm 500 + 600 mm 400 + 300 + 450 mm 400 + 400 + 450 mm	95 105 110 115 125	<b>PTRVE95-2</b> <b>PTRVE105-2</b> <b>PTRVE110-2</b> <b>PTRVE115-2</b> <b>PTRVE125-2</b>		578 588 606 746 772	684 704 720 888 918	858 862 894 1098 1144						

# Seitenverkleidungen und Rückwandverkleidungen in Frontausführung

PREISGRUPPEN/IDENT-NR.

Skizze	Beschreibung		Breite cm	Kurz- bezeichnung	An- schlag	PREISGRUPPEN/IDENT-NR.																	
						1	2	3	4	5	6	7	8	N									
<p><b>686</b></p>	<p><b>Seitenverkleidung</b> zum Anbringen an Unterschrankaußenseiten Bei freistehenden Schränken in Verbindung mit Rückwandverkleidung.</p> <p><i>Fronten zur Verkleidung werden ohne Trägermaterial (Korpusplatte) geliefert! Der Sockel muss separat bestellt werden. Nicht planbar neben Geschirrspülern und Unterbaukühlgeräten.</i></p> <p>Korpus-tiefe 555 mm (freistehend) in Verbindung mit Rückwandverkleidung Korpus-tiefe 555 mm + 355 mm (freistehend) Korpus-tiefe 555 mm + 555 mm (freistehend) Korpus-tiefe bis 575 mm (an der Wand stehend) variabel bis Korpus-tiefe 875 mm (an der Wand stehend)</p>	<b>N</b>																					
						5	<b>PTSVK62RV</b>	484	532	580													
						5	<b>PTSVK95</b>	586	644	714													
						5	<b>PTSVK115</b>	638	712	792													
						5	<b>PTSVKW60</b>	410	448	492													
<p><b>287</b></p> <p><b>359</b></p>	<p><b>Seitenverkleidung geteilt</b> zum Anbringen an Unterschrankaußenseiten Bei freistehenden Schränken in Verbindung mit Rückwandverkleidung.</p> <p><i>Fronten zur Verkleidung werden ohne Trägermaterial (Korpusplatte) geliefert! Der Sockel muss separat bestellt werden. Nicht planbar neben Geschirrspülern und Unterbaukühlgeräten.</i></p> <p>Korpus-tiefe 555 mm (freistehend) in Verbindung mit Rückwandverkleidung Korpus-tiefe 555 mm + 355 mm (freistehend) Korpus-tiefe 555 mm + 555 mm (freistehend) Korpus-tiefe bis 575 mm (an der Wand stehend) variabel bis Korpus-tiefe 875 mm (an der Wand stehend)</p>	<b>N</b>																					
						5	<b>PTSVK62RV-2</b>	734	796	868													
						5	<b>PTSVK95-2</b>	880	970	1072													
						5	<b>PTSVK115-2</b>	958	1066	1188													
						5	<b>PTSVKW60-2</b>	620	674	748													
5	<b>PTSVKW90-2</b>	774	854	942																			

# Kurzbezeichnung für Maxi-Unterschranke - Linea piantra, Korpushöhe 796 mm

Maxi-Unterschranke		Funktion		Frontaufteilung		Breite cm	Tiefe cm	Ausstattung	
<b>PMU</b>	Maxi-Unterschrank	<b>E</b>	Ecke	<b>A</b>	Auszug	30	T34	<b>IS</b>	Innenschubkasten
<b>PMSP</b>	Maxi-Spülenschrank	<b>H</b>	Herd	<b>AA</b>	Auszug mit Abfallsystem	40	T71	<b>IA</b>	Innenauszug
<b>PMT</b>	Maxi-Tür	<b>R</b>	Regal	<b>S</b>	Schubkasten	45		<b>HT</b>	Handtuchhalter
		<b>P</b>	Passstück			50		<b>K</b>	Korb
		<b>V</b>	variable Breite			60		<b>WA</b>	Wasseraufbereitung
						80		<b>AQ</b>	Abfallsystem und Aufbewahrung für Quooker
						90		<b>DH</b>	Drehboden Holz
						100		<b>LM</b>	LeMANS
						120		<b>RD</b>	Rückwand (durchgehend)

796 mm Maxi

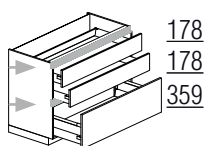

## PMU2SA60

Maxi-Unterschrank

2 Schubkästen  
Auszug

<b>PMU</b>		<b>2SA</b>		<b>60</b>
------------	--	------------	--	-----------

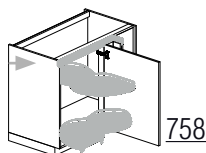

## PMUE11065LM

Maxi-Eckunterschrank

Ecke

LeMANS

<b>PMU</b>	<b>E</b>		<b>110</b>	<b>LM</b>
------------	----------	--	------------	-----------

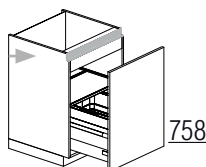

## PMSPAA60-02

Maxi-Spülenunterschrank

Auszug mit Abfallsystem

<b>PMSP</b>		<b>AA</b>		<b>60-02</b>
-------------	--	-----------	--	--------------

# Unterschranke - Linea piantra

Korpushöhe 796 mm

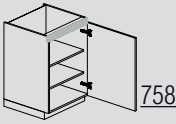
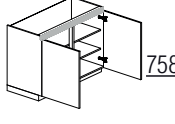
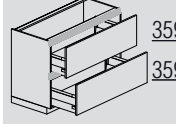
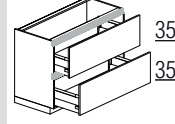
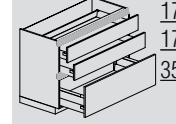
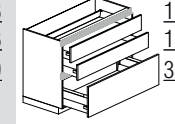
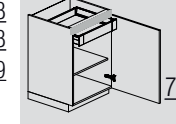
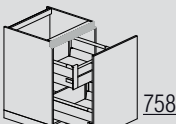
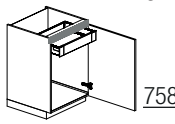
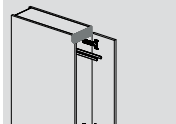
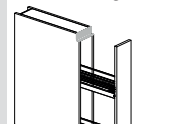
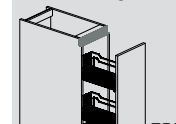
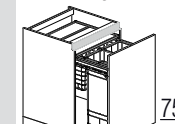
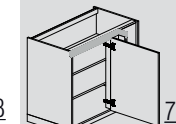
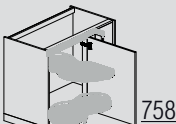
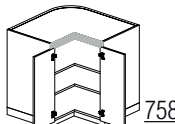
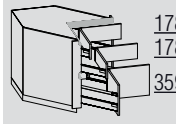
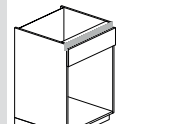
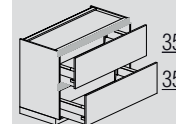
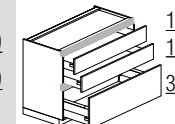
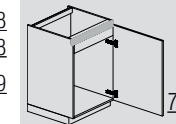
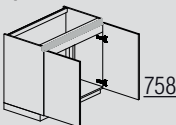
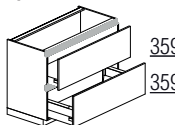
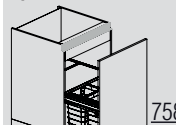
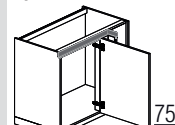
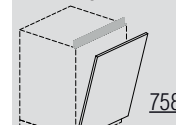
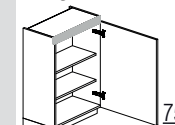
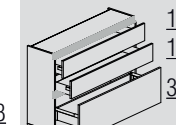
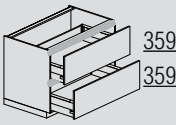
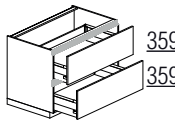
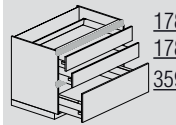
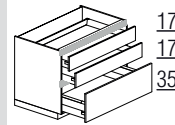
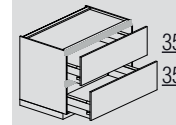
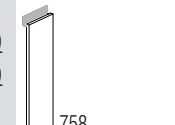
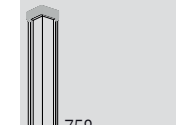
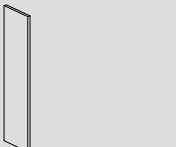
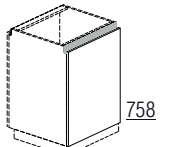
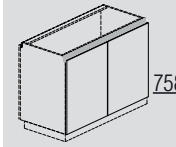
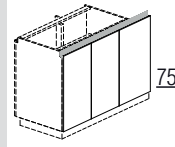
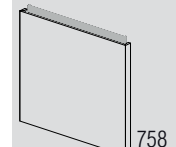
<b>Einlegeböden</b>  758 PMU20 PMU30 PMU40 PMU45 PMU50 PMU60	<b>Einlegeböden</b>  758 PMU80 PMU90 PMU100 PMU120	<b>Auszüge</b>  359 359 PMU2A30 PMU2A40 PMU2A45 PMU2A50 PMU2A60	<b>Auszüge</b>  359 359 PMU2A80 PMU2A90 PMU2A100 PMU2A120	<b>Schubkästen/Auszüge</b>  178 178 359 PMU2SA30 PMU2SA40 PMU2SA45 PMU2SA50 PMU2SA60	<b>Schubkästen/Auszüge</b>  178 178 359 PMU2SA80 PMU2SA90 PMU2SA100 PMU2SA120	<b>Innenschubkasten</b>  758 PMUIS30 PMUIS40 PMUIS45 PMUIS50 PMUIS60
<b>Innenschubkasten</b>  758 PMUAI30 PMUAI40 PMUAI45 PMUAI50 PMUAI60	<b>Wasseraufbereitung</b>  758 PMUIS45WA PMUIS50WA PMUIS60WA	<b>Handtuchhalter</b>  758 PMUHT20 PMUHT30	<b>Vorratsauszug</b>  758 PMUA2K15	<b>Vorratsauszug</b>  758 PMUVA20 PMUVA30	<b>mit Abfallsystem</b>  758 PMUAA30 PMUAA40 PMUAA45 PMUAA50 PMUAA60	<b>Eckunterschrank</b>  758 PMUE9565 PMUE10565 PMUE11065 PMUE11565 PMUE12565
<b>LeMANS</b>  758 PMUE11065LM PMUE11565LM PMUE12565LM	<b>Eckunterschrank</b>  758 PMUE89	<b>Eckunterschrank</b>  178 178 359 PMUE2SA90 PMUE2SA100 PMUE2SA105	<b>Herdschrank</b>  PMUH60	<b>Kochstellenschrank</b>  359 359 PMUH2A60 PMUH2A80 PMUH2A90 PMUH2A100 PMUH2A120	<b>Kochstellenschrank</b>  178 178 359 PMUH2SA60 PMUH2SA80 PMUH2SA90 PMUH2SA100 PMUH2SA120	<b>Spülenunterschrank</b>  758 PMSP45 PMSP50 PMSP60
<b>Spülenunterschrank</b>  758 PMSP80 PMSP90 PMSP100	<b>Spülenunterschrank</b>  359 359 PMSP2A60-01 PMSP2A80-01 PMSP2A90-01 PMSP2A100-01 PMSP2A120-01	<b>Spülenunterschrank</b>  758 PMSPA45-06 PMSPA50-06 PMSPA60-06	<b>Spüleneckunterschrank</b>  758 PMSPE9565 PMSPE10565 PMSPE11065 PMSPE11565 PMSPE12565	<b>Geschirrspülerfront</b>  758 PMTV45 PMTV60	<b>Einlegeböden</b>  758 PMU30 <b>T34</b> PMU40 <b>T34</b> PMU45 <b>T34</b> PMU50 <b>T34</b> PMU60 <b>T34</b> <b>T34</b>	<b>Schubkästen/Auszüge</b>  178 178 359 PMU2SA30 <b>T34</b> PMU2SA40 <b>T34</b> PMU2SA45 <b>T34</b> PMU2SA50 <b>T34</b> PMU2SA60 <b>T34</b> <b>T34</b>
<b>Auszüge</b>  359 359 PMU2A30 <b>T71</b> PMU2A40 <b>T71</b> PMU2A45 <b>T71</b> PMU2A50 <b>T71</b> PMU2A60 <b>T71</b> <b>T71</b>	<b>Auszüge</b>  359 359 PMU2A80 <b>T71</b> PMU2A90 <b>T71</b> PMU2A100 <b>T71</b> PMU2A120 <b>T71</b> <b>T71</b>	<b>Schubkästen/Auszüge</b>  178 178 359 PMU2SA30 <b>T71</b> PMU2SA40 <b>T71</b> PMU2SA45 <b>T71</b> PMU2SA50 <b>T71</b> PMU2SA60 <b>T71</b> <b>T71</b>	<b>Schubkästen/Auszüge</b>  178 178 359 PMU2SA80 <b>T71</b> PMU2SA90 <b>T71</b> PMU2SA100 <b>T71</b> PMU2SA120 <b>T71</b> <b>T71</b>	<b>Kochstellenschrank</b>  359 359 PMUH2A60 <b>T71</b> PMUH2A80 <b>T71</b> PMUH2A90 <b>T71</b> PMUH2A100 <b>T71</b> PMUH2A120 <b>T71</b> <b>T71</b>	<b>Front-Passstück</b>  758 PMUP10 PMUP20	<b>Eckpassstück 90°</b>  758 PMUE65
<b>Korpus-Passstück</b>  MUP10K MUP20K	<b>Rückwandverkleidung</b>  758 PMTRV30 PMTRV40 PMTRV45 PMTRV50 PMTRV60	<b>Rückwandverkleidung</b>  758 PMTRV80 PMTRV90 PMTRV100 PMTRV120	<b>Rückwandverkleidung</b>  758 PMTRVE95 PMTRVE105 PMTRVE110 PMTRVE115 PMTRVE125	<b>Seitenverkleidung</b>  758 PMTSVK95		

# Unterschränke, Auszugschränke

Korpshöhe 796 mm

Korpstiefe 555 mm

PREISGRUPPEN/IDENT-NR.

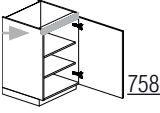
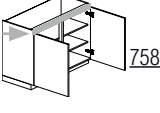
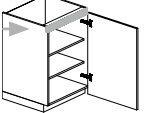
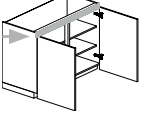
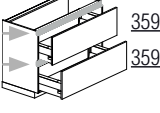
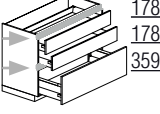
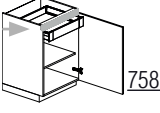
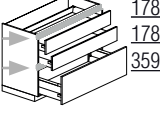
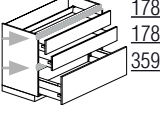
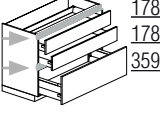
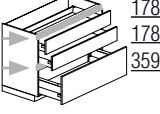
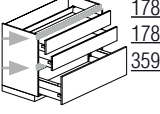
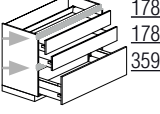
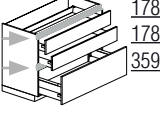
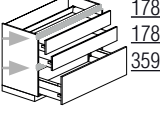
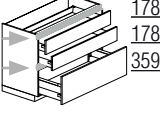
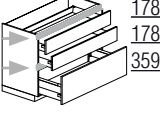
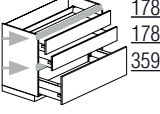
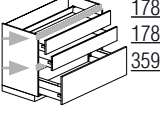
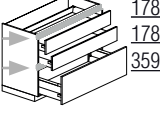
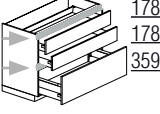
Skizze	Beschreibung	Breite cm	Kurz- bezeichnung	An- schlag	1	2	3	4	5	6	7	8	N
 <p>758</p>	<b>Unterschränk</b> 1 Tür 2 Einlegeböden	200	20	PMU20	L/R	400	446	484					
			30	PMU30	L/R	432	488	546					
 <p>758</p>	<b>ab 80 cm 2 Türen</b>	200	40	PMU40	L/R	474	530	614					
			45	PMU45	L/R	484	548	636					
	<b>Unterschränk</b> 1 Tür bodentief 2 Einlegeböden  <i>2 Verpackungseinheiten</i> <i>Tür bodentief (Türhöhe von 823 - 948 mm wählbar)</i> <i>Bitte bei Bestellung das Maß angeben!</i> <i>Achtung! Bitte Mindestabstand von 10 mm zwischen Tür und Boden beachten.</i> <i>Bitte die Bodenbeschaffenheit beachten, für Unebenheiten im Boden übernehmen wir keine Haftung.</i>	200	50	PMU50	L/R	514	574	670					
			60	PMU60	L/R	544	616	742					
	<b>wie vor, jedoch</b> 2 Türen bodentief  <i>3 Verpackungseinheiten</i> <i>Türen bodentief (Türhöhe von 823 - 948 mm wählbar)</i>	200	80	PMU80		740	856	1028					
			90	PMU90		800	926	1098					
 <p>359</p> <p>359</p>	<b>Auszugschränk</b> 2 Auszüge	345	100	PMU100		834	968	1164					
			120	PMU120		902	1026	1274					
 <p>178</p> <p>178</p> <p>359</p>	<b>Auszugschränk</b> 2 Schubkästen 1 Auszug	345	30	PMUBT30	L/R	548	604	662					
			40	PMUBT40	L/R	584	638	726					
 <p>758</p>	<b>Unterschränk</b> 1 Tür 1 Innenschubkasten 1 Einlegeboden 155° Scharnier  <i>Öffnungswinkel 155°</i> <i>Empfohlener Mindestabstand zur seitlichen Wand 70 mm.</i> <i>Auf Anschlagseite Arbeitsplattentiefe beachten!</i>	345	45	PMUBT45	L/R	606	674	752					
			50	PMUBT50	L/R	630	686	782					
 <p>178</p> <p>178</p> <p>359</p>	<b>Auszugschränk</b> 2 Schubkästen 1 Auszug	345	80	PMUBT80		980	1092	1268					
			90	PMUBT90		1030	1158	1326					
 <p>178</p> <p>178</p> <p>359</p>	<b>Auszugschränk</b> 2 Schubkästen 1 Auszug	345	100	PMUBT100		1052	1184	1382					
			120	PMUBT120		1144	1266	1514					
 <p>178</p> <p>178</p> <p>359</p>	<b>Auszugschränk</b> 2 Schubkästen 1 Auszug	345	30	PMU2A30		816	960	1000					
			40	PMU2A40		862	992	1080					
 <p>178</p> <p>178</p> <p>359</p>	<b>Auszugschränk</b> 2 Schubkästen 1 Auszug	345	45	PMU2A45		914	1018	1122					
			50	PMU2A50		966	1052	1160					
 <p>178</p> <p>178</p> <p>359</p>	<b>Auszugschränk</b> 2 Schubkästen 1 Auszug	345	60	PMU2A60		1016	1082	1252					
			80	PMU2A80		1356	1456	1548					
 <p>178</p> <p>178</p> <p>359</p>	<b>Auszugschränk</b> 2 Schubkästen 1 Auszug	345	90	PMU2A90		1422	1522	1638					
			100	PMU2A100		1462	1552	1670					
 <p>178</p> <p>178</p> <p>359</p>	<b>Auszugschränk</b> 2 Schubkästen 1 Auszug	345	120	PMU2A120		1618	1722	1850					
			30	PMU2SA30		952	1078	1238					
 <p>178</p> <p>178</p> <p>359</p>	<b>Auszugschränk</b> 2 Schubkästen 1 Auszug	345	40	PMU2SA40		1008	1130	1292					
			45	PMU2SA45		1050	1174	1332					
 <p>178</p> <p>178</p> <p>359</p>	<b>Auszugschränk</b> 2 Schubkästen 1 Auszug	345	50	PMU2SA50		1082	1212	1366					
			60	PMU2SA60		1140	1264	1422					
 <p>178</p> <p>178</p> <p>359</p>	<b>Auszugschränk</b> 2 Schubkästen 1 Auszug	345	80	PMU2SA80		1426	1524	1634					
			90	PMU2SA90		1498	1602	1708					
 <p>178</p> <p>178</p> <p>359</p>	<b>Auszugschränk</b> 2 Schubkästen 1 Auszug	345	100	PMU2SA100		1554	1660	1782					
			120	PMU2SA120		1724	1840	1972					
 <p>178</p> <p>178</p> <p>359</p>	<b>Auszugschränk</b> 2 Schubkästen 1 Auszug	345	30	PMUIS30	L/R	558	622	698					
			40	PMUIS40	L/R	600	666	750					
 <p>178</p> <p>178</p> <p>359</p>	<b>Auszugschränk</b> 2 Schubkästen 1 Auszug	345	45	PMUIS45	L/R	638	694	788					
			50	PMUIS50	L/R	646	702	818					
 <p>178</p> <p>178</p> <p>359</p>	<b>Auszugschränk</b> 2 Schubkästen 1 Auszug	345	60	PMUIS60	L/R	690	772	884					

# Unterschränke, Auszugschränke

Korpshöhe 796 mm

Korpstiefe 555 mm

PREISGRUPPEN/IDENT-NR.

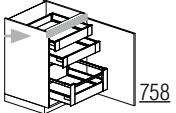
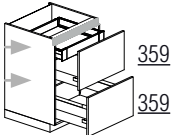
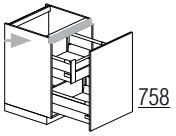
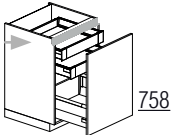
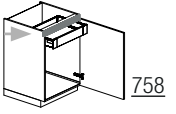
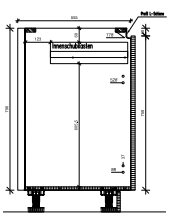
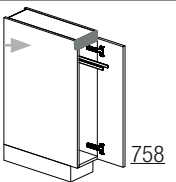
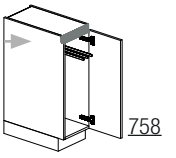
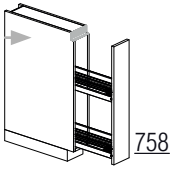
Skizze	Beschreibung		Breite cm	Kurz- bezeichnung	An- schlag	1	2	3	4	5	6	7	8	N
	<b>Unterschränk</b> 1 Tür 2 Innenschubkästen 1 Innenauszug 155° Scharnier  <i>Öffnungswinkel 155° Empfohlener Mindestabstand zur seitlichen Wand 70 mm. Auf Anschlagseite Arbeitsplattentiefe beachten!</i>	345	30 40 45 50 60	<b>PMU2ISI30</b> <b>PMU2ISI40</b> <b>PMU2ISI45</b> <b>PMU2ISI50</b> <b>PMU2ISI60</b>	L/R L/R L/R L/R L/R	892 926 952 1004 1056	992 1034 1064 1088 1128	1104 1136 1172 1222 1312						
	<b>Unterschränk</b> 1 Innenschubkasten inkl. Mitnehmer 2 Auszüge	345	30 40 45 50 60 80 90 100 120	<b>PMUIS2A30</b> <b>PMUIS2A40</b> <b>PMUIS2A45</b> <b>PMUIS2A50</b> <b>PMUIS2A60</b> <b>PMUIS2A80</b> <b>PMUIS2A90</b> <b>PMUIS2A100</b> <b>PMUIS2A120</b>		908 970 1002 1064 1132 1502 1558 1616 1780	1064 1102 1104 1150 1210 1596 1662 1716 1894	1104 1196 1214 1284 1386 1698 1778 1840 2026						
	<b>Auzugschränk/Topfschränk</b> 1 Auszug 1 Innenauszug	345	30 40 45 50 60	<b>PMUAI30</b> <b>PMUAI40</b> <b>PMUAI45</b> <b>PMUAI50</b> <b>PMUAI60</b>		726 750 766 802 866	778 812 836 880 924	854 888 918 972 1040						
	<b>Auzugschränk</b> 1 Auszug 2 Innenschubkästen	345	30 40 45 50 60	<b>PMUA2IS30</b> <b>PMUA2IS40</b> <b>PMUA2IS45</b> <b>PMUA2IS50</b> <b>PMUA2IS60</b>		814 856 874 914 984	888 916 942 988 1044	940 982 1016 1082 1152						
 	<b>Unterschränk für Wasseraufbereitung</b> 1 Tür 1 Innenschubkasten (NL400) 1 Feuchtigkeitsschutzboden  <i>Öffnungswinkel 155° Empfohlener Mindestabstand zur seitlichen Wand 70 mm. Bitte die Herstellerhinweise bzgl. Wasser- und Stromanschluss berücksichtigen.</i>	N	45 50 60	<b>PMUIS45WA</b> <b>PMUIS50WA</b> <b>PMUIS60WA</b>	L/R L/R L/R	816 844 900	840 872 926	902 950 1016						
	<b>Unterschränk mit Handtuchhalter</b> 1 Tür 1 herausziehbarer, 2-armiger Handtuchhalter		20	<b>PMUHT20</b>	L/R	478	514	560						
	<b>Unterschränk mit Handtuchhalter</b> 1 Tür 1 herausziehbarer, 3-armiger Handtuchhalter		30	<b>PMUHT30</b>	L/R	514	582	618						
	<b>Auzugschränk</b> 1 Auszug mit 2 Körben		15	<b>PMUA2K15</b>		662	682	712						

# Unterschränke, Auszugschränke

Korpshöhe 796 mm

Korpstiefe 555 mm

PREISGRUPPEN/IDENT-NR.

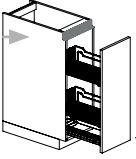
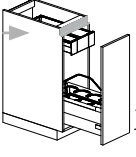
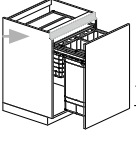
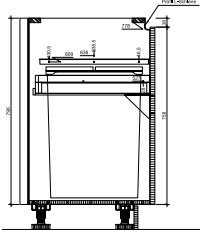
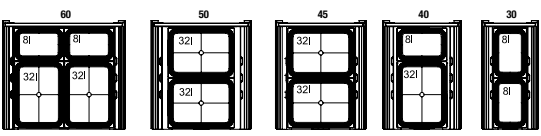
Skizze	Beschreibung	Breite cm	Kurz- bezeichnung	An- schlag	PREISGRUPPEN/IDENT-NR.											
					1	2	3	4	5	6	7	8	N			
 <p>758</p>	<b>Auszugschrank</b> 1 Auszug mit 2 Körben	20	<b>PMUVA20</b>	L/R	690	718	734									
		30	<b>PMUVA30</b>	L/R	994	1030	1064									
 <p>758</p>	<b>Auszugschrank</b> 1 Auszug 1 Innenschubkasten 1 Flaschenkorb-Einsatz für 8 Flaschen	30	<b>PMUISAK30</b>		740	786	868									
 <p>758</p>  	<b>Auszugschrank mit Abfallsystem</b> 1 Frontauszug 1 Abfallsammlersystem hängend mit 2-4 Abfallsammlern je nach Korpusbreite	30	<b>PMUAAB30</b>		834	850	880									
		40	<b>PMUAAB40</b>		910	916	962									
		45	<b>PMUAAB45</b>		1012	1030	1084									
		50	<b>PMUAAB50</b>		1046	1058	1122									
		50	<b>PMUAAB50</b>		1046	1058	1122									
		60	<b>PMUAAB60</b>		1198	1210	1284									

# Eckunterschränke

Korpshöhe 796 mm

Korpstiefe 555 mm

PREISGRUPPEN/IDENT-NR.

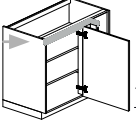
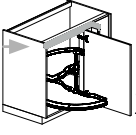
Skizze	Beschreibung	Breite cm	Kurz- bezeichnung	An- schlag	PREISGRUPPEN/IDENT-NR.											
					1	2	3	4	5	6	7	8	N			
 <p>758</p> <p><i>Eckwinkel verleimt, Stellmaß vor Ort nicht änderbar</i></p>	<b>Eckunterschrank</b> Planungstiefe 650 mm 1 Tür 2 Einlegeböden  Planungsmaß in mm 950x650: Frontbreite 294/ Korpusbreite 800 1050x650: Frontbreite 394/ Korpusbreite 900 1100x650: Frontbreite 444/ Korpusbreite 900 1150x650: Frontbreite 494/ Korpusbreite 1000 1250x650: Frontbreite 594/ Korpusbreite 1000	93,5	<b>PMUE9565</b>	L/R	794	916	1024									
		103,5	<b>PMUE10565</b>	L/R	848	954	1072									
		108,5	<b>PMUE11065</b>	L/R	856	992	1104									
		113,5	<b>PMUE11565</b>	L/R	896	1012	1144									
		113,5	<b>PMUE11565</b>	L/R	896	1012	1144									
		123,5	<b>PMUE12565</b>	L/R	946	1076	1200									
		123,5	<b>PMUE12565</b>	L/R	946	1076	1200									
 <p>758</p> <p><i>Eckwinkel verleimt, Stellmaß vor Ort nicht änderbar</i></p>	<b>Eckunterschrank</b> Planungstiefe 650 mm 1 Tür 2 Halbkarussells, einzeln herausdrehbar mit 2 Holzböden  Planungsmaß in mm 1100x650: Frontbreite 444/ Korpusbreite 900 1150x650: Frontbreite 494/ Korpusbreite 1000 1250x650: Frontbreite 594/ Korpusbreite 1000	108,5	<b>PMUE11065DH</b>	L/R	1104	1188	1298									
		113,5	<b>PMUE11565DH</b>	L/R	1116	1222	1336									
		113,5	<b>PMUE11565DH</b>	L/R	1116	1222	1336									
		123,5	<b>PMUE12565DH</b>	L/R	1232	1344	1434									

# Eckunterschranke

Korpshöhe 796 mm

Korpstiefe 555 mm

PREISGRUPPEN / IDENT - NR.

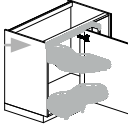
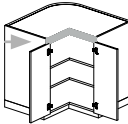
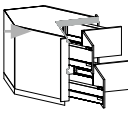
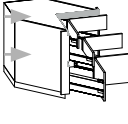



Skizze	Beschreibung	Breite cm	Kurz- bezeichnung	An- schlag	1	2	3	4	5	6	7	8	N	
	<p><b>Eckunterschrank LeMANS</b> Planungstiefe 650 mm 1 Tür 2 nierenförmige Karussellböden, komplett herausdrehbar</p> <p><i>Eckwinkel verleimt, Stellmaß vor Ort nicht änderbar</i></p> <p>Planungsmaß in mm 1100x650: Frontbreite 444/ Korpusbreite 900 1150x650: Frontbreite 494/ Korpusbreite 1000 1250x650: Frontbreite 594/ Korpusbreite 1000</p> <p><b>Mehrausstattung</b> <b>gedämpfter Selbsteinzug für Schwenkboden LeMANS</b></p>	108,5 113,5 123,5	<b>PMUE11065LM</b> <b>PMUE11565LM</b> <b>PMUE12565LM</b>	L/R L/R L/R	1416 1586 1726	1532 1712 1840	1662 1860 1934							
	<p><b>Mehrausstattung</b> 1 Blindteil / Ergänzung <b>mit montiertem Tiefenpasstück in Korpusfarbe und Sockelfuß</b></p>		<b>MPPUET</b>		94	94	94							
	<p><b>Eckunterschrank</b> 2 Türen 2 Einlegeböden 155° Scharnier Planungsmaß 900 x 900 mm</p> <p><i>Nicht lieferbar mit übertiefen Seiten! Am Zeilenende nur mit Wange planbar.</i></p>	88,5x88,5	<b>PMUE89</b>	L/R	1070	1214	1336							
	<p><b>Eckunterschrank SPACE CORNER</b> 2 Auszüge</p> <p>Planungsmaß 915 x 915 mm Planungsmaß 1015 x 1015 mm Planungsmaß 1065 x 1065 mm</p> <p><i>Nicht lieferbar mit übertiefen Seiten! Bei folgenden Programmen wird der SK/AZ mit 3-teiliger Front (linke Blende/Eckwinkel/rechte Blende) gefertigt: Mara, Sophie, Tessa. Bei allen übrigen Programmen wird der SK/AZ mit 2-teiliger Front (linke Blende/rechte Blende) gefertigt.</i></p>	90x90 100x100 105x105	<b>PMUE2A90</b> <b>PMUE2A100</b> <b>PMUE2A105</b>		2890 3046 3138	2940 3102 3192	2966 3124 3212							
	<p><b>Eckunterschrank SPACE CORNER</b> 2 Schubkästen 1 Auszug</p> <p>Planungsmaß 915 x 915 mm Planungsmaß 1015 x 1015 mm Planungsmaß 1065 x 1065 mm</p> <p><i>Nicht lieferbar mit übertiefen Seiten! Bei folgenden Programmen wird der SK/AZ mit 3-teiliger Front (linke Blende/Eckwinkel/rechte Blende) gefertigt: Mara, Sophie, Tessa. Bei allen übrigen Programmen wird der SK/AZ mit 2-teiliger Front (linke Blende/rechte Blende) gefertigt.</i></p>	90x90 100x100 105x105	<b>PMUE2SA90</b> <b>PMUE2SA100</b> <b>PMUE2SA105</b>		2968 3136 3224	3002 3204 3290	3016 3222 3314							

# Herdschränke, Kochstellenschränke

Korpushöhe 796 mm

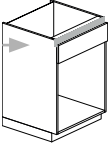
Korpustiefe 555 mm

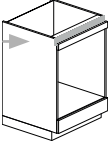
PREISGRUPPEN/IDENT-NR.

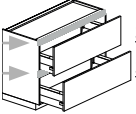
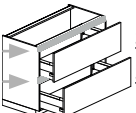
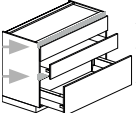
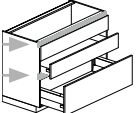
Skizze	Beschreibung		Breite cm	Kurz- bezeichnung	An- schlag	1	2	3	4	5	6	7	8	N
	<b>Herdschrank</b> zur Aufnahme von Einbauherden mit separater Kochmulde 1 Blende 1 Nische 590 mm		60	<b>PMUH60</b>		448	458	482						
	<b>Mehrausstattung Ausfräsung für Induktion</b>			<b>MAAI</b>										0
	<b>Herdschrank</b> zur Aufnahme von Einbauherden mit separater Kochmulde 1 Blende 1 Nische 590 mm 1 Blende		60	<b>PMUH60-02</b>		520	540	550						
	<b>Mehrausstattung Ausfräsung für Induktion</b>			<b>MAAI</b>										0
	<b>Kochstellenschrank</b> zur Aufnahme von Kochmulden 2 Auszüge 1 Kabelschutzboden, 16 mm stark	359 359	60 80 90 100 120	<b>PMUH2A60</b> <b>PMUH2A80</b> <b>PMUH2A90</b> <b>PMUH2A100</b> <b>PMUH2A120</b>		1054 1396 1460 1510 1666	1116 1486 1550 1612 1774	1286 1588 1664 1714 1888						
	<b>Mehrausstattung Ausfräsung für Induktion</b>			<b>MAAI</b>										0
	<b>Kochstellenschrank Muldenlüfter</b> 1 Schubkasten 1 Auszug	359 359	60 80 90 100 120	<b>PMUHM2A60</b> <b>PMUHM2A80</b> <b>PMUHM2A90</b> <b>PMUHM2A100</b> <b>PMUHM2A120</b>		1050 1396 1470 1500 1666	1108 1486 1560 1600 1774	1278 1588 1672 1702 1888						
	<i>Bei der Bestellung bitte den Muldenlüfter angeben. Schubkästen und Auszüge werden individuell auf die Muldenlüfter abgestimmt. Eine Gewährleistung für Schäden durch Feuchtigkeit wird nicht übernommen.</i>			<b>MAAI</b>										0
	<b>Kochstellenschrank</b> zur Aufnahme von Kochmulden 1 Schubkasten 1 Auszug 1 Kabelschutzboden, 16 mm stark	178 178 359	60 80 90 100 120	<b>PMUHSA60</b> <b>PMUHSA80</b> <b>PMUHSA90</b> <b>PMUHSA100</b> <b>PMUHSA120</b>		1148 1432 1512 1580 1730	1276 1526 1612 1684 1840	1434 1634 1722 1802 1972						
	<b>Mehrausstattung Ausfräsung für Induktion</b>			<b>MAAI</b>										0
	<b>Kochstellenschrank Muldenlüfter</b> 1 feste Blende 1 Schubkasten 1 Auszug	178 178 359	60 80 90 100 120	<b>PMUHMSA60</b> <b>PMUHMSA80</b> <b>PMUHMSA90</b> <b>PMUHMSA100</b> <b>PMUHMSA120</b>		1148 1438 1502 1580 1742	1276 1534 1602 1684 1850	1434 1644 1710 1802 1986						
	<i>Bei der Bestellung bitte den Muldenlüfter angeben. Schubkästen und Auszüge werden individuell auf die Muldenlüfter abgestimmt. Eine Gewährleistung für Schäden durch Feuchtigkeit wird nicht übernommen.</i>			<b>MAAI</b>										0

# Herdschränke, Kochstellenschränke

Korpshöhe 796 mm

Korpustiefe 555 mm

PREISGRUPPEN/IDENT-NR.

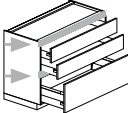
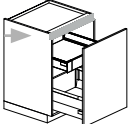
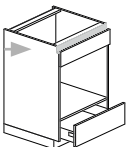
Skizze	Beschreibung	Breite cm	Kurz- bezeichnung	An- schlag	PREISGRUPPEN/IDENT-NR.														
					1	2	3	4	5	6	7	8	N						
 <p>178 178 359</p>	<p><b>Kochstellenschrank</b> zur Aufnahme von Kochmulden 2 Schubkästen 1 Auszug</p> <p><i>Kabelschutzboden für Induktionskochfelder (ZSB) im Schrank enthalten.</i></p> <p><b>Mehrausstattung Ausfräsung für Induktion</b></p>	60	<b>PMUH2SA60</b>		1276	1402	1556												
		80	<b>PMUH2SA80</b>		1578	1670	1776												
		90	<b>PMUH2SA90</b>		1670	1768	1878												
		100	<b>PMUH2SA100</b>		1736	1832	1954												
		120	<b>PMUH2SA120</b>		1910	2022	2156												
 <p>758</p>	<p><b>Kochstellenschrank</b> zur Aufnahme von Kochmulden 1 Auszug 1 Innenauszug 1 Kabelschutzboden, 16 mm stark</p> <p><b>Mehrausstattung Ausfräsung für Induktion</b></p>	60	<b>PMUHA160</b>		834	908	1018												
 <p>178</p>	<p><b>Herdschrank</b> zur Aufnahme von Mikrowellengeräten 1 feste Blende 1 Nische 450 mm 1 Schubkasten</p> <p><b>Mehrausstattung Ausfräsung für Induktion</b></p>	450	60	<b>PMUHS60450</b>		618	636	666											

# Spülenschränke

Korpshöhe 796 mm

Korpustiefe 555 mm

PREISGRUPPEN/IDENT-NR.

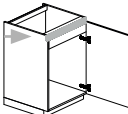
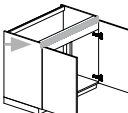
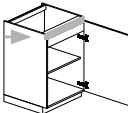
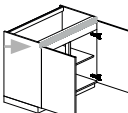
Skizze	Beschreibung	Breite cm	Kurz- bezeichnung	An- schlag	PREISGRUPPEN/IDENT-NR.														
					1	2	3	4	5	6	7	8	N						
 <p>758</p>	<p><b>Spülenunterschrank</b> 1 Tür 1 Innenblende</p>	45	<b>PMSP45</b>	L/R	464	530	626												
		50	<b>PMSP50</b>	L/R	484	560	638												
		60	<b>PMSP60</b>	L/R	504	582	686												
 <p>758</p>	<p><b>ab 80 cm 2 Türen</b></p>	80	<b>PMSP80</b>		650	778	978												
		90	<b>PMSP90</b>		682	820	1012												
		100	<b>PMSP100</b>		708	838	1048												
 <p>758</p>	<p><b>Spülenunterschrank</b> 1 Tür 1 Innenblende 1 Einlegeboden mit durchgehender Rückwand</p>	45	<b>PMSPRD45</b>	L/R	478	540	638												
		50	<b>PMSPRD50</b>	L/R	506	590	658												
		60	<b>PMSPRD60</b>	L/R	534	608	724												
 <p>758</p>	<p><b>ab 80 cm 2 Türen</b></p>	80	<b>PMSPRD80</b>		658	784	986												
		90	<b>PMSPRD90</b>		708	850	1040												
		100	<b>PMSPRD100</b>		726	858	1062												

# Spülenschränke

Korpshöhe 796 mm

Korpstiefe 555 mm

PREISGRUPPEN/IDENT-NR.

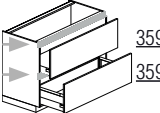
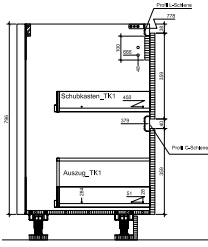
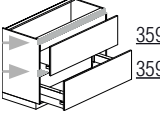
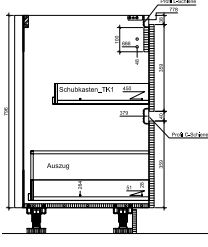
Skizze	Beschreibung	Breite cm	Kurz- bezeichnung	An- schlag	PREISGRUPPEN/IDENT-NR.									
					1	2	3	4	5	6	7	8	N	
 	<b>Spülenunterschrank</b> 1 Schubkasten, 400 mm tief inkl. Siphon-Ausschnittabdeckung zur bauseitigen Montage 1 Auszug, 400 mm tief	60	<b>PMSP2A60</b>	1008	1104	1260								
		80	<b>PMSP2A80</b>	1342	1428	1530								
		90	<b>PMSP2A90</b>	1380	1484	1574								
		100	<b>PMSP2A100</b>	1434	1540	1646								
		120	<b>PMSP2A120</b>	1576	1692	1804								
 	<b>Spülenunterschrank</b> 1 Schubkasten, 400 mm tief inkl. Siphon-Ausschnittabdeckung zur bauseitigen Montage 1 Auszug, 500 mm tief	60	<b>PMSP2A60-01</b>	1004	1096	1252								
		80	<b>PMSP2A80-01</b>	1342	1428	1530								
		90	<b>PMSP2A90-01</b>	1388	1494	1584								
		100	<b>PMSP2A100-01</b>	1424	1530	1634								
		120	<b>PMSP2A120-01</b>	1576	1692	1804								

# Spülenschränke mit Abfallsystem

Korpshöhe 796 mm

Korpstiefe 555 mm

PREISGRUPPEN/IDENT-NR.

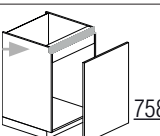
Skizze	Beschreibung	Breite cm	Kurz- bezeichnung	An- schlag	PREISGRUPPEN/IDENT-NR.									
					1	2	3	4	5	6	7	8	N	
	<b>Spülenunterschrank vorbereitet für integriertes Abfallsystem</b> 1 Innenblende 1 Front (lose) für vorhandenes Abfallsystem mit durchgehender Rückwand	45	<b>PMPAB45-01</b>	502	558	654								
		50	<b>PMPAB50-01</b>	508	586	658								
		60	<b>PMPAB60-01</b>	542	622	734								
	<b>Mehrausstattung Bohrungen vorbereitet für: Blanco-Select Abfallsystem</b>  <b>Mehrpreis ohne Orga-Schublade</b> <b>Mehrpreis mit Orga-Schublade</b>		<b>MPBASS</b>											52
			<b>MPBASOS</b>											52
	<b>Mehrausstattung Korpus vorbereitet für Abfallsystem und Quooker (nur im 60er Schrank möglich)</b>  <i>Positionierung des Quookers links oder rechts im Schrank ist anzugeben.</i>		<b>MPBAQ</b>											52

# Spülenschränke mit Abfallsystem

Korpshöhe 796 mm

Korpstiefe 555 mm

PREISGRUPPEN/IDENT-NR.

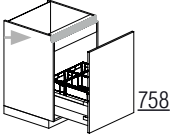
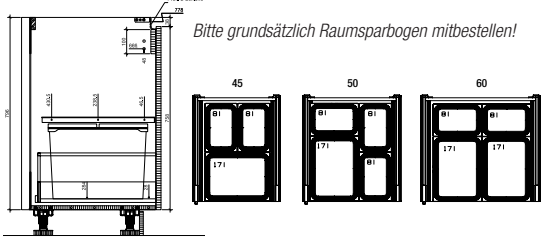
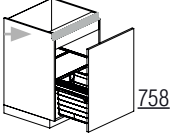
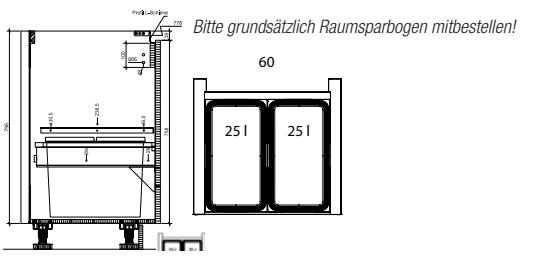
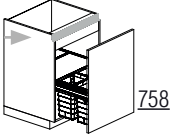
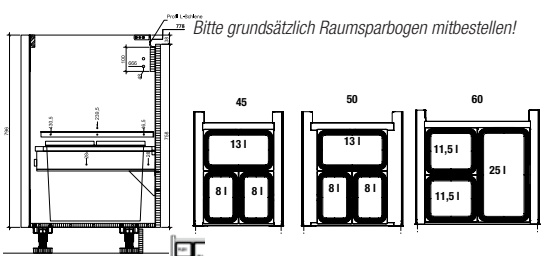
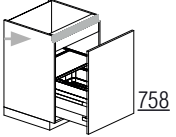
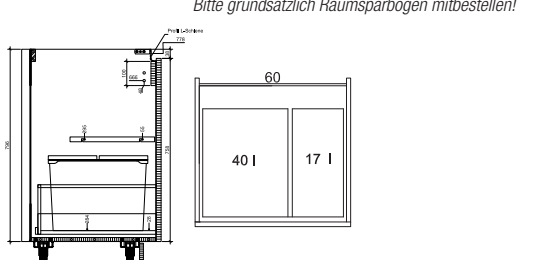
Skizze	Beschreibung	Breite cm	Kurz- bezeichnung	An- schlag	1	2	3	4	5	6	7	8	N
 <p>758</p>  <p>Bitte grundsätzlich Raumsparbogen mitbestellen!</p>	<p><b>Spülenschränk mit Abfallsystem</b></p> <p>1 Innenblende 1 Auszug 1 Abfallsammlersystem stehend mit 3-4 Abfallsammlern je nach Korpusbreite mit durchgehender Rückwand</p>	45 50 60	<p><b>PMSPPAA45-01</b> <b>PMSPPAA50-01</b> <b>PMSPPAA60-01</b></p>		908 1000 1142	976 1052 1212	1054 1124 1324						
 <p>758</p>  <p>Bitte grundsätzlich Raumsparbogen mitbestellen!</p>	<p><b>Spülenschränk mit Abfallsystem</b></p> <p>1 Innenblende 1 Auszug mit vorgezogener Auszugs-Rückwand (Freiraum bis zur Rückwand 75 mm) 1 Abfallsammlersystem hängend mit 2 Abfallsammlern mit durchgehender Rückwand</p>	60	<b>PMSPPAA60-05</b>		1142	1212	1324						
 <p>758</p>  <p>Bitte grundsätzlich Raumsparbogen mitbestellen!</p>	<p><b>Spülenschränk mit Abfallsystem</b></p> <p>1 Innenblende 1 Auszug mit vorgezogener Auszugs-Rückwand (Freiraum bis zur Rückwand 75 mm) 1 Abfallsammlersystem hängend mit 3 Abfallsammlern mit durchgehender Rückwand</p>	45 50 60	<p><b>PMSPPAA45-06</b> <b>PMSPPAA50-06</b> <b>PMSPPAA60-06</b></p>		1018 1056 1142	1082 1122 1212	1180 1222 1324						
 <p>758</p>  <p>Bitte grundsätzlich Raumsparbogen mitbestellen!</p>	<p><b>Spülenschränk mit Abfallsystem</b></p> <p>1 Auszug 1 Abfallsammlersystem stehend mit 2 Abfallsammlern und Metallrückwand 1 herausklappbare Abdeckung</p>	60	<b>PMSPPAA60-02</b>		1616	1636	1684						
	<p><b>Raumsparbogen 1,5"</b></p>		<b>ZS11</b>										28,60
	<p><b>Raumspar-Siphon-Set</b></p>		<b>ZS12</b>										42,00

# Spülenschränke mit Abfallsystem

Korpshöhe 796 mm

Korpstiefe 555 mm

PREISGRUPPEN/IDENT-NR.

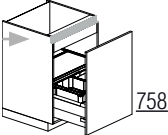
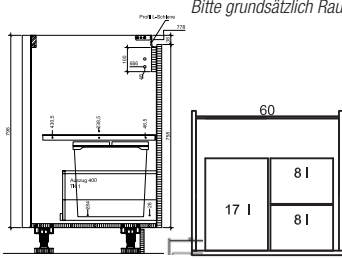
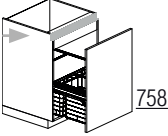
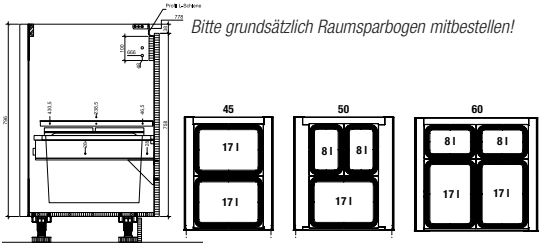
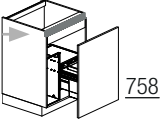
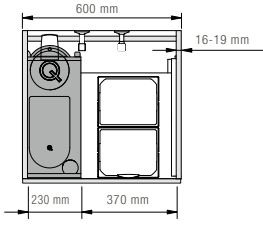
Skizze	Beschreibung	Breite cm	Kurz- bezeichnung	An- schlag	1	2	3	4	5	6	7	8	N
	<p><b>Spülenauszugschrank mit Abfallsystem</b></p> <ul style="list-style-type: none"> <li>1 Innenblende</li> <li>1 Auszug tiefengekürzt</li> <li>1 Abfallsammlersystem stehend mit 3 Abfallsammlern mit durchgehender Rückwand</li> </ul> <p>Bitte grundsätzlich Raumsparbogen mitbestellen!</p> 	60	<b>PMSPA60-03</b>		1138	1206	1318						
	<p><b>Spülenauszugschrank mit Abfallsystem</b></p> <ul style="list-style-type: none"> <li>1 Innenblende</li> <li>1 Auszug</li> <li>1 Abfallsammlersystem hängend mit 2-4 Abfallsammlern je nach Korpusbreite mit durchgehender Rückwand</li> </ul> <p>Bitte grundsätzlich Raumsparbogen mitbestellen!</p> 	45 50 60	<b>PMSPA45-04</b> <b>PMSPA50-04</b> <b>PMSPA60-04</b>		908 1000 1142	976 1052 1212	1054 1124 1324						
	<p><b>Spülenauszugschrank mit Abfallsystem und Aufbewahrung für Quooker (CUBE Pro3 / CUBE Combi / CUBE Combi+)</b></p> <ul style="list-style-type: none"> <li>1 Auszug</li> <li>1 Organisationssystem für Quooker-Wasseraufbereitung sowie 2 Abfallsammler im Hängesystem</li> </ul> <p>Bitte grundsätzlich Raumsparbogen mitbestellen! Bitte die Herstellerhinweise bzgl. Wasser- und Stromanschluss berücksichtigen. Positionierung des Quookers links oder rechts im Schrank ist anzugeben.</p> 	60	<b>PMSPA60AQ</b>	N	1796	1826	1914						
	<b>Raumsparbogen 1,5"</b>		<b>ZS11</b>										28,60
	<b>Raumspar-Siphon-Set</b>		<b>ZS12</b>										42,00

# Spüleneckschränke

Korpshöhe 796 mm

Korpstiefe 555 mm

PREISGRUPPEN/IDENT-NR.

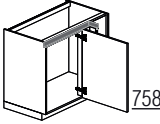
Skizze	Beschreibung	Breite cm	Kurz- bezeichnung	An- schlag	1	2	3	4	5	6	7	8	N
	<p><b>Spüleneckunterschrank</b> Planungstiefe 650 mm 1 Tür</p> <p><i>Eckwinkel verleimt, Stellmaß vor Ort nicht änderbar</i></p> <p>Planungsmaß in mm 950x650: Frontbreite 294/ Korpusbreite 800 1050x650: Frontbreite 394/ Korpusbreite 900 1100x650: Frontbreite 444/ Korpusbreite 900 1150x650: Frontbreite 494/ Korpusbreite 1000 1250x650: Frontbreite 594/ Korpusbreite 1000</p> <p><b>Mehrausstattung</b> 1 Blindteil / Ergänzung <b>mit montiertem Tiefenpassstück in Korpusfarbe und Sockelfuß</b></p>	93,5 103,5 108,5 113,5 123,5	<b>PMSPE9565</b> <b>PMSPE10565</b> <b>PMSPE11065</b> <b>PMSPE11565</b> <b>PMSPE12565</b>	L/R L/R L/R L/R L/R	756 796 814 860 884	882 902 948 976 1012	990 1018 1062 1110 1136						
			<b>MPPUET</b>		94	94	94						

## Türen für Geschirrspüler

Bei Sockelhöhe 75-125 mm ist nur die Gerätehöhe 820 mm mit Schlepptürtechnik, Varioscharnier oder ähnlichem planbar. Ab Sockelhöhe 125 mm ist die Gerätehöhe 860 mm planbar.  
Bei XL-Geschirrspüler ist die Schlepptürtechnik und Festtürtechnik möglich.

PREISGRUPPEN/IDENT-NR.

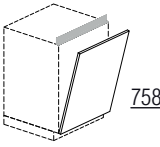
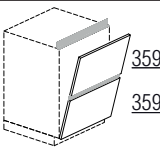
Skizze	Beschreibung	Breite cm	Kurz- bezeichnung	An- schlag	1	2	3	4	5	6	7	8	N
	<p><b>Tür für vollintegrierten Geschirrspüler</b></p> <p><i>Planungen mit Geschirrspüler benötigen eine Schlepptürtechnik. Planungen mit XL-Geschirrspüler erst ab Sockelhöhe 125 mm und mit Schlepptürtechnik und Festtürtechnik möglich.</i></p>	59 44	<b>PMTV60</b> <b>PMTV45</b>		280 248	348 318	434 372						
	<p><b>Tür für vollintegrierten Geschirrspüler</b> 1 Tür verstiftet (Höhe 758 mm (359+359)) mittels eines flachen Distanz-/Verbindungsbleches da C-Profil an dieser Stelle technisch nicht möglich ist</p> <p><i>Planungen mit Geschirrspüler benötigen eine Schlepptürtechnik und diese darf nicht im Bereich des C-Profils sitzen. Diese Prüfung übernimmt der Händler. Planungen mit XL-Geschirrspüler erst ab Sockelhöhe 125 mm und mit Schlepptürtechnik und Festtürtechnik möglich.</i></p>	60 45	<b>PMTV60-2</b> <b>PMTV45-2</b>		390 352	484 462	614 540						

# Unterschränke

Korpshöhe 796 mm

Korpustiefe 335 mm

PREISGRUPPEN/IDENT-NR.

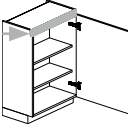
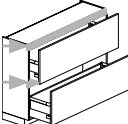
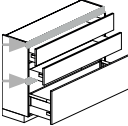
Skizze	Beschreibung	Breite cm	Kurz- bezeichnung	An- schlag	1	2	3	4	5	6	7	8	N
 <p>758</p>	<b>Unterschränk</b> 1 Tür 2 Einlegeböden inkl. Kippsicherung	200	30	PMU30T34	L/R	594	654	710					
		40	PMU40T34	L/R	640	692	774						
		45	PMU45T34	L/R	650	714	804						
		50	PMU50T34	L/R	668	730	828						
		60	PMU60T34	L/R	706	776	902						
 <p>359</p> <p>359</p>	<b>Auszugschränk</b> 2 Auszüge inkl. Kippsicherung	30	PMU2A30T34		812	956	998						
		40	PMU2A40T34		858	988	1074						
		45	PMU2A45T34		906	1010	1112						
		50	PMU2A50T34		954	1044	1152						
		60	PMU2A60T34		1006	1068	1240						
 <p>178</p> <p>178</p> <p>359</p>	<b>Auszugschränk</b> 2 Schubkästen 1 Auszug inkl. Kippsicherung	30	PMU2SA30T34		950	1074	1234						
		40	PMU2SA40T34		1006	1128	1290						
		45	PMU2SA45T34		1034	1160	1322						
		50	PMU2SA50T34		1072	1202	1356						
		60	PMU2SA60T34		1132	1258	1416						

# Unterschränke

Korpshöhe 796 mm

Korpustiefe 705 mm

PREISGRUPPEN/IDENT-NR.

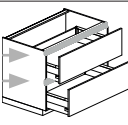
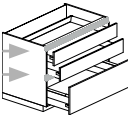
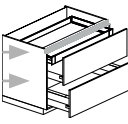
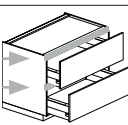
Skizze	Beschreibung	Breite cm	Kurz- bezeichnung	An- schlag	1	2	3	4	5	6	7	8	N	
 <p>359</p> <p>359</p>	<b>Auszugschränk</b> 2 Auszüge	30	PMU2A30T71		908	1052	1094							
		40	PMU2A40T71		968	1100	1186							
		45	PMU2A45T71		1024	1130	1232							
		50	PMU2A50T71		1072	1160	1272							
		60	PMU2A60T71		1142	1212	1382							
		80	PMU2A80T71		1516	1620	1708							
		90	PMU2A90T71		1580	1684	1798							
		100	PMU2A100T71		1652	1744	1860							
		120	PMU2A120T71		1816	1922	2044							
 <p>178</p> <p>178</p> <p>359</p>	<b>Auszugschränk</b> 2 Schubkästen 1 Auszug	30	PMU2SA30T71		1062	1188	1350							
		40	PMU2SA40T71		1130	1252	1420							
		45	PMU2SA45T71		1174	1304	1460							
		50	PMU2SA50T71		1204	1330	1486							
		60	PMU2SA60T71		1290	1414	1570							
		80	PMU2SA80T71		1600	1700	1804							
		90	PMU2SA90T71		1666	1776	1880							
		100	PMU2SA100T71		1754	1862	1984							
		120	PMU2SA120T71		1932	2050	2178							
 <p>359</p> <p>359</p>	<b>Unterschränk</b> 1 Innenschubkasten inkl. Mitnehmer 2 Auszüge	30	PMUIS2A30T71		1016	1172	1210							
		40	PMUIS2A40T71		1086	1220	1310							
		45	PMUIS2A45T71		1140	1248	1366							
		50	PMUIS2A50T71		1192	1278	1410							
		60	PMUIS2A60T71		1272	1344	1522							
		80	PMUIS2A80T71		1682	1784	1880							
		90	PMUIS2A90T71		1746	1850	1966							
		100	PMUIS2A100T71		1814	1914	2036							
120	PMUIS2A120T71		1994	2114	2242									
 <p>359</p> <p>359</p>	<b>Kochstellenschränk</b> zur Aufnahme von Kochmulden 2 Auszüge 1 Kabelschutzboden, 16 mm stark	60	PMUH2A60T71		1176	1234	1402							
		80	PMUH2A80T71		1562	1658	1756							
		90	PMUH2A90T71		1650	1738	1850							
		100	PMUH2A100T71		1678	1786	1886							
		120	PMUH2A120T71		1864	1980	2092							
	<b>Mehrausstattung Ausfräsung für Induktion</b>												MAAI	0

# Unterschränke

Korpshöhe 796 mm

Korpstiefe 705 mm

PREISGRUPPEN/IDENT-NR.

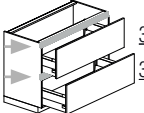
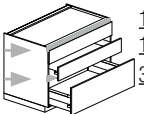
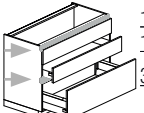
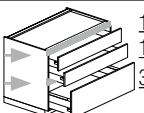
Skizze	Beschreibung	Breite cm	Kurz- bezeichnung	An- schlag	PREISGRUPPEN/IDENT-NR.											
					1	2	3	4	5	6	7	8	N			
 <p>359 359</p>	<p><b>Kochstellenschrank Muldenlüfter</b> 1 Schubkasten 1 Auszug</p> <p>Bei der Bestellung bitte den Muldenlüfter angeben. Schubkästen und Auszüge werden individuell auf die Muldenlüfter abgestimmt. Eine Gewährleistung für Schäden durch Feuchtigkeit wird nicht übernommen.</p> <p><b>Mehrausstattung Ausfräsung für Induktion</b></p>	60	PMUHM2A60	1050	1108	1278										
		80	PMUHM2A80	1396	1486	1588										
		90	PMUHM2A90	1470	1560	1672										
		100	PMUHM2A100	1500	1600	1702										
		120	PMUHM2A120	1666	1774	1888										
 <p>178 178 359</p>	<p><b>Kochstellenschrank</b> zur Aufnahme von Kochmulden 1 Blende 1 Schubkasten 1 Auszug 1 Kabelschutzboden, 16 mm stark</p> <p><b>Mehrausstattung Ausfräsung für Induktion</b></p>	60	PMUHSA60T71	1290	1418	1572										
		80	PMUHSA80T71	1614	1708	1816										
		90	PMUHSA90T71	1684	1788	1894										
		100	PMUHSA100T71	1772	1876	1996										
		120	PMUHSA120T71	1950	2064	2194										
 <p>178 178 359</p>	<p><b>Kochstellenschrank Muldenlüfter</b> 1 feste Blende 1 Schubkasten 1 Auszug</p> <p>Bei der Bestellung bitte den Muldenlüfter angeben. Schubkästen und Auszüge werden individuell auf die Muldenlüfter abgestimmt. Eine Gewährleistung für Schäden durch Feuchtigkeit wird nicht übernommen.</p> <p><b>Mehrausstattung Ausfräsung für Induktion</b></p>	60	PMUHMSA60	1148	1276	1434										
		80	PMUHMSA80	1438	1534	1644										
		90	PMUHMSA90	1502	1602	1710										
		100	PMUHMSA100	1580	1684	1802										
		120	PMUHMSA120	1742	1850	1986										
 <p>178 178 359</p>	<p><b>Kochstellenschrank</b> zur Aufnahme von Kochmulden 2 Schubkästen 1 Auszug</p> <p>Kabelschutzboden für Induktionskochfelder (ZSBI) im Schrank enthalten.</p> <p><b>Mehrausstattung Ausfräsung für Induktion</b></p>	60	PMUH2SA60T71	1434	1562	1714										
		80	PMUH2SA80T71	1762	1852	1954										
		90	PMUH2SA90T71	1872	1972	2082										
		100	PMUH2SA100T71	1960	2058	2176										
		120	PMUH2SA120T71	2126	2240	2374										

# Schubkastenelement



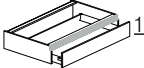

PREISGRUPPEN/IDENT-NR.

Skizze	Beschreibung	Breite cm	Kurz- bezeichnung	An- schlag	PREISGRUPPEN/IDENT-NR.											
					1	2	3	4	5	6	7	8	N			
 <p>178</p>	<p><b>Schubkastenelement</b> 1 Schubkasten zur Befestigung unter der Arbeits- platte <b>Höhe 216 mm</b> Korpstiefe 555 mm</p>	180	PMUST30	514	532	544										
		345	PMUST40	558	580	584										
			PMUST45	582	604	610										
			PMUST50	594	624	634										
			PMUST60	636	676	676										
			PMUST80	744	758	794										
			PMUST90	764	782	812										
			PMUST100	832	858	898										
			PMUST120	928	956	1004										

# Passtücke in Frontausführung

## Korpshöhe 796 mm

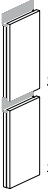
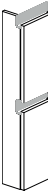
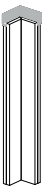
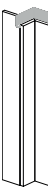
PREISGRUPPEN/IDENT-NR.

Skizze	Beschreibung	Breite cm	Kurz- bezeichnung	An- schlag	1	2	3	4	5	6	7	8	N
 <p>758</p>	<p><b>Unterschranksstück mit Anschlag</b> in Frontausführung</p> <p><i>Bitte grundsätzlich Anschlag angeben, da das Passstück verschraubt wird! Eine Kante immer roh!</i></p>	10	<b>PMUP10</b>	L/R	196	208	228						
		20	<b>PMUP20</b>	L/R	220	234	258						
 <p>758</p>	<p><b>wie vor, jedoch mit montiertem Tiefenpassstück</b> aus Korpusmaterial</p> <p><i>Bitte grundsätzlich Anschlag angeben, da das Passstück verschraubt wird! Eine Kante immer roh!</i></p>	10	<b>PMUPT10</b>	L/R	288	298	322						
		20	<b>PMUPT20</b>	L/R	314	328	350						
 <p>359</p> <p>359</p>	<p><b>Unterschranksstück geteilt</b> in Frontausführung</p> <p><i>Bitte grundsätzlich Anschlag angeben, da das Passstück verschraubt wird! Eine Kante immer roh!</i></p>	10	<b>PMUP10-2</b>	L/R	270	286	320						
		20	<b>PMUP20-2</b>	L/R	306	326	360						
 <p>359</p> <p>359</p>	<p><b>wie vor, jedoch mit montiertem Tiefenpassstück</b> aus Korpusmaterial</p> <p><i>Bitte grundsätzlich Anschlag angeben, da das Passstück verschraubt wird! Eine Kante immer roh!</i></p>	10	<b>PMUPT10-2</b>	L/R	410	428	460						
		20	<b>PMUPT20-2</b>	L/R	448	462	498						
 <p>758</p>	<p><b>Eckpassstück 90°</b> in Frontausführung Planungsmaß 650 x 650 mm</p>		<b>PMUPE65</b>		240	268	276						
			<b>PMUPE65</b>	L/R	304	346	350						
 <p>758</p>	<p><b>wie vor, jedoch mit montiertem Tiefenpassstück</b> aus Korpusmaterial Planungsmaß 650 x 650 mm</p> <p><i>Bei Ecklösungen ohne Eckunterschrank verwenden, wenn ein Geschirrspüler direkt anschließt.</i></p>		<b>PMUPE65</b>	L/R	304	346	350						
			<b>PMUPE65</b>	L/R	304	346	350						
 <p>359</p> <p>359</p>	<p><b>Eckpassstück 90° geteilt</b> in Frontausführung Planungsmaß 650 x 650 mm</p>		<b>PMUPE65-2</b>		332	374	388						
			<b>PMUPE65-2</b>		332	374	388						
 <p>359</p> <p>359</p>	<p><b>wie vor, jedoch mit montiertem Tiefenpassstück</b> aus Korpusmaterial Planungsmaß 650 x 650 mm</p> <p><i>Bei Ecklösungen ohne Eckunterschrank verwenden, wenn ein Geschirrspüler direkt anschließt.</i></p>		<b>PMUPE65-2</b>	L/R	430	486	492						
			<b>PMUPE65-2</b>	L/R	430	486	492						

# Passtücke in Frontausführung

Korpshöhe 796 mm

PREISGRUPPEN/IDENT-NR.

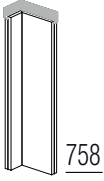
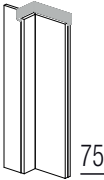
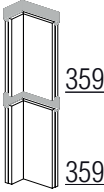
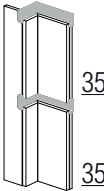
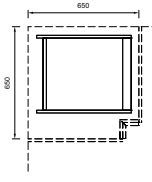
Skizze	Beschreibung	Breite cm	Kurz- bezeichnung	An- schlag	PREISGRUPPEN/IDENT-NR.									
					1	2	3	4	5	6	7	8	N	
	<b>Eckpasstück 90° variabel</b> in Frontausführung Planungsmaß 600 - 750 mm Schenkellänge 45-195 mm	20	<b>PMUPEV</b>	L/R	334	374	384							
	<b>wie vor, jedoch mit montiertem Tiefenpasstück</b> in Frontausführung	20	<b>PMUPEVT</b>	L/R	386	424	428							
	<b>Eckpasstück 90° variabel geteilt</b> in Frontausführung Planungsmaß 600 - 750 mm Schenkellänge 45-195 mm	20	<b>PMUPEV-2</b>	L/R	468	526	538							
	<b>wie vor, jedoch mit montiertem Tiefenpasstück</b> aus Korpusmaterial	20	<b>PMUPEVT-2</b>	L/R	550	606	614							
	<b>Montagekorpus für die blinde Ecke</b> Korpus ohne Fronten inkl. Sockelgleiter für die Montage hinter dem Eckpasstück	<b>N</b> 45	<b>MU45MK</b>		354	354	354							

# Passtücke aus Korpusmaterial

Korpshöhe 796 mm

lieferbare Dekore siehe Farbmatrix - Spalte Korpusfarben

AUSFÜHRUNGEN/IDENT-NR.

Skizze	Beschreibung	Breite cm	Kurz- bezeichnung	An- schlag	AUSFÜHRUNGEN/IDENT-NR.									
					A1	A2	A3	A4	A5	A6	A7	A8	N	
	<b>Unterschranks passtück aus Korpusmaterial</b> inkl. Dichtippenprofil Exakter Zuschnitt bei der Montage  <i>Eine Kante immer roh!</i>	10 20	<b>MUP10K</b> <b>MUP20K</b>		52 76	60 84								

# Seitenverkleidungen und Rückwandverkleidungen in Frontausführung

PREISGRUPPEN/IDENT-NR.

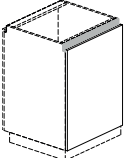
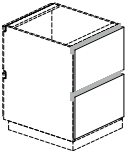
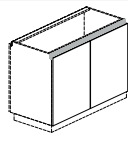
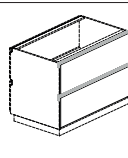
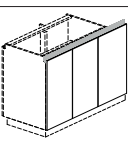
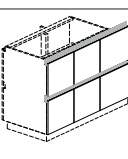
Skizze	Beschreibung	Breite cm	Kurz- bezeichnung	An- schlag	1	2	3	4	5	6	7	8	N
	<b>Rückwandverkleidung</b> zum Anbringen an Unterschrankrückseiten pro Korpusbreite 1 Tür  <i>Fronten zur Verkleidung werden ohne Trägermaterial (Korpusplatte) geliefert! Der Sockel muss separat bestellt werden.</i>	30 40 45 50 60	<b>PMTRV30</b> <b>PMTRV40</b> <b>PMTRV45</b> <b>PMTRV50</b> <b>PMTRV60</b>		202 214 234 242 254	230 250 268 288 298	268 302 320 342 368						
	<b>Rückwandverkleidung geteilt</b> zum Anbringen an Unterschrankrückseiten pro Korpusbreite 2 Türen  <i>Fronten zur Verkleidung werden ohne Trägermaterial (Korpusplatte) geliefert! Der Sockel muss separat bestellt werden.</i>	30 40 45 50 60	<b>PMTRV30-2</b> <b>PMTRV40-2</b> <b>PMTRV45-2</b> <b>PMTRV50-2</b> <b>PMTRV60-2</b>		284 298 330 342 358	318 348 376 408 428	380 432 460 486 522						
	<b>Rückwandverkleidung</b> zum Anbringen an Unterschrankrückseiten pro Korpusbreite 2 Türen  <i>Fronten zur Verkleidung werden ohne Trägermaterial (Korpusplatte) geliefert! Der Sockel muss separat bestellt werden.</i>	80 90 100 120	<b>PMTRV80</b> <b>PMTRV90</b> <b>PMTRV100</b> <b>PMTRV120</b>		430 446 450 502	492 522 534 588	594 634 656 724						
	<b>Rückwandverkleidung geteilt</b> zum Anbringen an Unterschrankrückseiten pro Korpusbreite 2 Türen  <i>Fronten zur Verkleidung werden ohne Trägermaterial (Korpusplatte) geliefert! Der Sockel muss separat bestellt werden.</i>	80 90 100 120	<b>PMTRV80-2</b> <b>PMTRV90-2</b> <b>PMTRV100-2</b> <b>PMTRV120-2</b>		616 638 648 718	704 750 774 852	858 916 948 1046						
	<b>Rückwandverkleidung</b> für Eckunterschrank zum Anbringen an Unterschrankrückseiten pro Korpusbreite 2-3 Türen Türaufteilung:  <i>Fronten zur Verkleidung werden ohne Trägermaterial (Korpusplatte) geliefert! Der Sockel muss separat bestellt werden.</i>	95 105 110 115 125	<b>PMTRVE95</b> <b>PMTRVE105</b> <b>PMTRVE110</b> <b>PMTRVE115</b> <b>PMTRVE125</b>		432 440 454 552 570	510 524 538 656 674	630 634 658 802 830						
	<b>Rückwandverkleidung geteilt</b> für Eckunterschrank zum Anbringen an Unterschrankrückseiten pro Korpusbreite 4-6 Türen Türaufteilung:  <i>Fronten zur Verkleidung werden ohne Trägermaterial (Korpusplatte) geliefert! Der Sockel muss separat bestellt werden.</i>	95 105 110 115 125	<b>PMTRVE95-2</b> <b>PMTRVE105-2</b> <b>PMTRVE110-2</b> <b>PMTRVE115-2</b> <b>PMTRVE125-2</b>		628 642 656 808 836	738 762 780 952 988	916 922 952 1168 1220						

# Seitenverkleidungen und Rückwandverkleidungen in Frontausführung

PREISGRUPPEN/IDENT-NR.

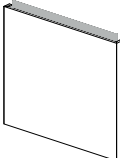
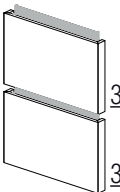
Skizze	Beschreibung		Breite cm	Kurz- bezeichnung	An- schlag	PREISGRUPPEN/IDENT-NR.													
						1	2	3	4	5	6	7	8	N					
 <p><u>758</u></p>	<p><b>Seitenverkleidung</b> zum Anbringen an Unterschränkaußenseiten Bei freistehenden Schränken in Verbindung mit Rückwandverkleidung.</p> <p><i>Fronten zur Verkleidung werden ohne Trägermaterial (Korpusplatte) geliefert! Der Sockel muss separat bestellt werden. Nicht planbar neben Geschirrspülern und Unterbaukühlgeräten.</i></p> <p>Korpustiefe 555 mm (freistehend) in Verbindung mit Rückwandverkleidung Korpustiefe 555 mm + 355 mm (freistehend) Korpustiefe 555 mm + 555 mm (freistehend) Korpustiefe bis 575 mm (an der Wand stehend) variabel bis Korpustiefe 875 mm (an der Wand stehend)</p>	N																	
 <p><u>359</u></p> <p><u>359</u></p>	<p><b>Seitenverkleidung geteilt</b> zum Anbringen an Unterschränkaußenseiten Bei freistehenden Schränken in Verbindung mit Rückwandverkleidung.</p> <p><i>Fronten zur Verkleidung werden ohne Trägermaterial (Korpusplatte) geliefert! Der Sockel muss separat bestellt werden. Nicht planbar neben Geschirrspülern und Unterbaukühlgeräten.</i></p> <p>Korpustiefe 555 mm (freistehend) in Verbindung mit Rückwandverkleidung Korpustiefe 555 mm + 355 mm (freistehend) Korpustiefe 555 mm + 555 mm (freistehend) Korpustiefe bis 575 mm (an der Wand stehend) variabel bis Korpustiefe 875 mm (an der Wand stehend)</p>	N																	

# Seiten- und Geräteschränke - Linea piantra

## Legende



Neu



Bitte Elektrogerät bei der Bestellung angeben!



Artikel ist bis auf eine Korpushöhe von 200 mm kürzbar.



Artikel ist bis auf eine Korpushöhe von 345 mm kürzbar.



Nische 380 mm



Nische 450 mm



Nische 590 mm



Nische 880 mm



Nische 1025 mm



Nische 1225 mm

Kurzbezeichnung für Seiten- und Geräteschränke  
Sonderanfertigungen, Mehrpreise  
Sonderausstattung für Seiten- und Geräteschränke  
Senkrechte Griffmulden

**Korpushöhe 1330 mm**

9.11-9.16

**Korpushöhe 1902 mm**

9.17-9.26

**Korpushöhe 2046 mm**

9.27-9.34

**Korpushöhe 1736 mm**

9.35-9.41

**Korpushöhe 1974 mm**

9.43-9.51

**Korpushöhe 2118 mm**

9.53-9.61

## Seite

9.1

9.2-9.3

9.4

9.5-9.9



# Kurzbezeichnung für Seiten- und Geräteschränke - Linea piantra

Seitenschränke		Funktion	Frontaufteilung		Breite cm	Höhe cm (inkl. 10 cm Sockelhöhe)	
<b>PS</b>	Seitenschrank	<b>VA</b>	Vorratsauszug	<b>A</b>	Auszug	30	143
<b>PSB</b>	Besenschrank	<b>P</b>	Passstück	<b>S</b>	Schubkasten	40	183,6
<b>PSG</b>	Geschirrschrank					50	200,2
						60	207,4
							214,6
							221,8

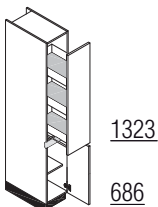

## PSVA30214

Seitenschrank

Vorratsauszug

<b>PS</b>	<b>VA</b>	<b>30</b>	<b>214</b>
-----------	-----------	-----------	------------

Geräteschränke		Funktion	Breite cm	Höhe cm (inkl. 10 cm Sockelhöhe)	
<b>PG</b>	Geräteschrank	<b>B</b>	Nische Backofen/Mikrowelle	60	143
		<b>B38</b>	Nische Backofen/Mikrowelle 380 mm		183,6
		<b>B45</b>	Nische Backofen/Kompaktgerät/Mikrowelle 450 mm		200,2
		<b>B59</b>	Nische Backofen 590 mm		207,4
		<b>I88</b>	Nische Kühlgerät 880 mm		214,6
		<b>I103</b>	Nische Kühlgerät 1025 mm		221,8
		<b>I123</b>	Nische Kühlgerät 1225 mm		

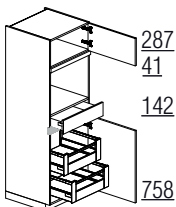

## PGB45184-78

Geräteschrank

Nische Backofen/Kompaktgerät/Mikrowelle 450 mm

<b>PG</b>	<b>B45</b>	<b>184</b>
-----------	------------	------------

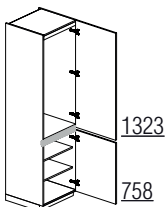

## PGI123221-85

Geräteschrank

Nische Kühlgerät 1225 mm

<b>PG</b>	<b>I123</b>	<b>221</b>
-----------	-------------	------------

# Sonderanfertigungen, Mehrpreise



**1** MPTKU  
MPTKS  
MPTKH  
Tiefenkürzung je nach Beschlag auf das kleinstmögliche Maß

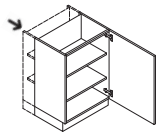

**2** MPHKU  
MPHKS  
MPHKH  
Höhenkürzung je nach Frontprogramm/mm genau

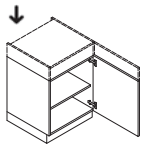

**3** MPBKU  
MPBKS  
MPBKH  
Breitenkürzung je nach Frontprogramm/mm genau

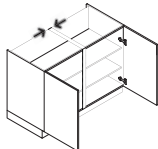

**4** MPZU  
MPZS  
MPZH  
Mehrausstattung für zerlegten Schrank

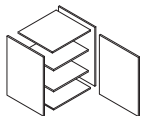

**5** MPTU..  
MPTS..  
Mehrausstattung übertiefe Seiten am Unter- oder Seitenschrank

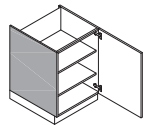

**6** MPSA  
MPSAS  
Mehrausstattung Sichtseite in verschiedenen Dekoren und Materialien

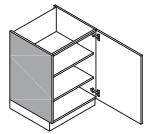

**7** MPGS  
Mehrausstattung gedämpftes Scharnier

**8** MPER  
Mehrausstattung eckige Relling

## MPSON

### Sonderanfertigung jeglicher Art

Anfrage über die technische Sachbearbeitung auf Umsetzbarkeit, ggf. längere Vorlaufzeit berücksichtigen.

Preisbasis = Basisschrank mit möglichst ähnlichem/höherem Ausstattungsgrad + MPSON

## MPAUFTEIL

### Änderung der Frontaufteilung bei gleichbleibender Ausstattung

Anfrage über die technische Sachbearbeitung auf Umsetzbarkeit, ggf. längere Vorlaufzeit berücksichtigen.



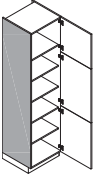

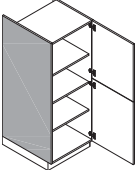
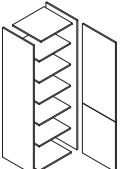
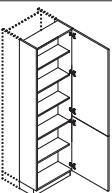
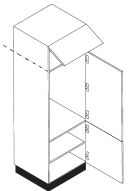

**AUSFÜHRUNGEN / IDENT - NR.**

Skizze	Beschreibung	Breite cm	Kurz- bezeichnung	An- schlag	AUSFÜHRUNGEN / IDENT - NR.										
					1	2	3	4	5	6	7	8	N		
	<b>Mehrpreis für Sichtseite</b> inklusive Korpusvorderkanten der gesamten Küche farblich angepasst		<b>MPSAS</b>		0	100									

**PREISGRUPPEN / IDENT - NR.**

Skizze	Beschreibung	Breite cm	Kurz- bezeichnung	An- schlag	PREISGRUPPEN / IDENT - NR.										
					1	2	3	4	5	6	7	8	N		
	<b>Mehrpreis Außenseite in Übertiefe</b> max. Tiefe 705 mm  <i>Nicht möglich bei Regalen.</i>  1-seitig 2-seitig		<b>MPTS1</b> <b>MPTS2</b>		172 222	172 222	172 222								
	<b>Mehrpreis für zerlegbaren Seitenschrank</b> Möglichkeiten nach Absprache, es sind keine ganzen Küchen möglich! Je nach technischer Ausstattung des Schrankes (Schubkästen, Auszüge usw.) kann der Mehrpreis höher ausfallen.		<b>MPZS</b>		304	304	304								
	<b>Tiefenkürzung für Seitenschränke</b>  <i>Nicht möglich bei Schranktypen mit Inneneinteilung und Vorrats-Auszugschränken.</i> <i>nur um volle cm möglich</i> <i>Bei Seitenschränken ohne Schubkästen bis auf 200 mm, bei Seitenschränken mit Schubkästen/ Auszug bis auf 345 mm möglich.</i>		<b>MPTKS</b>		344	344	344								
	<b>Mehrpreis Höhenkürzung</b> Grundsätzlich nur bei Geräteumbauschränken mit Klappen oder Türanschlag um das obere Frontmaß möglich. Höhenkürzung und oberes Frontmaß müssen identisch sein. Andere Konstruktionen und Aufteilungen nicht möglich. Falls Abdeckboden eingeplant wird, Lüftungsgitter mitbestellen.		<b>MPHKS</b>		256	256	256								
	<b>Mehrpreis Breitenkürzung Seitenschränke</b> Breitenkürzung für ein- und zweitürige Schränke mit durchgehender Front ohne Einbauten		<b>MPBKS</b>		754	754	754								
					Lieferbar in: Amelie, Anabelle, Anna, Carla, Celine, Cindy, Cora, Diana, Jette, Leni, Paula, Susann										
	<b>Sonderanfertigung jeglicher Art</b>  <i>Anfrage über die technische Sachbearbeitung auf Umsetzbarkeit, ggf. längere Vorlaufzeit berücksichtigen.</i> <i>Preisbasis = Basisschrank mit möglichst ähnlichem/ höherem Ausstattungsgrad + MPSON</i>		<b>MPSON</b>		30%	30%	30%								
	<b>Änderung der Frontaufteilung bei gleichbleibender Ausstattung</b>  <i>Anfrage über die technische Sachbearbeitung auf Umsetzbarkeit, ggf. längere Vorlaufzeit berücksichtigen.</i>		<b>MPAUFTEIL</b>		0	0	0								
	<b>Mehrpreis gedämpftes Scharnier</b> Berechnung pro Schrank <b>Mehrpreis Auszug mit eckiger Reling</b> Berechnung pro Auszug <b>Mehrpreis Auszug mit Glasboxside</b> Berechnung pro Auszug <b>Mehrpreis Klappenbeschlag mit Tip-On</b> Berechnung pro Klappe		<b>MPGS</b> <b>MPER</b> <b>MPGBS</b> <b>MPHKST</b>											16	9,40
														44	116

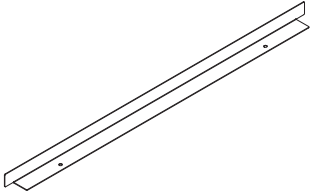
# Sonderausstattung für Seiten- und Geräteschränke - Linea piantra

Beschreibung	Breite cm	Kurz- bezeichnung	N
 <p><b>Kunststoffschale für Apothekerschrank</b> Verhindert das Durchrutschen von Kleinteilen Nur für Drahtkörbe geeignet und nicht für Tablare</p>	30 40	<b>ZSSVA</b> <b>ZSSVA40</b>	30,20 30,20
 <p><b>Innenschubkasten</b> Zum nachträglichen Einbau in Unterschränke mit Drehtür Voraussetzung: 155° Scharnier Lieferung inklusive BLUMOTION Schubkastenführungen</p>	30 40 45 50 60 80 90 100 120	<b>ISK30</b> <b>ISK40</b> <b>ISK45</b> <b>ISK50</b> <b>ISK60</b> <b>ISK80</b> <b>ISK90</b> <b>ISK100</b> <b>ISK120</b>	122 126 128 130 132 140 148 152 170
 <p><b>Innenauszug</b> Zum nachträglichen Einbau in Unterschränke mit Drehtür Voraussetzung: 155° Scharnier Lieferung inklusive BLUMOTION Auszugführungen</p> <p><i>Bei Unterschränken mit Drehtüren keine 2 Innenauszüge möglich!</i></p>	30 40 45 50 60	<b>IAZ30</b> <b>IAZ40</b> <b>IAZ45</b> <b>IAZ50</b> <b>IAZ60</b>	138 150 154 158 166
 <p><b>Korpus-Verblendungsprofil</b> zur Abdeckung der sichtbaren Korpuskante zwischen 2 Geräteschichten</p> <p>Maße: Außenbreite: 595 mm Innenbreite: 561 mm Profilhöhe: 22,5 mm Tiefe 27,5 mm</p> <p>Ausführung: <b>Edelstahl</b> <b>schwarz</b></p> 		<b>ZKVPE</b> <b>ZKVPS</b>	30,40 34,00
 <p><b>Druckbeschlag TIP-ON für Standard-Scharniere</b> zum Öffnen von Drehtüren zur nachträglichen Montage am Korpus Set bestehend aus 2 ServoDrive Türpuffern, 1 Druckbeschlag</p> <p><i>Geeignet zum Öffnen von Türen mit 2 Standard-107°/155°-Scharnieren.</i></p>		<b>ZDB</b>	44
 <p><b>Öffnungswinkelbegrenzer (1 Paar)</b> für Seiten-/Geräteschränke sowie Hängeschränke mit Klappe reduziert den Öffnungswinkel auf 75°</p>		<b>ZBHS</b>	22,60

# Seiten- und Geräteschränke mit senkrechter Griffmulde

- Linea piantra bietet durch das Seiten- und Geräteschranksortiment mit senkrechter Griffmulde zusätzliche Funktions- und Planungsmöglichkeiten mit allen Seiten- und Geräteschränken aus unserem Standardprogramm (**Register 4**).
- Durch den Einsatz der senkrechten Griffmulde an den Vorderkanten der Seitenschrankseite ist ein leichtes Hintergreifen der Möbelfront gewährleistet.
- Diese Ausführungen sind nicht möglich bei Elementen für hochgebaute Geschirrspüler.
- Der Einsatz ist sowohl einseitig gegenüber dem Türanschlag als auch beidseitig möglich.
- Bei dem Einsatz am Ende einer Küchenzeile oder bei Planungen mit angrenzenden Unterschränken muss die Weiterplanung mit senkrechten Griffmulden oder Wangen erfolgen.
- Die senkrechten Griffmulden sind in 4 verschiedenen Ausführungen erhältlich: mit Metallauflage PSPLM., mit Metallauflage und Beleuchtung PSPLMB., in den Korpusfarben PSPL..K und in Frontausführung PSPL..
- Eine Kombination von Seitenschränken mit senkrechter Griffmulde und solchen mit waagerechten C-Profilen ist aus optischen Gründen nicht zu empfehlen.
- Eine Kombination von Diagonal-Seitenschränken mit senkrechter Griffmulde ist nicht möglich.

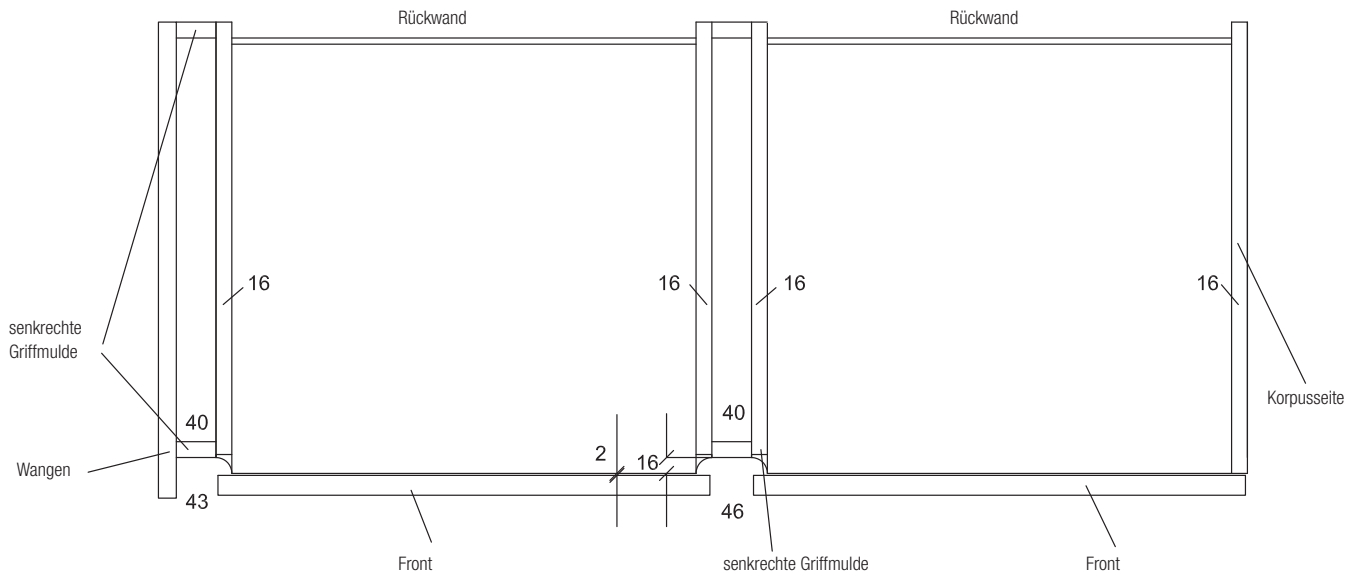

**PSPL..K**  
Variante senkrechte Griffmulde mit Korpusmaterial  
lieferbare Dekore siehe Farbmatrix -  
Spalte Griffleiste Linea piantra senkrecht



**PSPL..**  
Variante senkrechte Griffmulde mit Frontmaterial



**PSPLM..**  
Variante senkrechte Griffmulde mit Metallauflage  
FG 399 - Edelstahlfarbig A7  
FG 420 - Weiß gepulvert A7  
FG 421 - Moonlight grey gepulvert A7  
FG 422 - Quarzgrau gepulvert A7  
FG 424 - Polarweiß gepulvert A7  
FG 456 - Schwarz gepulvert A7

## Seiten- und Geräteschränke mit senkrechter Griffmulde beleuchtet

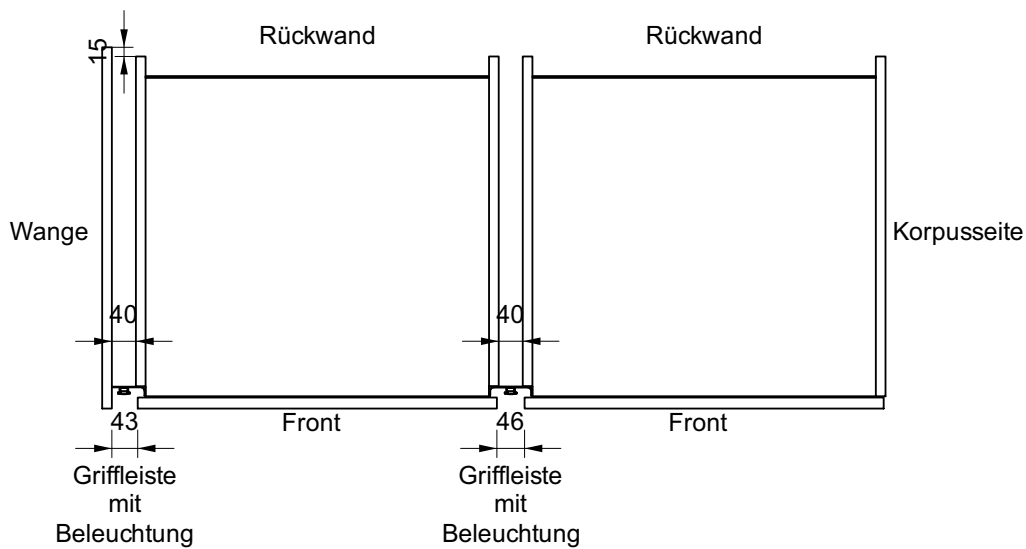

### PSPLMB..

Variante senkrechte Griffmulde mit Metallauflage und Beleuchtung 

FG 399 - Edelstahlfarbig A7

FG 420 - Weiß gepulvert A7

FG 421 - Moonlight grey gepulvert A7

FG 422 - Quarzgrau gepulvert A7

FG 424 - Polarweiß gepulvert A7

FG 456 - Schwarz gepulvert A7

- Leuchtmittel: LED-Leuchtmittel 7,8 Watt pro Meter, Farbtemperatur 3000 - 6500 K (Emotion)
- Zur Steuerung der Beleuchtung empfehlen wir die Basissets ZNTBS3 oder ZNTBS4, etwaige Folgesets ZNTFS3 oder ZNTFS4 sowie die Fernbedienung ZFB. Alternativ zur ZFB kann auch die Bluetooth-Steereinheit ZSSBT60 eingesetzt werden.
- Der Kabelauslass ist bei der Montage wählbar (oben oder unten)
- Der Kabelauslass bei Leisten mit Wandanschluss ist unten
- Das Anschlusskabel ist immer 2000 mm lang
- farbgleiche Abdeckkappen für die Griffmulde sind inklusive

# Senkrechte Griffmulden für Seiten- und Geräteschränke

Skizze	Beschreibung	Breite cm	Kurz- bezeichnung	An- schlag	PREISGRUPPEN/IDENT-NR.										
					1	2	3	4	5	6	7	8	N		
	<b>Senkrechte Griffmulde in Frontausführung</b>  <i>Im Preis für die senkrechte Griffmulde ist das Kürzen der Schrankseite enthalten. Abdeckleiste ZADL...E oder ZADL...S separat dazubestellen.</i>	4	PSPL94		242	286	314								
		4	PSPL133		272	314	342								
		4	PSPL162		330	364	390								
		4	PSPL169		330	364	390								
		4	PSPL190		352	376	404								
		4	PSPL197		354	386	446								
		4	PSPL205		354	386	446								
		4	PSPL211		354	386	446								
		4	PSPL219		386	410	518								
		4	PSPL226		386	410	518								
	<b>Senkrechte Griffmulde in Frontausführung für Planungen mit Wandanschluss</b>  <i>Im Preis für die senkrechte Griffmulde ist das Kürzen der Schrankseite enthalten. Abdeckleiste ZADL...E oder ZADL...S separat dazubestellen.</i>	4	PSPLW94		200	236	262								
		4	PSPLW133		226	264	294								
		4	PSPLW162		264	314	340								
		4	PSPLW169		264	314	340								
		4	PSPLW190		298	314	348								
		4	PSPLW197		298	330	388								
		4	PSPLW205		298	330	388								
		4	PSPLW211		298	330	388								
		4	PSPLW219		318	344	446								
		4	PSPLW226		318	344	446								
	<b>Abdeckleiste zur Gerätebefestigung bei Backofen- und Mikrowellennischen (Verpackungseinheit 1 Stück)</b> <b>Länge 600 mm</b> edelstahlfarbig schwarz  <b>Länge 1200 mm</b> edelstahlfarbig schwarz  <i>Abweichende Längen sind durch bauseitiges Zuschneiden realisierbar.</i>	N	ZADL60E											0	
			ZADL60S												0
			ZADL120E												0
			ZADL120S												0



# Senkrechte Griffmulden für Seiten- und Geräteschränke lieferbare Dekore siehe Farbmatrix - Spalte Griffmulde Linea piantra senkrecht

Skizze	Beschreibung	Breite cm	Kurz- bezeichnung	An- schlag	AUSFÜHRUNGEN/IDENT-NR.										
					A1	A2	A3	A4	A5	A6	A7	A8	N		
	<b>Senkrechte Griffmulde aus Korpusmaterial</b>  <i>Im Preis für die senkrechte Griffmulde ist das Kürzen der Schrankseite enthalten. Abdeckleiste ZADL...E oder ZADL...S separat dazubestellen.</i>	4	PSPL94K		192	206									
		4	PSPL133K		208	216									
		4	PSPL162K		220	234									
		4	PSPL169K		220	234									
		4	PSPL190K		230	240									
		4	PSPL197K		250	264									
		4	PSPL205K		250	264									
		4	PSPL211K		250	264									
		4	PSPL219K		252	266									
		4	PSPL226K		254	270									
	<b>Senkrechte Griffmulde aus Korpusmaterial für Planungen mit Wandanschluss</b>  <i>Im Preis für die senkrechte Griffmulde ist das Kürzen der Schrankseite enthalten. Abdeckleiste ZADL...E oder ZADL...S separat dazubestellen.</i>	4	PSPLW94K		150	156									
		4	PSPLW133K		160	174									
		4	PSPLW162K		174	184									
		4	PSPLW169K		174	184									
		4	PSPLW190K		176	190									
		4	PSPLW197K		190	206									
		4	PSPLW205K		190	206									
		4	PSPLW211K		190	206									
		4	PSPLW219K		190	208									
		4	PSPLW226K		192	208									
	<b>Abdeckleiste zur Gerätebefestigung bei Backofen- und Mikrowellennischen (Verpackungseinheit 1 Stück)</b> <b>Länge 600 mm</b> edelstahlfarbig schwarz  <b>Länge 1200 mm</b> edelstahlfarbig schwarz  <i>Abweichende Längen sind durch bauseitiges Zuschneiden realisierbar.</i>	N	ZADL60E											0	
			ZADL60S												0
			ZADL120E												0
			ZADL120S												0

# Senkrechte Griffmulden für Seiten- und Geräteschränke mit Metallauflage

Korpshöhe 940 mm, 1330 mm, 1620 mm, 1689 mm, 1902 mm, 1974 mm, 2046 mm, 2118 mm, 2192 mm und 2262 mm sowie variabel bis 3000 mm



lieferbare Dekore siehe Farbmatrix - Spalte Griffmulde Linea piantra senkrecht  
AUSFÜHRUNGEN / IDENT - NR.

Skizze	Beschreibung	Breite cm	Kurz- bezeichnung	An- schlag	A1	A2	A3	A4	A5	A6	A7	A8	N		
	<p><b>Senkrechte Griffmulde mit Metallauflage</b> Im Preis für die senkrechte Griffmulde ist das Kürzen der Schrankseite enthalten.</p> <p>FG 399 - Edelstahlfarbig A7 FG 420 - Weiß gepulvert A7 FG 421 - Moonlight grey gepulvert A7 FG 422 - Quarzgrau gepulvert A7 FG 424 - Polarweiß gepulvert A7 FG 456 - Schwarz gepulvert A7</p> <p><i>Abdeckleiste ZADL...E oder ZADL...S separat dazubestellen.</i></p>	4	PSPLM94								190				
		4	PSPLM133									206			
		4	PSPLM162									220			
		4	PSPLM169									220			
		4	PSPLM190									230			
		4	PSPLM197									248			
		4	PSPLM205									248			
		4	PSPLM211									248			
		4	PSPLM219									252			
		4	PSPLM226									254			
		4	PSPLMV									304			
			<p><b>Senkrechte Griffmulde mit Metallauflage für Planungen mit Wandanschluss</b> Im Preis für die senkrechte Griffmulde ist das Kürzen der Schrankseite enthalten.</p> <p>FG 399 - Edelstahlfarbig A7 FG 420 - Weiß gepulvert A7 FG 421 - Moonlight grey gepulvert A7 FG 422 - Quarzgrau gepulvert A7 FG 424 - Polarweiß gepulvert A7 FG 456 - Schwarz gepulvert A7</p> <p><i>Abdeckleiste ZADL...E oder ZADL...S separat dazubestellen.</i></p>	4	PSPLMW94								182		
				4	PSPLMW133									198	
4	PSPLMW162											210			
4	PSPLMW169											210			
4	PSPLMW190											224			
4	PSPLMW197											236			
4	PSPLMW205											236			
4	PSPLMW211											236			
4	PSPLMW219											240			
4	PSPLMW226											242			
4	PSPLMWV											282			
	<p><b>Abdeckleiste zur Gerätebefestigung bei Backofen- und Mikrowellennischen (Verpackungseinheit 1 Stück)</b> <b>Länge 600 mm</b> edelstahlfarbig schwarz</p> <p><b>Länge 1200 mm</b> edelstahlfarbig schwarz</p> <p><i>Abweichende Längen sind durch bauseitiges Zuschneiden realisierbar.</i></p>	N	ZADL60E									0			
			ZADL60S										0		
			ZADL120E										0		
			ZADL120S										0		

# Senkrechte Griffmulden für Seiten- und Geräteschränke mit Metallauflage und Beleuchtung

Korpushöhe 940 mm, 1330 mm, 1620 mm, 1689 mm, 1902 mm, 1974 mm, 2046 mm, 2118 mm, 2192 mm und 2262 mm sowie variabel bis 3000 mm

lieferbare Dekore siehe Farbmatrix - Spalte Griffmulde Linea piantra senkrecht  
AUSFÜHRUNGEN / IDENT - NR.



Skizze	Beschreibung		Breite cm	Kurz- bezeichnung	An- schlag	A1	A2	A3	A4	A5	A6	A7	A8	N
	<p><b>Senkrechte Griffmulde mit Metallauflage und Beleuchtung</b> (inkl. farbgleicher Abdeckkappen oben und unten)</p> <p>Im Preis für die senkrechte Griffmulde ist das Kürzen der Schrankseite enthalten.</p> <p>FG 399 - Edelstahlfarbig A7 FG 420 - Weiß gepulvert A7 FG 421 - Moonlight grey gepulvert A7 FG 422 - Quarzgrau gepulvert A7 FG 424 - Polarweiß gepulvert A7 FG 456 - Schwarz gepulvert A7</p> <p><i>Abdeckleiste ZADL..E oder ZADL..S separat dazubestellen.</i></p>	N	4	PSPLMB94								480		
			4	PSPLMB133								558		
			4	PSPLMB162								670		
			4	PSPLMB169								676		
			4	PSPLMB190								694		
			4	PSPLMB197								706		
			4	PSPLMB205								716		
			4	PSPLMB211								720		
			4	PSPLMB219								726		
			4	PSPLMB226								746		
			4	PSPLMBV								958		
	<p><b>Senkrechte Griffmulde mit Metallauflage und Beleuchtung für Planungen mit Wandanschluss</b> (inkl. farbgleicher Abdeckkappen oben und unten)</p> <p>Im Preis für die senkrechte Griffmulde ist das Kürzen der Schrankseite enthalten.</p> <p>FG 399 - Edelstahlfarbig A7 FG 420 - Weiß gepulvert A7 FG 421 - Moonlight grey gepulvert A7 FG 422 - Quarzgrau gepulvert A7 FG 424 - Polarweiß gepulvert A7 FG 456 - Schwarz gepulvert A7</p> <p><i>Abdeckleiste ZADL..E oder ZADL..S separat dazubestellen.</i></p>	N	4	PSPLMBW94								454		
			4	PSPLMBW133								520		
			4	PSPLMBW162								618		
			4	PSPLMBW169								624		
			4	PSPLMBW190								642		
			4	PSPLMBW197								652		
			4	PSPLMBW205								662		
			4	PSPLMBW211								666		
			4	PSPLMBW219								672		
			4	PSPLMBW226								692		
			4	PSPLMBWV								888		
	<p><b>Abdeckleiste zur Gerätebefestigung bei Backofen- und Mikrowellennischen</b> (Verpackungseinheit 1 Stück)</p> <p><b>Länge 600 mm</b> edelstahlfarbig schwarz</p> <p><b>Länge 1200 mm</b> edelstahlfarbig schwarz</p> <p><i>Abweichende Längen sind durch bauseitiges Zuschneiden realisierbar.</i></p>	N		ZADL60E ZADL60S										0 0
				ZADL120E ZADL120S										0 0



# Seiten- und Geräteschränke - Linea piantra

Korpshöhe 1330 mm

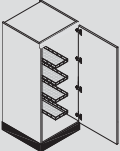
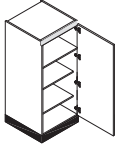
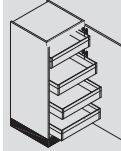
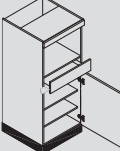
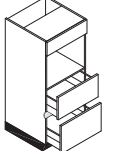
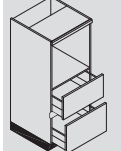
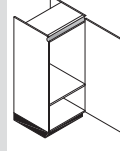
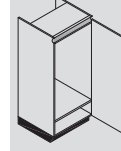
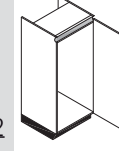
1330 mm

<p><b>Besenschrank</b></p>  <p>1292</p> <p>PSB30143 PSB40143 PSB50143 PSB60143</p>	<p><b>Geschirrschrank</b></p>  <p>1292</p> <p>PSG30143 PSG40143 PSG50143 PSG60143</p>	<p><b>Vorratsschrank</b></p>  <p>1292</p> <p>PS430143 PS440143 PS450143 PS460143</p>				
<p><b>Geräteschrank</b></p>  <p>64 142 686</p> <p>PGB38143..</p>	<p><b>Geräteschrank</b></p>  <p>174 287 359</p> <p>PGB45134..</p>	<p><b>Geräteschrank</b></p>  <p>39 287 359</p> <p>PGB59143..</p>	<p><b>Geräteschrank</b></p>  <p>1292</p> <p>PGI88143..</p>	<p><b>Geräteschrank</b></p>  <p>1292</p> <p>PGI103143..</p>	<p><b>Geräteschrank</b></p>  <p>1292</p> <p>PGI123143..</p>	
<p><b>Nische 380 mm</b></p> <p><b>Front-Passstück</b></p>  <p>1323</p> <p>SP10143 SP20143</p>	<p><b>Nische 450 mm</b></p> <p><b>Korpus-Passstück</b></p>  <p>SP10143K SP20143K</p>					

# Seitenschränke

Korpshöhe 1330 mm

Korpstiefe 555 mm

Alle Seitenschränke werden mit Winkel zur Wandbefestigung ausgeliefert.

PREISGRUPPEN/IDENT-NR.

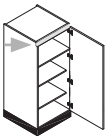
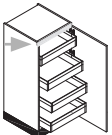
Skizze	Beschreibung	Breite cm	Kurz- bezeichnung	An- schlag	1	2	3	4	5	6	7	8	N
 <p>1292</p>	<b>Besenschrank</b> mit Ablagekörben 1 Schlauchhalterung 1 Hakenleiste 1 Tür  <i>Ab einer Tiefenkürzung von 66 mm entfällt die Lieferung der Ablagekörbe.</i>	200	30	<b>PSB30143</b>	L/R	704	790	826					
		40	<b>PSB40143</b>	L/R	766	852	916						
		50	<b>PSB50143</b>	L/R	812	914	998						
		60	<b>PSB60143</b>	L/R	912	992	1088						
 <p>1292</p>	<b>Geschirrschrank</b> 1 Tür 3 Einlegeböden	200	30	<b>PSG30143</b>	L/R	624	700	742					
		40	<b>PSG40143</b>	L/R	682	760	822						
		50	<b>PSG50143</b>	L/R	728	822	900						
		60	<b>PSG60143</b>	L/R	824	896	992						
 <p>1292</p>	<b>Vorratsschrank</b> 1 Tür 4 Innenauszüge 1 fester Boden  <i>Öffnungswinkel 155°                      Empfohlener Mindestabstand zur seitlichen Wand 70 mm.                      Auf Anschlagseite Arbeitsplattentiefe beachten!</i>	30	30	<b>PS4130143</b>	L/R	1266	1266	1304					
		40	<b>PS4140143</b>	L/R	1334	1356	1400						
		50	<b>PS4150143</b>	L/R	1462	1496	1548						
		60	<b>PS4160143</b>	L/R	1544	1594	1620						

# Geräteschränke für Mikrowellen/Kompaktgeräte/Backöfen

Korpshöhe 1330 mm

Korpstiefe 555 mm

PREISGRUPPEN/IDENT-NR.

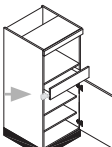
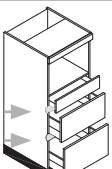
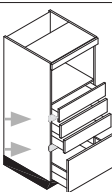
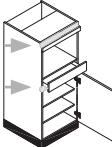
Skizze	Beschreibung	Breite cm	Kurz- bezeichnung	An- schlag	1	2	3	4	5	6	7	8	N
 <p>64 142 686</p>	<b>Geräteschrank für Mikrowelle</b> 1 Ausgleichsfrontblende 1 Nische 380 mm 1 Schubkasten 1 Tür 1 fester Boden 2 Einlegeböden	380	60	<b>PGB38143-75</b>	L/R	1006	1142	1214					
		380											
		E											
 <p>64 142 287 359</p>	<b>Geräteschrank für Mikrowelle</b> 1 Ausgleichsfrontblende 1 Nische 380 mm 1 Schubkasten 2 Auszüge 1 fester Boden	380	60	<b>PGB38143-76</b>		1228	1372	1446					
		380											
		E											
 <p>64 142 142 142 359</p>	<b>Geräteschrank für Mikrowelle</b> 1 Ausgleichsfrontblende 1 Nische 380 mm 3 Schubkästen 1 Auszug 1 fester Boden	380	60	<b>PGB38143-77</b>		1320	1462	1622					
		380											
		E											
 <p>55 120 686</p>	<b>Geräteschrank für Mikrowelle</b> 1 Ausgleichsfrontblende 1 Nische 380 mm 1 Schubkasten 1 Tür 1 fester Boden 2 Einlegeböden	380	60	<b>PGB38143-85</b>	L/R	1082	1218	1292					
		380											
		E											

Als obere Abdeckung Arbeitsplatte oder Abdeckboden einplanen!











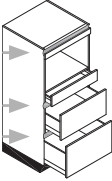

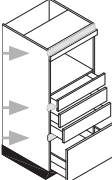

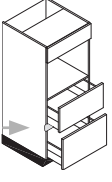

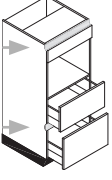

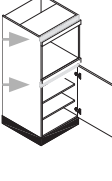
Bei Einbau von Elektrogeräten Lüftungsgitter mitbestellen und bauseits einpassen!

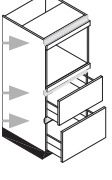
# Geräteschränke für Mikrowellen/Kompaktgeräte/Backöfen

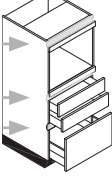
Korpshöhe 1330 mm

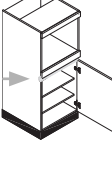
Korpstiefe 555 mm

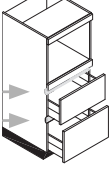
PREISGRUPPEN/IDENT-NR.

Skizze	Beschreibung		Breite cm	Kurz- bezeichnung	An- schlag	1	2	3	4	5	6	7	8	N
	<b>Geräteschrank für Mikrowelle</b> 55 120 287 359 1 Ausgleichsfrontblende 1 Nische 380 mm 1 Schubkasten 2 Auszüge 1 fester Boden	 	60	<b>PGB38143-86</b>		1306	1446	1522						
	<b>Geräteschrank für Mikrowelle</b> 55 120 142 142 359 1 Ausgleichsfrontblende 1 Nische 380 mm 3 Schubkästen 1 Auszug 1 fester Boden	 	60	<b>PGB38143-87</b>		1402	1548	1704						
	<b>Geräteschrank für Kompaktgerät</b> 174 287 359 1 Ausgleichsfrontblende 1 Nische 450 mm 2 Auszüge 1 fester Boden	 	60	<b>PGB45143-75</b>		1126	1266	1334						
	<b>Geräteschrank für Kompaktgerät</b> 142 287 359 1 Ausgleichsfrontblende 1 Nische 450 mm 2 Auszüge 1 fester Boden	 	60	<b>PGB45143-76</b>		1202	1344	1418						
	<b>Geräteschrank für Kompaktgerät</b> 55 50 686 1 Ausgleichsfrontblende 1 Nische 450 mm 1 Ausgleichsfrontblende 1 Tür 1 fester Boden 2 Einlegeböden	 	60	<b>PGB45143-85</b>	L/R	1044	1208	1308						
	<b>Geräteschrank für Kompaktgerät</b> 55 50 287 359 1 Ausgleichsfrontblende 1 Nische 450 mm 1 Ausgleichsfrontblende 2 Auszüge 1 fester Boden	 	60	<b>PGB45143-86</b>		1306	1446	1522						
	<b>Geräteschrank für Kompaktgerät</b> 55 50 142 142 359 1 Ausgleichsfrontblende 1 Nische 450 mm 1 Ausgleichsfrontblende 2 Schubkästen 1 Auszug 1 fester Boden	 	60	<b>PGB45143-87</b>		1402	1548	1704						
	<b>Geräteschrank für Kompaktgerät</b> 64 72 686 1 Ausgleichsfrontblende 1 Nische 450 mm 1 Ausgleichsfrontblende 1 Tür 1 fester Boden 2 Einlegeböden	 	60	<b>PGB45143-95</b>	L/R	966	1132	1230						
	<b>Geräteschrank für Kompaktgerät</b> 64 72 287 359 1 Ausgleichsfrontblende 1 Nische 450 mm 1 Ausgleichsfrontblende 2 Auszüge 1 fester Boden	 	60	<b>PGB45143-96</b>		1228	1372	1446						

Als obere Abdeckung Arbeitsplatte oder Abdeckboden einplanen!  
Bei Einbau von Elektrogeräten Lüftungsgitter mitbestellen und bauseits einpassen!

# Geräteschränke für Mikrowellen/Kompaktgeräte/Backöfen

Korpshöhe 1330 mm

Korpstiefe 555 mm

PREISGRUPPEN/IDENT-NR.

Skizze	Beschreibung	Breite cm	Kurz- bezeichnung	An- schlag	1	2	3	4	5	6	7	8	N
	<b>Geräteschrank für Kompaktgerät</b> 1 Ausgleichsfrontblende 1 Nische 450 mm 1 Ausgleichsfrontblende 2 Schubkästen 1 Auszug 1 fester Boden	60 450 E	<b>PGB45143-97</b>		1320	1462	1622						
	<b>Geräteschrank für Backofen</b> 1 Ausgleichsfrontblende 1 Nische 590 mm 2 Auszüge 1 fester Boden  <b>Hitzeschutzleisten für alle Einbauherde</b>	60 590 E	<b>PGB59143-75</b>		1126	1266	1334						22,20
	<b>Geräteschrank für Backofen</b> 1 Ausgleichsfrontblende 1 Nische 590 mm 1 Schubkasten 1 Auszug 1 fester Boden  <b>Hitzeschutzleisten für alle Einbauherde</b>	60 590 E	<b>PGB59143-77</b>		1202	1344	1418						22,20
	<b>Geräteschrank für Backofen</b> 1 Ausgleichsfrontblende 1 Nische 590 mm 1 Ausgleichsfrontblende 1 Schubkasten 1 Auszug 1 fester Boden  <b>Hitzeschutzleisten für alle Einbauherde</b>	60 590 E	<b>PGB59143-87</b>		1202	1344	1418						22,20

# Geräteschränke für Kühlgeräte

Korpshöhe 1330 mm

Korpstiefe 555 mm

PREISGRUPPEN/IDENT-NR.

Skizze	Beschreibung	Breite cm	Kurz- bezeichnung	An- schlag	1	2	3	4	5	6	7	8	N
	<b>Geräteschrank für Kühlgerät</b> 1 Gerätetür 1 Nische 880 mm 1 fester Boden  <b>Metall-Lüftungsgitter</b> edelstahlfarbig schwarz	60 880 E	<b>PGI88143-75</b>	L/R	814	950	1036						
		50	<b>ZLGS</b>										27,20
		50	<b>ZLGS</b>										27,20

Als obere Abdeckung Arbeitsplatte oder Abdeckboden einplanen!





Bei Einbau von Elektrogeräten Lüftungsgitter mitbestellen und bauseits einpassen!

# Geräteschränke für Kühlgeräte

Korpushöhe 1330 mm

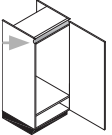
Korpustiefe 555 mm

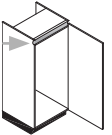
PREISGRUPPEN/IDENT-NR.

Skizze	Beschreibung		Breite cm	Kurz- bezeichnung	An- schlag	1	2	3	4	5	6	7	8	N
 <p>1292</p>	<b>Geräteschrank für Kühlgerät</b> 1 Gerätetür 1 Nische 1025 mm 1 fester Boden  <b>Metal-Lüftungsgitter</b> edelstahlfarbig schwarz	 	60	<b>PG1103143-75</b>	L/R	814	950	1036						
			50	<b>ZLGSM</b>										
50	<b>ZLGS</b>													27,20
 <p>1292</p>	<b>Geräteschrank für Kühlgerät</b> 1 Gerätetür 1 Nische 1225 mm  <b>Metal-Lüftungsgitter</b> edelstahlfarbig schwarz	 	60	<b>PG1123143-75</b>	L/R	814	950	1036						
			50	<b>ZLGSM</b>										
50	<b>ZLGS</b>													27,20

Als obere Abdeckung Arbeitsplatte oder Abdeckboden einplanen!  
 Bei Einbau von Elektrogeräten Lüftungsgitter mitbestellen und bauseits einpassen!

# Passtücke in Frontausführung

## Korpshöhe 1330 mm

PREISGRUPPEN/IDENT-NR.

Skizze	Beschreibung	Breite cm	Kurz- bezeichnung	An- schlag	PREISGRUPPEN/IDENT-NR.									
					1	2	3	4	5	6	7	8	N	
 1323	<b>Seitenschrankpasstück mit Anschlag</b> in Frontausführung  <i>Bitte grundsätzlich Anschlag angeben, da das Passtück verschraubt wird! Eine Kante immer roh!</i>	10	<b>SP10143</b>	L/R	162	210	246							
		20	<b>SP20143</b>	L/R	190	276	340							

# Passtücke aus Korpusmaterial

## Korpshöhe 1330 mm

lieferbare Dekore siehe Farbmatrix - Spalte Passtücke aus Korpusmaterial

AUSFÜHRUNGEN/IDENT-NR.

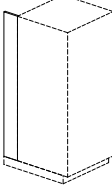
Skizze	Beschreibung	Breite cm	Kurz- bezeichnung	An- schlag	AUSFÜHRUNGEN/IDENT-NR.									
					A1	A2	A3	A4	A5	A6	A7	A8	N	
	<b>Seitenschrankpasstück aus Korpusmaterial</b> Korpshöhe 1330 mm Exakter Zuschnitt bei der Montage	10	<b>SP10143K</b>		60	72								
		20	<b>SP20143K</b>		96	122								
	<b>Seitenschrankausgleichsstück</b> zur Verlängerung der Korpusaußenseite um 150 mm	15	<b>STP15143</b>		112	134								

# Seiten- und Geräteschränke - Linea piantra

Korpshöhe 1902 mm

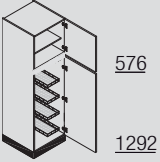
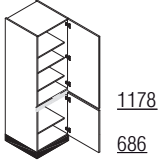
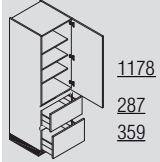
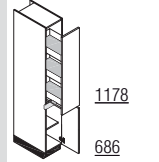
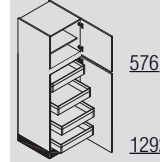
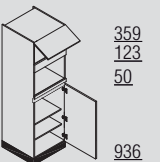
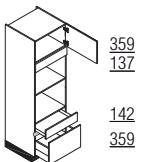
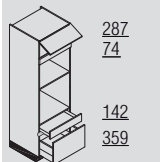
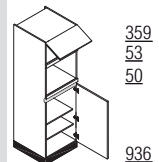
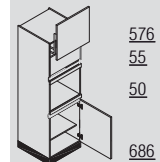
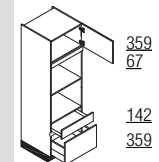
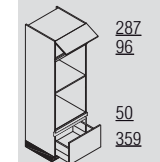
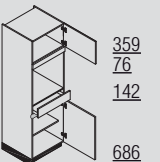
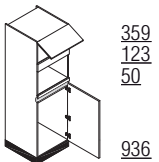
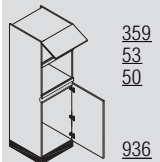
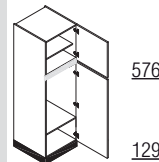
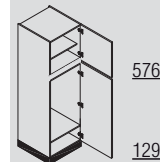
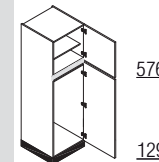
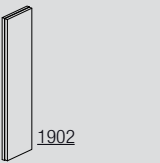
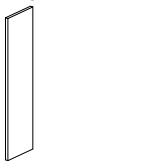
<p><b>Besensschrank</b></p>  <p>576 1292</p> <p>PSB30200-01 PSB40200-01 PSB50200-01 PSB60200-01</p>	<p><b>Geschirrschrank</b></p>  <p>1178 686</p> <p>PSG30200 PSG40200 PSG50200 PSG60200</p>	<p><b>Geschirrschrank</b></p>  <p>1178 287 359</p> <p>PSG2A30200 PSG2A40200 PSG2A50200 PSG2A60200</p>	<p><b>Vorratsauszugschrank</b></p>  <p>1178 686</p> <p>PSVA30200 PSVA40200</p>	<p><b>Vorratsschrank</b></p>  <p>576 1292</p> <p>PS4I30200-01 PS4I40200-01 PS4I50200-01 PS4I60200-01</p>		
<p><b>Geräteschrank</b></p>  <p>359 123 50 936</p> <p>PGB38200..</p>	<p><b>Geräteschrank</b></p>  <p>359 137 142 359</p> <p>PGB45200..</p>	<p><b>Geräteschrank</b></p>  <p>287 74 142 359</p> <p>PGB59200..</p>	<p><b>Geräteschrank</b></p>  <p>359 53 50 936</p> <p>PGB45200..</p>	<p><b>Geräteschrank</b></p>  <p>576 55 50 686</p> <p>PGB45200..</p>	<p><b>Geräteschrank</b></p>  <p>359 67 142 359</p> <p>PGB45200..</p>	<p><b>Geräteschrank</b></p>  <p>287 96 50 359</p> <p>PGB59200..</p>
<p><b>Nische 380 mm</b></p>	<p><b>Nische 380 mm</b> <b>Nische 450 mm</b></p>	<p><b>Nische 380 mm</b> <b>Nische 590 mm</b></p>	<p><b>Nische 450 mm</b></p>	<p><b>Nische 450 mm</b></p>	<p><b>Nische 450 mm</b> <b>Nische 450 mm</b></p>	<p><b>Nische 450 mm</b> <b>Nische 590 mm</b></p>
<p><b>Geräteschrank</b></p>  <p>359 76 142 686</p> <p>PGB59200..</p>	<p><b>Geräteschrank</b></p>  <p>359 123 50 936</p> <p>PGIB88200..</p>	<p><b>Geräteschrank</b></p>  <p>359 53 50 936</p> <p>PGIB88200..</p>	<p><b>Geräteschrank</b></p>  <p>576 1292</p> <p>PGI88200..</p>	<p><b>Geräteschrank</b></p>  <p>576 1292</p> <p>PGI103200..</p>	<p><b>Geräteschrank</b></p>  <p>576 1292</p> <p>PGI123200..</p>	
<p><b>Nische 590 mm</b></p>	<p><b>Nische 380 mm</b> <b>Nische 880 mm</b></p>	<p><b>Nische 450 mm</b> <b>Nische 880 mm</b></p>	<p><b>Nische 880 mm</b></p>	<p><b>Nische 1025 mm</b></p>	<p><b>Nische 1225 mm</b></p>	
<p><b>Front-Passstück</b></p>  <p>1902</p> <p>SP10200 SP20200</p>	<p><b>Korpus-Passstück</b></p>  <p>SP10200K SP20200K</p>					

1902 mm

# Seitenschranke

Korpshöhe 1902 mm

Korpstiefe 555 mm

Alle Seitenschränke werden mit Winkel zur Wandbefestigung ausgeliefert.

PREISGRUPPEN / IDENT - NR.

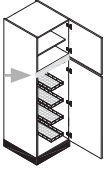
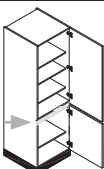
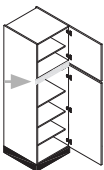
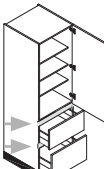
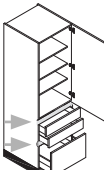
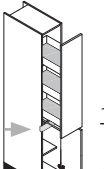
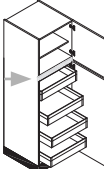
Skizze	Beschreibung	Breite cm	Kurz- bezeichnung	An- schlag	1	2	3	4	5	6	7	8	N
	<b>Besenschrank</b> mit Ablagekörben 1 Schlauchhalterung 1 Hakenleiste 2 Türen 1 fester Boden 1 Einlegeboden  <i>Ab einer Tiefenkürzung von 66 mm entfällt die Lieferung der Ablagekörbe.</i>	200	30 <b>PSB30200-01</b> 40 <b>PSB40200-01</b> 50 <b>PSB50200-01</b> 60 <b>PSB60200-01</b>	L/R L/R L/R L/R	774 848 930 1006	856 902 966 1082	970 1064 1152 1276						
	<b>Geschirrschrank</b> 2 Türen 1 fester Boden 4 Einlegeböden	200	30 <b>PSG30200</b> 40 <b>PSG40200</b> 50 <b>PSG50200</b> 60 <b>PSG60200</b>	L/R L/R L/R L/R	728 764 840 916	772 814 884 966	848 930 1022 1148						
	<b>Geschirrschrank</b> 2 Türen 1 fester Boden 4 Einlegeböden	200	30 <b>PSG30200-01</b> 40 <b>PSG40200-01</b> 50 <b>PSG50200-01</b> 60 <b>PSG60200-01</b>	L/R L/R L/R L/R	728 764 840 916	772 814 884 966	848 930 1022 1148						
	<b>Geschirrschrank</b> 1 Tür 2 Auszüge 1 fester Boden 3 Einlegeböden	345	30 <b>PSG2A30200</b> 40 <b>PSG2A40200</b> 50 <b>PSG2A50200</b> 60 <b>PSG2A60200</b>	L/R L/R L/R L/R	1046 1104 1164 1242	1106 1228 1338 1460	1216 1360 1486 1620						
	<b>Geschirrschrank</b> 1 Tür 2 Schubkästen 1 Auszug 1 fester Boden 3 Einlegeböden	345	30 <b>PSG2SA30200</b> 40 <b>PSG2SA40200</b> 50 <b>PSG2SA50200</b> 60 <b>PSG2SA60200</b>	L/R L/R L/R L/R	1112 1182 1240 1328	1184 1310 1432 1564	1296 1446 1586 1724						
	<b>Vorratsauszugschrank</b> 1 Frontauszug 3 höhenverstellbare Gitterkörbe 1 Tür 1 fester Boden 1 Einlegeboden  <b>Mehrausstattung Holzboden</b> für Vorrats-Auszugschrank		30 <b>PSVA30200</b> 40 <b>PSVA40200</b>	L/R L/R	1678 1758	1742 1814	1804 1892						96
	<b>Vorratsschrank</b> 2 Türen 4 Innenauszüge 1 fester Boden 1 Einlegeboden  <i>Öffnungswinkel 155° Empfohlener Mindestabstand zur seitlichen Wand 70 mm. Auf Anschlagseite Arbeitsplattentiefe beachten!</i>		30 <b>PS4I30200-01</b> 40 <b>PS4I40200-01</b> 50 <b>PS4I50200-01</b> 60 <b>PS4I60200-01</b>	L/R L/R L/R L/R	1470 1594 1700 1834	1484 1602 1718 1844	1558 1690 1838 1978						

# Geräteschränke für Mikrowellen/Kompaktgeräte/Backöfen

Korpusshöhe 1902 mm

Korpusstiefe 555 mm

PREISGRUPPEN/IDENT-NR.

Skizze	Beschreibung		Breite cm	Kurz- bezeichnung	An- schlag	1	2	3	4	5	6	7	8	N
	<b>Geräteschrank für Mikrowelle</b> 1 Klappe mit Druckbeschlag 1 Ausgleichsfrontblende 1 Nische 380 mm 1 Ausgleichsfrontblende 1 Tür 2 feste Böden 2 Einlegeböden	 	60	<b>PGB38200-71</b>	L/R	980	1074	1262						
	<b>Geräteschrank für Mikrowelle</b> 1 Tür mit Druckbeschlag 1 Ausgleichsfrontblende 1 Nische 380 mm 1 Schubkasten 1 Tür 2 feste Böden 2 Einlegeböden	 	60	<b>PGB38200-75</b>	L/R	1024	1106	1306						
	<b>Geräteschrank für Mikrowelle</b> 1 Tür mit Druckbeschlag 1 Ausgleichsfrontblende 1 Nische 380 mm 1 Schubkasten 2 Auszüge 2 feste Böden 1 Einlegeboden	 	60	<b>PGB38200-76</b>	L/R	1450	1530	1798						
	<b>Geräteschrank für Mikrowelle</b> 1 Tür mit Druckbeschlag 1 Ausgleichsfrontblende 1 Nische 380 mm 3 Schubkästen 1 Auszug 2 feste Böden 1 Einlegeboden	 	60	<b>PGB38200-77</b>	L/R	1576	1806	1946						
	<b>Geräteschrank für Mikrowelle</b> 1 Tür 1 Ausgleichsfrontblende 1 Nische 380 mm 1 Schubkasten 1 Tür 2 feste Böden 2 Einlegeböden	 	60	<b>PGB38200-85</b>	L/R	1100	1186	1384						
	<b>Geräteschrank für Mikrowelle</b> 1 Tür 1 Ausgleichsfrontblende 1 Nische 380 mm 1 Schubkasten 2 Auszüge 2 feste Böden 1 Einlegeboden	 	60	<b>PGB38200-86</b>	L/R	1530	1600	1876						
	<b>Geräteschrank für Mikrowelle</b> 1 Tür 1 Ausgleichsfrontblende 1 Nische 380 mm 3 Schubkästen 1 Auszug 2 feste Böden 1 Einlegeboden	 	60	<b>PGB38200-87</b>	L/R	1652	1884	2018						
	<b>Geräteschrank für Mikrowelle</b> 1 Lifttür mit BLUM Aventos HL top-Beschlag 1 Nische 502 mm nutzbar (max. Gerätebreite 505 mm) 1 Ausgleichsfrontblende 1 Nische 380 mm 1 Schubkasten 1 Tür 2 feste Böden 1 Einlegeboden  <i>Lifttürüberstand nach oben ca. 515 mm.</i>	 	60	<b>PGB38200-65</b>	L/R	1516	1596	1796						

# Geräteschränke für Mikrowellen/Kompaktgeräte/Backöfen

Korpshöhe 1902 mm

Korpstiefe 555 mm

PREISGRUPPEN/IDENT-NR.











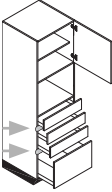

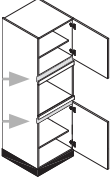

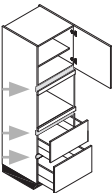
Skizze	Beschreibung		Breite cm	Kurz- bezeichnung	An- schlag	1	2	3	4	5	6	7	8	N
	<b>Geräteschrank für Mikrowelle</b> 1 Lifttür mit BLUM Aventos HL top-Beschlag 1 Nische 502 mm nutzbar (max. Gerätebreite 505 mm) 1 Ausgleichsfrontblende 1 Nische 380 mm 1 Schubkasten 2 Auszüge 2 feste Böden  <i>Lifttürüberstand nach oben ca. 515 mm.</i>	 	60	<b>PGB38200-66</b>		1944	2018	2290						
	<b>Geräteschrank für Mikrowelle</b> 1 Lifttür mit BLUM Aventos HL top-Beschlag 1 Nische 502 mm nutzbar (max. Gerätebreite 505 mm) 1 Ausgleichsfrontblende 1 Nische 380 mm 3 Schubkästen 1 Auszug 2 feste Böden  <i>Lifttürüberstand nach oben ca. 515 mm.</i>	 	60	<b>PGB38200-67</b>		2064	2294	2436						
	<b>Geräteschrank für Mikrowelle und Kompaktgerät</b> 1 Tür mit Druckbeschlag 1 Ausgleichsfrontblende 1 Nische 380 mm 1 Nische 450 mm 1 Schubkasten 1 Auszug 3 feste Böden	  	60	<b>PGB45200-91</b>	L/R	1170	1214	1476						
	<b>Geräteschrank für Mikrowelle und Kompaktgerät</b> 1 Klappe mit Druckbeschlag 1 Ausgleichsfrontblende 1 Nische 380 mm 1 Nische 450 mm 1 Schubkasten 1 Auszug 3 feste Böden	  	60	<b>PGB45200-95</b>		1338	1346	1596						
	<b>Geräteschrank für Kompaktgerät</b> 1 Klappe mit Druckbeschlag 1 Ausgleichsfrontblende 1 Nische 450 mm 1 Ausgleichsfrontblende 1 Tür 2 feste Böden 2 Einlegeböden	 	60	<b>PGB45200-71</b>	L/R	980	1074	1262						
	<b>Geräteschrank für Kompaktgerät</b> 1 Tür mit Druckbeschlag 1 Nische 450 mm 1 Schubkasten 1 Tür 2 feste Böden 2 Einlegeböden	 	60	<b>PGB45200-75</b>	L/R	998	1078	1280						
	<b>Geräteschrank für Kompaktgerät</b> 1 Tür mit Druckbeschlag 1 Nische 450 mm 1 Schubkasten 2 Auszüge 2 feste Böden 1 Einlegeboden	 	60	<b>PGB45200-76</b>	L/R	1424	1494	1772						

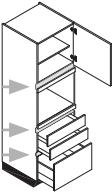
# Geräteschränke für Mikrowellen/Kompaktgeräte/Backöfen

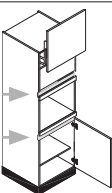
Korpshöhe 1902 mm

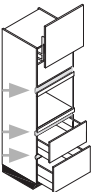
Korpstiefe 555 mm

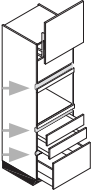
PREISGRUPPEN/IDENT-NR.

Skizze	Beschreibung		Breite cm	Kurz- bezeichnung	An- schlag	1	2	3	4	5	6	7	8	N
	<b>Geräteschrank für Kompaktgerät</b> 1 Tür mit Druckbeschlag 1 Nische 450 mm 3 Schubkästen 1 Auszug 2 feste Böden 1 Einlegeboden 576 142 142 142 359	 	60	<b>PGB45200-77</b>	L/R	1550	1778	1912						
	<b>Geräteschrank für Kompaktgerät</b> 1 Tür 1 Ausgleichsfrontblende 1 Nische 450 mm 1 Ausgleichsfrontblende 1 Tür 2 feste Böden 2 Einlegeböden 576 55 50 686	 	60	<b>PGB45200-85</b>	L/R	1034	1114	1312						
	<b>Geräteschrank für Kompaktgerät</b> 1 Tür 1 Ausgleichsfrontblende 1 Nische 450 mm 1 Ausgleichsfrontblende 2 Auszüge 2 feste Böden 1 Einlegeboden 576 55 50 287 359	 	60	<b>PGB45200-86</b>	L/R	1456	1536	1808						
	<b>Geräteschrank für Kompaktgerät</b> 1 Tür 1 Ausgleichsfrontblende 1 Nische 450 mm 1 Ausgleichsfrontblende 2 Schubkästen 1 Auszug 2 feste Böden 1 Einlegeboden 576 55 50 142 142 359	 	60	<b>PGB45200-87</b>	L/R	1586	1812	1952						
	<b>Geräteschrank für Kompaktgerät</b> 1 Lifttür mit BLUM Aventos HL top-Beschlag 1 Nische 502 mm nutzbar (max. Gerätebreite 505 mm) 1 Ausgleichsfrontblende 1 Nische 450 mm 1 Ausgleichsfrontblende 1 Tür 2 feste Böden 2 Einlegeböden 576 55 50 686  <i>Lifttürüberstand nach oben ca. 515 mm.</i>	 	60	<b>PGB45200-65</b>	L/R	1446	1532	1728						
	<b>Geräteschrank für Kompaktgerät</b> 1 Lifttür mit BLUM Aventos HL top-Beschlag 1 Nische 502 mm nutzbar (max. Gerätebreite 505 mm) 1 Ausgleichsfrontblende 1 Nische 450 mm 1 Ausgleichsfrontblende 2 Auszüge 2 feste Böden 1 Einlegeboden 576 55 50 287 359  <i>Lifttürüberstand nach oben ca. 515 mm.</i>	 	60	<b>PGB45200-66</b>		1872	1948	2222						
	<b>Geräteschrank für Kompaktgerät</b> 1 Lifttür mit BLUM Aventos HL top-Beschlag 1 Nische 502 mm nutzbar (max. Gerätebreite 505 mm) 1 Ausgleichsfrontblende 1 Nische 450 mm 1 Ausgleichsfrontblende 2 Schubkästen 1 Auszug 2 feste Böden 1 Einlegeboden 576 55 50 142 142 359  <i>Lifttürüberstand nach oben ca. 515 mm.</i>	 	60	<b>PGB45200-67</b>		2002	2226	2366						

# Geräteschränke für Mikrowellen/Kompaktgeräte/Backöfen

Korpshöhe 1902 mm

Korpstiefe 555 mm

PREISGRUPPEN/IDENT-NR.

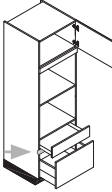
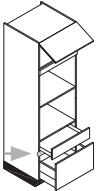
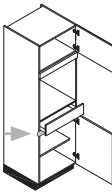
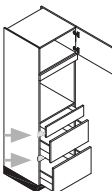
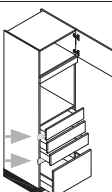
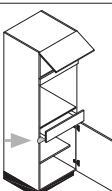
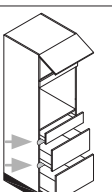
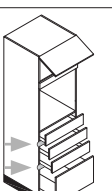









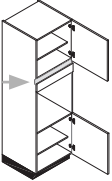

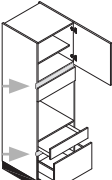

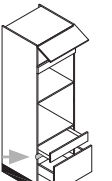



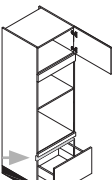



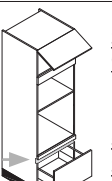



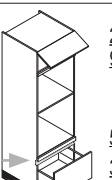

Skizze	Beschreibung		Breite cm	Kurz- bezeichnung	An- schlag	1	2	3	4	5	6	7	8	N
	<b>Geräteschrank für 2 Kompaktgeräte</b> 1 Tür mit Druckbeschlag 1 Ausgleichsfrontblende 1 Nische 450 mm 1 Nische 450 mm 1 Schubkasten 1 Auszug 3 feste Böden	<u>359</u> <u>67</u> <u>142</u> <u>359</u>	450 450 E	60	PGB45200-92	L/R	1170	1214	1476					
	<b>Geräteschrank für 2 Kompaktgeräte</b> 1 Klappe mit Druckbeschlag 1 Ausgleichsfrontblende 1 Nische 450 mm 1 Nische 450 mm 1 Schubkasten 1 Auszug 3 feste Böden	<u>359</u> <u>67</u> <u>142</u> <u>359</u>	450 450 E	60	PGB45200-96		1338	1346	1596					
	<b>Geräteschrank für Backöfen</b> 1 Tür mit Druckbeschlag 1 Ausgleichsfrontblende 1 Nische 590 mm 1 Schubkasten 1 Tür 2 feste Böden 1 Einlegeboden	<u>359</u> <u>76</u> <u>142</u> <u>686</u>	590 E	60	PGB59200-71	L/R	998	1078	1280					
	<b>Geräteschrank für Backöfen</b> 1 Tür mit Druckbeschlag 1 Ausgleichsfrontblende 1 Nische 590 mm 1 Schubkasten 2 Auszüge 2 feste Böden	<u>359</u> <u>76</u> <u>142</u> <u>287</u> <u>359</u>	590 E	60	PGB59200-72	L/R	1424	1494	1772					
	<b>Geräteschrank für Backöfen</b> 1 Tür mit Druckbeschlag 1 Ausgleichsfrontblende 1 Nische 590 mm 3 Schubkästen 1 Auszug 2 feste Böden	<u>359</u> <u>76</u> <u>142</u> <u>142</u> <u>142</u> <u>359</u>	590 E	60	PGB59200-73	L/R	1550	1778	1912					
	<b>Geräteschrank für Backöfen</b> 1 Klappe mit Druckbeschlag 1 Ausgleichsfrontblende 1 Nische 590 mm 1 Schubkasten 1 Tür 2 feste Böden 1 Einlegeboden	<u>359</u> <u>76</u> <u>142</u> <u>686</u>	590 E	60	PGB59200-75	L/R	1106	1190	1390					
	<b>Geräteschrank für Backöfen</b> 1 Klappe mit Druckbeschlag 1 Ausgleichsfrontblende 1 Nische 590 mm 1 Schubkasten 2 Auszüge 2 feste Böden	<u>359</u> <u>76</u> <u>142</u> <u>287</u> <u>359</u>	590 E	60	PGB59200-76		1536	1608	1884					
	<b>Geräteschrank für Backöfen</b> 1 Klappe mit Druckbeschlag 1 Ausgleichsfrontblende 1 Nische 590 mm 3 Schubkästen 1 Auszug 2 feste Böden	<u>359</u> <u>76</u> <u>142</u> <u>142</u> <u>142</u> <u>359</u>	590 E	60	PGB59200-77		1658	1888	2022					

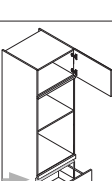
# Geräteschränke für Mikrowellen/Kompaktgeräte/Backöfen

Korpushöhe 1902 mm

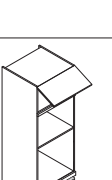
Korpustiefe 555 mm

PREISGRUPPEN/IDENT-NR.

Skizze	Beschreibung		Breite cm	Kurz- bezeichnung	An- schlag	1	2	3	4	5	6	7	8	N
	<b>Geräteschrank für Backöfen</b> 1 Tür 1 Ausgleichsfrontblende 1 Nische 590 mm 1 Tür 2 feste Böden 2 Einlegeböden	 	60	<b>PGB59200-85</b>	L/R	892	972	1120						
	<b>Geräteschrank für Backöfen</b> 1 Tür 1 Ausgleichsfrontblende 1 Nische 590 mm 1 Schubkasten 1 Auszug 2 feste Böden 1 Einlegeboden	 	60	<b>PGB59200-87</b>	L/R	1278	1322	1586						
	<b>Geräteschrank für Mikrowelle und Backöfen</b> 1 Klappe mit Druckbeschlag 1 Ausgleichsfrontblende 1 Nische 380 mm 1 Nische 590 mm 1 Schubkasten 1 Auszug 3 feste Böden	  	60	<b>PGB59200-91</b>		1338	1346	1596						
	<b>Geräteschrank für Mikrowelle und Backöfen</b> 1 Tür mit Druckbeschlag 1 Ausgleichsfrontblende 1 Nische 380 mm 1 Nische 590 mm 1 Ausgleichsfrontblende 1 Auszug 3 feste Böden	  	60	<b>PGB59200-93</b>	L/R	1142	1190	1454						
	<b>Geräteschrank für Mikrowelle und Backöfen</b> 1 Klappe mit Druckbeschlag 1 Ausgleichsfrontblende 1 Nische 380 mm 1 Nische 590 mm 1 Ausgleichsfrontblende 1 Auszug 3 feste Böden	  	60	<b>PGB59200-92</b>		1310	1316	1570						
	<b>Geräteschrank für Kompaktgerät und Backöfen</b> 1 Klappe mit Druckbeschlag 1 Ausgleichsfrontblende 1 Nische 450 mm 1 Nische 590 mm 1 Ausgleichsfrontblende 1 Auszug 3 feste Böden	  	60	<b>PGB59200-96</b>		1300	1304	1558						
	<b>Geräteschrank für Kompaktgerät und Backöfen</b> 1 Tür mit Druckbeschlag 1 Ausgleichsfrontblende 1 Nische 450 mm 1 Nische 590 mm 1 Ausgleichsfrontblende 1 Auszug 3 feste Böden	  	60	<b>PGB59200-98</b>	L/R	1128	1178	1442						
	<b>Geräteschrank für Kompaktgerät und Backöfen</b> 1 Klappe mit Druckbeschlag 1 Ausgleichsfrontblende 1 Nische 450 mm 1 Nische 590 mm 1 Ausgleichsfrontblende 1 Auszug 3 feste Böden	  	60	<b>PGB59200-97</b>		1306	1324	1566						

# Geräteschränke für Kompaktgeräte/Backöfen und Kühlgeräte

Korpshöhe 1902 mm

Korpstiefe 555 mm

PREISGRUPPEN/IDENT-NR.

Skizze	Beschreibung		Breite cm	Kurz- bezeichnung	An- schlag	1	2	3	4	5	6	7	8	N
	<b>Geräteschrank für Mikrowelle/Kühlschrank</b> 1 Klappe mit Druckbeschlag 1 Ausgleichsfrontblende 1 Nische 380 mm 1 Ausgleichsfrontblende 1 Gerätetür 1 Nische 880 mm 1 fester Boden	  	60	<b>PGI88200-75</b>	L/R	988	1084	1274						
	<b>Geräteschrank für Kompaktgerät und Kühlgerät</b> 1 Klappe mit Druckbeschlag 1 Ausgleichsfrontblende 1 Nische 450 mm 1 Ausgleichsfrontblende 1 Gerätetür 1 Nische 880 mm 2 feste Böden	  	60	<b>PGI88200-76</b>	L/R	988	1084	1274						

# Geräteschränke für Kühlgeräte

Korpshöhe 1902 mm

Korpstiefe 555 mm

PREISGRUPPEN/IDENT-NR.







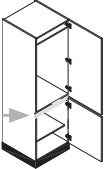

Skizze	Beschreibung		Breite cm	Kurz- bezeichnung	An- schlag	1	2	3	4	5	6	7	8	N
	<b>Geräteschrank für Kühlgerät</b> 1 Tür 1 Gerätetür 1 Nische 880 mm 2 feste Böden 1 Einlegeboden	 	60	<b>PGI88200-75</b>	L/R	1094	1164	1436						
	<b>Geräteschrank für Kühlgerät</b> 1 Gerätetür 1 Nische 880 mm 1 Tür 2 feste Böden 1 Einlegeboden	 	60	<b>PGI88200-85</b>	L/R	1094	1164	1436						
	<b>Geräteschrank für Kühlgerät</b> 1 Gerätetür 1 Nische 880 mm 2 Auszüge 2 feste Böden	 	60	<b>PGI88200-86</b>	L/R	1562	1652	1878						
	<b>Geräteschrank für Kühlgerät</b> 1 Gerätetür 1 Nische 880 mm 2 Schubkästen 1 Auszug 2 feste Böden	 	60	<b>PGI88200-87</b>	L/R	1500	1590	1884						
	<b>Geräteschrank für Kühlgerät</b> 1 Tür 1 Gerätetür 1 Nische 1025 mm 2 feste Böden 1 Einlegeboden	 	60	<b>PGI103200-75</b>	L/R	964	1036	1308						

# Geräteschränke für Kühlgeräte

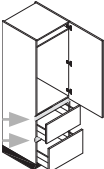
Korpshöhe 1902 mm

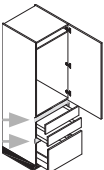
Korpstiefe 555 mm

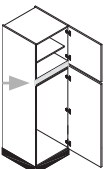
PREISGRUPPEN/IDENT-NR.

Skizze	Beschreibung		Breite cm	Kurz- bezeichnung	An- schlag	1	2	3	4	5	6	7	8	N
	<b>Geräteschrank für Kühlgerät</b> 1 Gerätetür 1 Nische 1025 mm 1 Tür 2 feste Böden 1 Einlegeboden	 	60	<b>PGI103200-85</b>	L/R	964	1036	1308						
	<b>Geräteschrank für Kühlgerät</b> 1 Gerätetür 1 Nische 1025 mm 2 Auszüge 2 feste Böden	 	60	<b>PGI103200-86</b>	L/R	1432	1522	1750						
	<b>Geräteschrank für Kühlgerät</b> 1 Gerätetür 1 Nische 1025 mm 2 Schubkästen 1 Auszug 2 feste Böden	 	60	<b>PGI103200-87</b>	L/R	1500	1590	1884						
	<b>Geräteschrank für Kühlgerät</b> 1 Tür 1 Gerätetür 1 Nische 1225 mm 1 fester Boden 1 Einlegeboden	 	60	<b>PGI123200-75</b>	L/R	964	1036	1308						

## Passtücke in Frontausführung Korpshöhe 1902 mm



PREISGRUPPEN/IDENT-NR.

Skizze	Beschreibung	Breite cm	Kurz- bezeichnung	An- schlag	PREISGRUPPEN/IDENT-NR.									
					1	2	3	4	5	6	7	8	N	
 1902	<b>Seitenschrankpasstück mit Anschlag</b> in Frontausführung  <i>Bitte grundsätzlich Anschlag angeben, da das Passtück verschraubt wird! Eine Kante immer roh!</i>	10	<b>SP10200</b>	L/R	198	254	294							
		20	<b>SP20200</b>	L/R	214	296	340							

## Passtücke aus Korpusmaterial Korpshöhe 1902 mm



lieferbare Dekore siehe Farbmatrix - Spalte Passtücke aus Korpusmaterial

AUSFÜHRUNGEN/IDENT-NR.

Skizze	Beschreibung	Breite cm	Kurz- bezeichnung	An- schlag	AUSFÜHRUNGEN/IDENT-NR.									
					A1	A2	A3	A4	A5	A6	A7	A8	N	
	<b>Seitenschrankpasstück aus Korpusmaterial</b> Korpshöhe 1902 mm Exakter Zuschnitt bei der Montage	10	<b>SP10200K</b>		64	76								
		20	<b>SP20200K</b>		110	128								
	<b>Seitenschrankausgleichsstück</b> zur Verlängerung der Korpusaußenseite um 150 mm	15	<b>STP15200</b>		112	134								

# Seiten- und Geräteschränke - Linea piantra

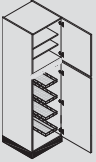
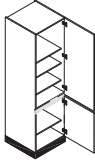
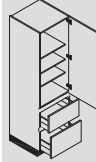
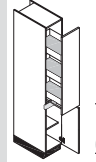
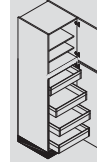
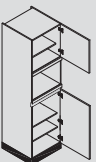
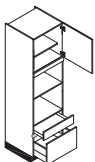
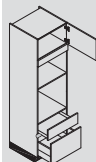
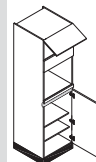
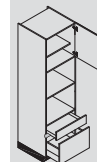
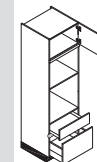
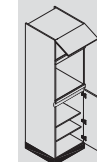
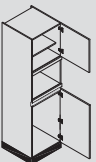
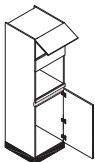
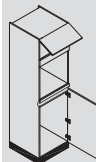
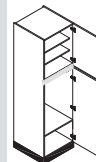
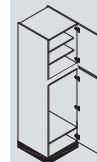
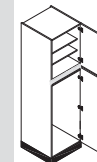
Korpshöhe 2046 mm

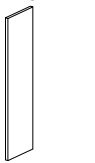
<b>Besensschrank</b>  720 1292 PSB30214-01 PSB40214-01 PSB50214-01 PSB60214-01	<b>Geschirrschrank</b>  1323 686 PSG30214 PSG40214 PSG50214 PSG60214	<b>Geschirrschrank</b>  1323 287 359 PSG2A30214 PSG2A40214 PSG2A50214 PSG2A60214	<b>Vorratsauszugschrank</b>  1323 686 PSVA30214 PSVA40214	<b>Vorratsschrank</b>  720 1292 PS4I30214-01 PS4I40214-01 PS4I50214-01 PS4I60214-01		
<b>Geräteschrank</b>  576 50 50 936 PGB38214..	<b>Geräteschrank</b>  576 69 142 359 PGB45214..	<b>Geräteschrank</b>  359 146 142 359 PGB59214..	<b>Geräteschrank</b>  359 197 50 936 PGB45214..	<b>Geräteschrank</b>  576 142 359 PGB45214..	<b>Geräteschrank</b>  359 76 142 359 PGB59214..	<b>Geräteschrank</b>  359 57 50 936 PGB59214..
<b>Nische 380 mm</b>	<b>Nische 380 mm</b> <b>Nische 450 mm</b>	<b>Nische 380 mm</b> <b>Nische 590 mm</b>	<b>Nische 450 mm</b>	<b>Nische 450 mm</b> <b>Nische 450 mm</b>	<b>Nische 450 mm</b> <b>Nische 590 mm</b>	<b>Nische 590 mm</b>
<b>Geräteschrank</b>  576 50 50 936 PGI88214..	<b>Geräteschrank</b>  359 197 50 936 PGI88214..	<b>Geräteschrank</b>  359 57 50 936 PGI88214..	<b>Geräteschrank</b>  720 1292 PGI88214..	<b>Geräteschrank</b>  720 1292 PGI103214..	<b>Geräteschrank</b>  720 1292 PGI123214..	
<b>Nische 380 mm</b> <b>Nische 880 mm</b>	<b>Nische 450 mm</b> <b>Nische 880 mm</b>	<b>Nische 590 mm</b> <b>Nische 880 mm</b>	<b>Nische 880 mm</b>	<b>Nische 1025 mm</b>	<b>Nische 1225 mm</b>	
<b>Front-Passstück</b>  2046 SP10214 SP20214	<b>Korpus-Passstück</b>  SP10214K SP20214K					

2046 mm

# Seitenschränke

Korpshöhe 2046 mm

Korpstiefe 555 mm

Alle Seitenschränke werden mit Winkel zur Wandbefestigung ausgeliefert.

PREISGRUPPEN / IDENT - NR.

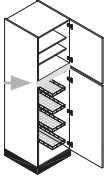
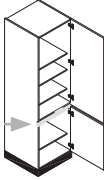
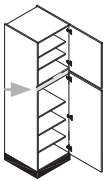
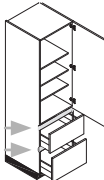
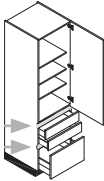
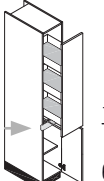
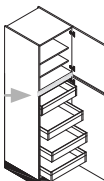









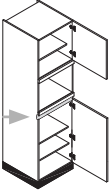

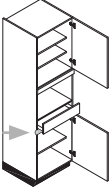

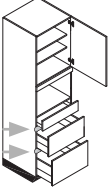

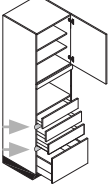

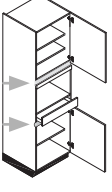
Skizze	Beschreibung	Breite cm	Kurz- bezeichnung	An- schlag	1	2	3	4	5	6	7	8	N
	<b>Besenschrank</b> mit Ablagekörben 1 Schlauchhalterung 1 Hakenleiste 2 Türen 1 fester Boden 2 Einlegeböden  <i>Ab einer Tiefenkürzung von 66 mm entfällt die Lieferung der Ablagekörbe.</i>	200	30 <b>PSB30214-01</b> 40 <b>PSB40214-01</b> 50 <b>PSB50214-01</b> 60 <b>PSB60214-01</b>	L/R L/R L/R L/R	814 890 946 1028	896 962 1012 1126	1022 1122 1218 1346						
	<b>Geschirrschrank</b> 2 Türen 1 fester Boden 4 Einlegeböden	200	30 <b>PSG30214</b> 40 <b>PSG40214</b> 50 <b>PSG50214</b> 60 <b>PSG60214</b>	L/R L/R L/R L/R	734 764 838 908	784 838 894 1010	896 950 1092 1224						
	<b>Geschirrschrank</b> 2 Türen 1 fester Boden 5 Einlegeböden	200	30 <b>PSG30214-01</b> 40 <b>PSG40214-01</b> 50 <b>PSG50214-01</b> 60 <b>PSG60214-01</b>	L/R L/R L/R L/R	734 764 838 908	784 838 894 1010	896 950 1092 1224						
	<b>Geschirrschrank</b> 1 Tür 2 Auszüge 1 fester Boden 3 Einlegeböden	345	30 <b>PSG2A30214</b> 40 <b>PSG2A40214</b> 50 <b>PSG2A50214</b> 60 <b>PSG2A60214</b>	L/R L/R L/R L/R	1130 1208 1284 1386	1198 1336 1460 1600	1312 1468 1616 1768						
	<b>Geschirrschrank</b> 1 Tür 2 Schubkästen 1 Auszug 1 fester Boden 1 Einlegeboden	345	30 <b>PSG2SA30214</b> 40 <b>PSG2SA40214</b> 50 <b>PSG2SA50214</b> 60 <b>PSG2SA60214</b>	L/R L/R L/R L/R	1268 1296 1320 1442	1308 1436 1568 1678	1426 1566 1690 1860						
	<b>Vorratsauszugschrank</b> 1 Frontauszug 3 höhenverstellbare Gitterkörbe 1 Tür 2 feste Böden 1 Einlegeboden  <b>Mehrausstattung Holzboden</b> für Vorrats-Auszugschrank		30 <b>PSVA30214</b> 40 <b>PSVA40214</b>	L/R L/R	1782 1842	1836 1900	1914 1988						96
	<b>Vorratsschrank</b> 2 Türen 4 Innenauszüge 2 feste Böden 2 Einlegeböden  <i>Öffnungswinkel 155° Empfohlener Mindestabstand zur seitlichen Wand 70 mm. Auf Anschlagseite Arbeitsplattentiefe beachten!</i>		30 <b>PS4I30214-01</b> 40 <b>PS4I40214-01</b> 50 <b>PS4I50214-01</b> 60 <b>PS4I60214-01</b>	L/R L/R L/R L/R	1500 1616 1730 1858	1504 1626 1744 1870	1580 1698 1824 1966						

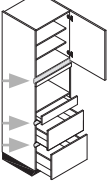
# Geräteschränke für Mikrowellen/Kompaktgeräte/Backöfen

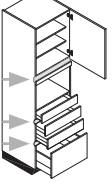
Korpshöhe 2046 mm

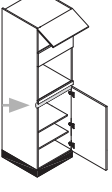
Korpstiefe 555 mm

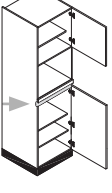
PREISGRUPPEN/IDENT-NR.

Skizze	Beschreibung		Breite cm	Kurz- bezeichnung	An- schlag	1	2	3	4	5	6	7	8	N
	<b>Geräteschrank für Mikrowelle</b> 1 Tür mit Druckbeschlag 1 Ausgleichsfrontblende 1 Nische 380 mm 1 Ausgleichsfrontblende 1 Tür 2 feste Böden 3 Einlegeböden	 	60	<b>PGB38214-71</b>	L/R	974	1052	1274						
	<b>Geräteschrank für Mikrowelle</b> 1 Tür mit Druckbeschlag 1 Ausgleichsfrontblende 1 Nische 380 mm 1 Schubkasten 1 Tür 2 feste Böden 3 Einlegeböden	 	60	<b>PGB38214-75</b>	L/R	1130	1226	1456						
	<b>Geräteschrank für Mikrowelle</b> 1 Tür mit Druckbeschlag 1 Ausgleichsfrontblende 1 Nische 380 mm 1 Schubkasten 2 Auszüge 2 Einlegeböden 2 feste Böden	 	60	<b>PGB38214-76</b>	L/R	1558	1640	1950						
	<b>Geräteschrank für Mikrowelle</b> 1 Tür mit Druckbeschlag 1 Ausgleichsfrontblende 1 Nische 380 mm 3 Schubkästen 1 Auszug 2 feste Böden 2 Einlegeböden	 	60	<b>PGB38214-77</b>	L/R	1678	1922	2092						
	<b>Geräteschrank für Mikrowelle</b> 1 Tür 1 Ausgleichsfrontblende 1 Nische 380 mm 1 Schubkasten 1 Tür 2 feste Böden 3 Einlegeböden	 	60	<b>PGB38214-85</b>	L/R	1130	1226	1456						
	<b>Geräteschrank für Mikrowelle</b> 1 Tür 1 Ausgleichsfrontblende 1 Nische 380 mm 1 Schubkasten 2 Auszüge 2 feste Böden 2 Einlegeböden	 	60	<b>PGB38214-86</b>	L/R	1558	1640	1950						
	<b>Geräteschrank für Mikrowelle</b> 1 Tür 1 Ausgleichsfrontblende 1 Nische 380 mm 3 Schubkästen 1 Auszug 2 feste Böden 2 Einlegeböden	 	60	<b>PGB38214-87</b>	L/R	1678	1922	2092						
	<b>Geräteschrank für Kompaktgerät</b> 1 Klappe mit Druckbeschlag 1 Ausgleichsfrontblende 1 Nische 450 mm 1 Ausgleichsfrontblende 1 Tür 2 feste Böden 2 Einlegeböden	 	60	<b>PGB45214-71</b>	L/R	1044	1128	1334						
	<b>Geräteschrank für Kompaktgerät</b> 1 Tür mit Druckbeschlag 1 Nische 450 mm 1 Ausgleichsfrontblende 1 Tür 2 feste Böden 3 Einlegeböden	 	60	<b>PGB45214-73</b>	L/R	1028	1110	1322						
						Lieferbar in: Amelie, Anabelle, Anna, Carla, Celine, Cindy, Cora, Diana, Jette, Leni, Paula, Susann								

# Geräteschränke für Mikrowellen/Kompaktgeräte/Backöfen

Korpshöhe 2046 mm

Korpstiefe 555 mm

PREISGRUPPEN/IDENT-NR.











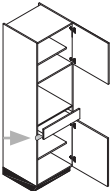

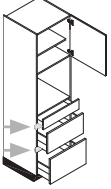

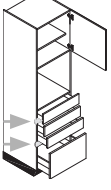

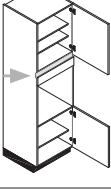

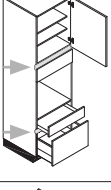
Skizze	Beschreibung		Breite cm	Kurz- bezeichnung	An- schlag	1	2	3	4	5	6	7	8	N
	<b>Geräteschrank für Kompaktgerät</b> 1 Tür mit Druckbeschlag 1 Nische 450 mm 1 Schubkasten 1 Tür 2 feste Böden 3 Einlegeböden	 	60	<b>PGB45214-75</b>	L/R	1100	1198	1428						
	<b>Geräteschrank für Kompaktgerät</b> 1 Tür mit Druckbeschlag 1 Nische 450 mm 1 Schubkasten 2 Auszüge 2 feste Böden 2 Einlegeböden	 	60	<b>PGB45214-76</b>	L/R	1530	1614	1918						
	<b>Geräteschrank für Kompaktgerät</b> 1 Tür mit Druckbeschlag 1 Nische 450 mm 3 Schubkästen 1 Auszug 2 feste Böden 2 Einlegeböden	 	60	<b>PGB45214-77</b>	L/R	1652	1894	2062						
	<b>Geräteschrank für Kompaktgerät</b> 1 Tür 1 Ausgleichsfrontblende 1 Nische 450 mm 1 Ausgleichsfrontblende 1 Tür 2 feste Böden 3 Einlegeböden	 	60	<b>PGB45214-85</b>	L/R	1058	1158	1386						
	<b>Geräteschrank für Kompaktgerät</b> 1 Tür 1 Ausgleichsfrontblende 1 Nische 450 mm 1 Ausgleichsfrontblende 2 Auszüge 2 feste Böden 2 Einlegeböden	 	60	<b>PGB45214-86</b>	L/R	1412	1494	1800						
	<b>Geräteschrank für Kompaktgerät</b> 1 Tür 1 Ausgleichsfrontblende 1 Nische 450 mm 1 Ausgleichsfrontblende 2 Schubkästen 1 Auszug 2 feste Böden 2 Einlegeböden	 	60	<b>PGB45214-87</b>	L/R	1612	1850	2018						
	<b>Geräteschrank für Mikrowelle und Kompaktgerät</b> 1 Tür mit Druckbeschlag 1 Ausgleichsfrontblende 1 Nische 380 mm 1 Nische 450 mm 1 Schubkasten 1 Auszug 3 feste Böden 1 Einlegeboden	  	60	<b>PGB45214-95</b>	L/R	1258	1382	1646						
	<b>Geräteschrank für 2 Kompaktgeräte</b> 1 Tür mit Druckbeschlag 1 Nische 450 mm 1 Nische 450 mm 1 Schubkasten 1 Auszug 3 feste Böden 1 Einlegeboden	  	60	<b>PGB45214-96</b>	L/R	1228	1350	1616						
	<b>Geräteschrank für Backofen</b> 1 Klappe mit Druckbeschlag 1 Ausgleichsfrontblende 1 Nische 590 mm 1 Ausgleichsfrontblende 1 Tür 2 feste Böden 2 Einlegeböden	 	60	<b>PGB59214-79</b>	L/R	1044	1128	1334						

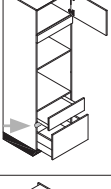
# Geräteschränke für Mikrowellen/Kompaktgeräte/Backöfen

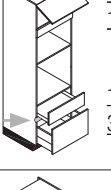
Korpshöhe 2046 mm

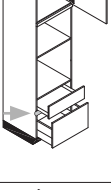
Korpstiefe 555 mm

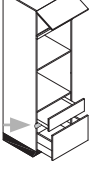
PREISGRUPPEN/IDENT-NR.











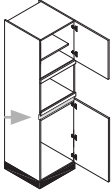



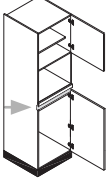

Skizze	Beschreibung		Breite cm	Kurz- bezeichnung	An- schlag	1	2	3	4	5	6	7	8	N
	<b>Geräteschrank für Backofen</b> 1 Tür mit Druckbeschlag 1 Nische 590 mm 1 Schubkasten 1 Tür 2 feste Böden 2 Einlegeböden		60	<b>PGB59214-71</b>	L/R	1100	1198	1428						
	<b>Geräteschrank für Backofen</b> 1 Tür mit Druckbeschlag 1 Nische 590 mm 1 Schubkasten 2 Auszüge 2 feste Böden 1 Einlegeboden		60	<b>PGB59214-72</b>	L/R	1530	1614	1918						
	<b>Geräteschrank für Backofen</b> 1 Tür mit Druckbeschlag 1 Nische 590 mm 3 Schubkästen 1 Auszug 2 feste Böden 1 Einlegeboden		60	<b>PGB59214-73</b>	L/R	1652	1894	2062						
	<b>Geräteschrank für Backofen</b> 1 Tür 1 Ausgleichsfrontblende 1 Nische 590 mm 1 Tür 2 feste Böden 3 Einlegeböden		60	<b>PGB59214-85</b>	L/R	998	1088	1274						
	<b>Geräteschrank für Backofen</b> 1 Tür 1 Ausgleichsfrontblende 1 Nische 590 mm 1 Schubkasten 1 Auszug 2 feste Böden 2 Einlegeböden		60	<b>PGB59214-87</b>	L/R	1302	1360	1660						
	<b>Geräteschrank für Mikrowelle/Backofen</b> 1 Tür mit Druckbeschlag 1 Ausgleichsfrontblende 1 Nische 380 mm 1 Nische 590 mm 1 Schubkasten 1 Auszug 3 feste Böden		60	<b>PGB59214-93</b>	L/R	1386	1402	1678						
	<b>Geräteschrank für Mikrowelle/Backofen</b> 1 Klappe mit Druckbeschlag 1 Ausgleichsfrontblende 1 Nische 380 mm 1 Nische 590 mm 1 Schubkasten 1 Auszug 3 feste Böden		60	<b>PGB59214-92</b>		1210	1274	1566						
	<b>Geräteschrank für Kompaktgerät und Backofen</b> 1 Tür mit Druckbeschlag 1 Ausgleichsfrontblende 1 Nische 450 mm 1 Nische 590 mm 1 Schubkasten 1 Auszug 3 feste Böden		60	<b>PGB59214-98</b>	L/R	1198	1260	1554						
	<b>Geräteschrank für Kompaktgerät und Backofen</b> 1 Klappe mit Druckbeschlag 1 Ausgleichsfrontblende 1 Nische 450 mm 1 Nische 590 mm 1 Schubkasten 1 Auszug 3 feste Böden		60	<b>PGB59214-97</b>		1380	1410	1672						

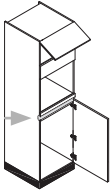
# Geräteschränke für Kompaktgeräte/Backöfen und Kühlgeräte

Korpshöhe 2046 mm

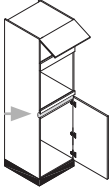
Korpstiefe 555 mm

PREISGRUPPEN/IDENT-NR.







Skizze	Beschreibung		Breite cm	Kurz- bezeichnung	An- schlag	1	2	3	4	5	6	7	8	N
	<b>Geräteschrank für Mikrowelle und Kühlgerät</b> 1 Tür mit Druckbeschlag 1 Ausgleichsfrontblende 1 Nische 380 mm 1 Ausgleichsfrontblende 1 Gerätetür 1 Nische 880 mm 2 feste Böden 1 Einlegeboden	  	60	<b>PGI88214-75</b>	L/R	994	1082	1296						
	<b>Geräteschrank für Kompaktgerät und Kühlgerät</b> 1 Tür mit Druckbeschlag 1 Nische 450 mm 1 Ausgleichsfrontblende 1 Gerätetür 1 Nische 880 mm 2 feste Böden 1 Einlegeboden	  	60	<b>PGI88214-79</b>	L/R	1054	1136	1352						
<i>Lieferbar in: Amelie, Anabelle, Anna, Carla, Celine, Cindy, Cora, Diana, Jette, Leni, Paula, Susann</i>														
	<b>Geräteschrank für Kompaktgerät und Kühlgerät</b> 1 Klappe mit Druckbeschlag 1 Ausgleichsfrontblende 1 Nische 450 mm 1 Ausgleichsfrontblende 1 Gerätetür 1 Nische 880 mm 2 feste Böden	  	60	<b>PGI88214-76</b>	L/R	1066	1154	1364						
	<b>Geräteschrank für Backofen und Kühlgerät</b> 1 Klappe mit Druckbeschlag 1 Ausgleichsfrontblende 1 Nische 590 mm 1 Ausgleichsfrontblende 1 Gerätetür 1 Nische 880 mm 2 feste Böden	  	60	<b>PGI88214-77</b>	L/R	1066	1154	1364						

# Geräteschränke für Kühlgeräte

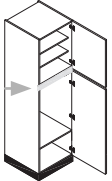
Korpshöhe 2046 mm

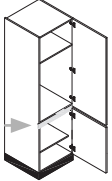
Korpstiefe 555 mm

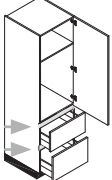
PREISGRUPPEN/IDENT-NR.











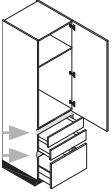

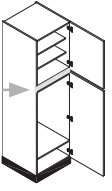

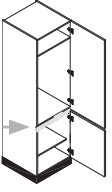

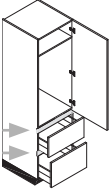

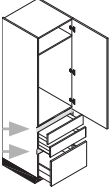
Skizze	Beschreibung		Breite cm	Kurz- bezeichnung	An- schlag	1	2	3	4	5	6	7	8	N
	<b>Geräteschrank für Kühlgerät</b> 1 Tür 1 Gerätetür 1 Nische 880 mm 2 feste Böden 2 Einlegeböden	 	60	<b>PGI88214-75</b>	L/R	1166	1242	1548						
	<b>Geräteschrank für Kühlgerät</b> 1 Gerätetür 1 Nische 880 mm 1 Tür 2 feste Böden 1 Einlegeboden	 	60	<b>PGI88214-85</b>	L/R	1166	1242	1548						
	<b>Geräteschrank für Kühlgerät</b> 1 Gerätetür 1 Nische 880 mm 2 Auszüge 2 feste Böden	 	60	<b>PGI88214-86</b>	L/R	1630	1728	1982						

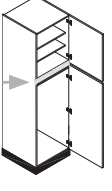
# Geräteschränke für Kühlgeräte

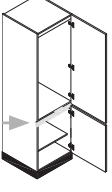
Korpshöhe 2046 mm

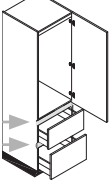
Korpstiefe 555 mm

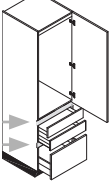
PREISGRUPPEN/IDENT-NR.

Skizze	Beschreibung		Breite cm	Kurz- bezeichnung	An- schlag	1	2	3	4	5	6	7	8	N
	<b>Geräteschrank für Kühlgerät</b> 1 Gerätetür 1 Nische 880 mm 2 Schubkästen 1 Auszug 2 feste Böden	 	60	<b>PGI88214-87</b>	L/R	1700	1798	2122						
	<b>Geräteschrank für Kühlgerät</b> 1 Tür 1 Gerätetür 1 Nische 1025 mm 2 feste Böden 2 Einlegeböden	 	60	<b>PGI103214-75</b>	L/R	1036	1114	1418						
	<b>Geräteschrank für Kühlgerät</b> 1 Gerätetür 1 Nische 1025 mm 1 Tür 2 feste Böden 1 Einlegeboden	 	60	<b>PGI103214-85</b>	L/R	1036	1114	1418						
	<b>Geräteschrank für Kühlgerät</b> 1 Gerätetür 1 Nische 1025 mm 2 Auszüge 2 feste Böden	 	60	<b>PGI103214-86</b>	L/R	1500	1600	1854						
	<b>Geräteschrank für Kühlgerät</b> 1 Gerätetür 1 Nische 1025 mm 2 Schubkästen 1 Auszug 2 feste Böden	 	60	<b>PGI103214-87</b>	L/R	1572	1670	1992						
	<b>Geräteschrank für Kühlgerät</b> 1 Tür 1 Gerätetür 1 Nische 1225 mm 1 fester Boden 2 Einlegeböden	 	60	<b>PGI123214-75</b>	L/R	1036	1114	1418						
	<b>Geräteschrank für Kühlgerät</b> 1 Gerätetür 1 Nische 1225 mm 1 Innenblende 1 Tür 1 fester Boden 1 Einlegeboden	 	60	<b>PGI123214-85</b>	L/R	1036	1114	1418						
	<b>Geräteschrank für Kühlgerät</b> 1 Gerätetür 1 Nische 1225 mm 2 Auszüge 1 fester Boden	 	60	<b>PGI123214-86</b>	L/R	1500	1600	1854						
	<b>Geräteschrank für Kühlgerät</b> 1 Gerätetür 1 Nische 1225 mm 1 Innenblende 2 Schubkästen 1 Auszug 1 fester Boden	 	60	<b>PGI123214-87</b>	L/R	1572	1670	1992						

## Passtücke in Frontausführung Korpshöhe 2046 mm

PREISGRUPPEN/IDENT-NR.

Skizze	Beschreibung	Breite cm	Kurz- bezeichnung	An- schlag	PREISGRUPPEN/IDENT-NR.									
					1	2	3	4	5	6	7	8	N	
 2046	<b>Seitenschrankpasstück mit Anschlag</b> in Frontausführung  <i>Bitte grundsätzlich Anschlag angeben, da das Passtück verschraubt wird! Eine Kante immer roh!</i>	10	<b>SP10214</b>	L/R	220	256	336							
		20	<b>SP20214</b>	L/R	252	304	358							

## Passtücke aus Korpusmaterial Korpshöhe 2046 mm

lieferbare Dekore siehe Farbmatrix - Spalte Passtücke aus Korpusmaterial

AUSFÜHRUNGEN/IDENT-NR.

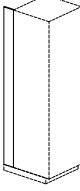
Skizze	Beschreibung	Breite cm	Kurz- bezeichnung	An- schlag	AUSFÜHRUNGEN/IDENT-NR.									
					A1	A2	A3	A4	A5	A6	A7	A8	N	
	<b>Seitenschrankpasstück aus Korpusmaterial</b> Korpshöhe 2046 mm Exakter Zuschnitt bei der Montage	10	<b>SP10214K</b>		68	86								
		20	<b>SP20214K</b>		116	136								
	<b>Seitenschrankausgleichsstück</b> zur Verlängerung der Korpusaußenseite um 150 mm	15	<b>STP15214</b>		112	134								

# Seiten- und Geräteschränke - Linea piantra

Korpshöhe 1736 mm

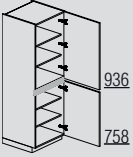
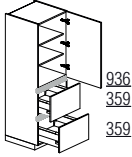
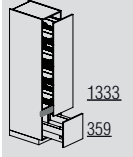
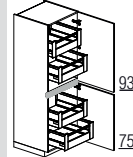
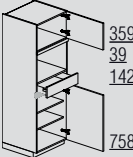
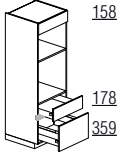
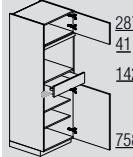
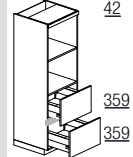
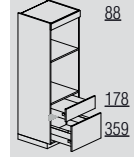
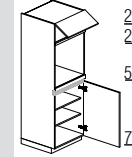
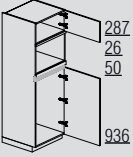
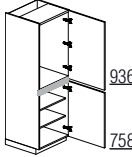
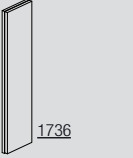
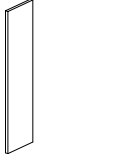
<p><b>Geschirrschrank</b></p>  <p>PSG30184 PSG40184 PSG50184 PSG60184</p>	<p><b>Geschirrschrank</b></p>  <p>PSG2A30184 PSG2A40184 PSG2A50184 PSG2A60184</p>	<p><b>Vorratsschrank</b></p>  <p>PSVA30184 PSVA40184</p>	<p><b>Vorratsschrank</b></p>  <p>PS4I30184 PS4I40184 PS4I50184 PS4I60184</p>			
<p><b>Geräteschrank</b></p>  <p>PGB38184..</p>	<p><b>Geräteschrank</b></p>  <p>PGB59184..</p>	<p><b>Geräteschrank</b></p>  <p>PGB45184..</p>	<p><b>Geräteschrank</b></p>  <p>PGB45184..</p>	<p><b>Geräteschrank</b></p>  <p>PGB59184..</p>	<p><b>Geräteschrank</b></p>  <p>PGB59184..</p>	
<p><b>Nische 380 mm</b></p>	<p><b>Nische 380 mm</b> <b>Nische 590 mm</b></p>	<p><b>Nische 450 mm</b></p>	<p><b>Nische 450 mm</b> <b>Nische 450 mm</b></p>	<p><b>Nische 450 mm</b> <b>Nische 590 mm</b></p>	<p><b>Nische 590 mm</b></p>	
<p><b>Geräteschrank</b></p>  <p>PGIB88184..</p>	<p><b>Geräteschrank</b></p>  <p>PGI88184..</p>					
<p><b>Nische 880 mm</b></p>	<p><b>Nische 880 mm</b></p>					
<p><b>Front-Passstück</b></p>  <p>SP10184 SP20184</p>	<p><b>Korpus-Passstück</b></p>  <p>SP10184K SP20184K</p>					

1736 mm **Maxi**

# Seitenschranke

Korpshöhe 1736 mm

Korpstiefe 555 mm

Alle Seitenschränke werden mit Winkel zur Wandbefestigung ausgeliefert.

PREISGRUPPEN/IDENT-NR.

Skizze	Beschreibung	Breite cm	Kurz- bezeichnung	An- schlag	PREISGRUPPEN/IDENT-NR.										
					1	2	3	4	5	6	7	8	N		
	<b>Geschirrschrank</b> 2 Türen 1 fester Boden 4 Einlegeböden	200	30	PSG30184	L/R	722	764	834							
			40	PSG40184	L/R	758	808	916							
			50	PSG50184	L/R	832	876	1008							
			60	PSG60184	L/R	908	954	1132							
	<b>Geschirrschrank</b> 1 Tür 2 Auszüge 1 fester Boden 2 Einlegeböden	345	30	PSG2A30184	L/R	1034	1094	1200							
			40	PSG2A40184	L/R	1092	1218	1338							
			50	PSG2A50184	L/R	1148	1324	1466							
			60	PSG2A60184	L/R	1230	1446	1596							
	<b>Geschirrschrank</b> 1 Tür 2 Schubkästen 1 Auszug 1 fester Boden 2 Einlegeböden	345	30	PSG2SA30184	L/R	1102	1170	1276							
			40	PSG2SA40184	L/R	1170	1298	1424							
			50	PSG2SA50184	L/R	1228	1418	1562							
			60	PSG2SA60184	L/R	1316	1548	1698							
	<b>Vorratsauszugschrank</b> 1 Frontauszug 3 höhenverstellbare Gitterkörbe 1 Auszug 2 feste Böden		30	PSVA30184		1664	1724	1780							
			40	PSVA40184		1742	1796	1866							
			Lieferbar in: Amelie, Anabelle, Anna, Carla, Celine, Cindy, Cora, Diana, Jette, Leni, Paula, Susann												
<b>Mehrausstattung Holzboden</b> für Vorrats-Auszugschrank			MHBSVA3											96	
	<b>Vorratsschrank</b> 2 Türen 4 Innenauszüge 1 fester Boden  Öffnungswinkel 155° Empfohlener Mindestabstand zur seitlichen Wand 70 mm. Auf Anschlagseite Arbeitsplattentiefe beachten!		30	PS4I30184	L/R	1456	1472	1536							
			40	PS4I40184	L/R	1576	1588	1668							
			50	PS4I50184	L/R	1684	1704	1810							
			60	PS4I60184	L/R	1816	1826	1948							

# Geräteschränke für Mikrowellen/Kompaktgeräte/Backöfen

Korpshöhe 1736 mm

Korpstiefe 555 mm

PREISGRUPPEN/IDENT-NR.

Skizze	Beschreibung	Breite cm	Kurz- bezeichnung	An- schlag	PREISGRUPPEN/IDENT-NR.										
					1	2	3	4	5	6	7	8	N		
	<b>Geräteschrank für Mikrowelle</b> 1 Tür mit Druckbeschlag 1 Ausgleichsfrontblende 1 Nische 380 mm 1 Schubkasten 1 Tür 2 feste Böden 2 Einlegeböden	380	60	PGB38184-75	L/R	1014	1094	1284							
									E						
	<b>Geräteschrank für Mikrowelle</b> 1 Tür mit Druckbeschlag 1 Ausgleichsfrontblende 1 Nische 380 mm 1 Schubkasten 1 Tür 2 Innenauszüge 2 feste Böden	380	60	PGB38184-78	L/R	1422	1474	1630							
									E						











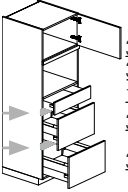

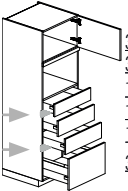

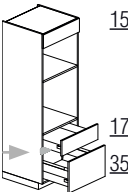

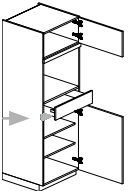
Als obere Abdeckung Arbeitsplatte oder Abdeckboden einplanen!  
 Bei Einbau von Elektrogeräten Lüftungsgitter mitbestellen und bauseits einpassen!

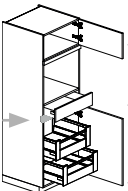
# Geräteschränke für Mikrowellen/Kompaktgeräte/Backöfen

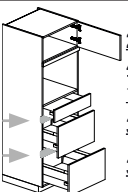
Korpshöhe 1736 mm

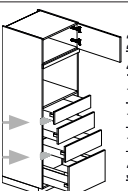
Korpstiefe 555 mm

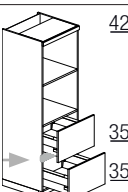
PREISGRUPPEN/IDENT-NR.

Skizze	Beschreibung		Breite cm	Kurz- bezeichnung	An- schlag	1	2	3	4	5	6	7	8	N
	<b>Geräteschrank für Mikrowelle</b> 1 Tür mit Druckbeschlag 1 Ausgleichsfrontblende 1 Nische 380 mm 1 Schubkasten 2 Auszüge 2 feste Böden		60	<b>PGB38184-76</b>	L/R	1434	1512	1772						
	<b>Geräteschrank für Mikrowelle</b> 1 Tür mit Druckbeschlag 1 Ausgleichsfrontblende 1 Nische 380 mm 3 Schubkästen 1 Auszug 2 feste Böden		60	<b>PGB38184-77</b>	L/R	1560	1788	1920						
	<b>Geräteschrank für Mikrowelle und Backofen</b> 1 Ausgleichsfrontblende 1 Nische 380 mm 1 Nische 590 mm 1 Schubkasten 1 Auszug 2 feste Böden		60	<b>PGB59184-93</b>		1298	1302	1548						
	<b>Hitzeschutzleisten für alle Einbauherde</b>			<b>ZE2001SI</b>										22,20
	<b>Geräteschrank für Kompaktgerät</b> 1 Tür mit Druckbeschlag 1 Ausgleichsfrontblende 1 Nische 450 mm 1 Schubkasten 1 Tür 2 feste Böden 2 Einlegeböden		60	<b>PGB45184-75</b>	L/R	990	1066	1264						
	<b>Geräteschrank für Kompaktgerät</b> 1 Tür mit Druckbeschlag 1 Ausgleichsfrontblende 1 Nische 450 mm 1 Schubkasten 1 Tür 2 Innenauszüge		60	<b>PGB45184-78</b>	L/R	1398	1444	1608						
	<b>Geräteschrank für Kompaktgerät</b> 1 Tür mit Druckbeschlag 1 Ausgleichsfrontblende 1 Nische 450 mm 1 Schubkasten 2 Auszüge 2 feste Böden		60	<b>PGB45184-76</b>	L/R	1412	1480	1746						
	<b>Geräteschrank für Kompaktgerät</b> 1 Tür mit Druckbeschlag 1 Ausgleichsfrontblende 1 Nische 450 mm 3 Schubkästen 1 Auszug 2 feste Böden		60	<b>PGB45184-77</b>	L/R	1534	1760	1884						
	<b>Geräteschrank für 2 Kompaktgeräte</b> 1 Ausgleichsfrontblende 1 Nische 450 mm 1 Nische 450 mm 2 Auszüge 2 feste Böden		60	<b>PGB45184-96</b>		1298	1302	1548						

Als obere Abdeckung Arbeitsplatte oder Abdeckboden einplanen!

Bei Einbau von Elektrogeräten Lüftungsgitter mitbestellen und bauseits einpassen!

# Geräteschränke für Mikrowellen/Kompaktgeräte/Backöfen

Korpshöhe 1736 mm

Korpstiefe 555 mm

PREISGRUPPEN/IDENT-NR.

Skizze	Beschreibung		Breite cm	Kurz- bezeichnung	An- schlag	1	2	3	4	5	6	7	8	N	
	<b>Geräteschrank für Kompaktgerät und Backofen</b> 1 Ausgleichsfrontblende 1 Nische 450 mm 1 Nische 590 mm 1 Schubkasten 1 Auszug 2 feste Böden  <b>Hitzeschutzleisten für alle Einbauherde</b>		60	<b>PGB59184-98</b>		1292	1310	1542							22,20
	<b>Geräteschrank für Backofen</b> 1 Klappe mit Druckbeschlag 1 Ausgleichsfrontblende 1 Nische 590 mm 1 Tür 2 feste Böden 2 Einlegeböden  <b>Hitzeschutzleisten für alle Einbauherde</b>		60	<b>PGB59184-71</b>	L/R	990	1066	1264							22,20
	<b>Geräteschrank für Backofen</b> 1 Klappe mit Druckbeschlag 1 Ausgleichsfrontblende 1 Nische 590 mm 1 Ausgleichsfrontblende 1 Tür 2 Innenauszüge 2 feste Böden  <b>Hitzeschutzleisten für alle Einbauherde</b>		60	<b>PGB59184-74</b>	L/R	1398	1444	1608							22,20
	<b>Geräteschrank für Backofen</b> 1 Klappe mit Druckbeschlag 1 Ausgleichsfrontblende 1 Nische 590 mm 1 Ausgleichsfrontblende 2 Auszüge 2 feste Böden  <b>Hitzeschutzleisten für alle Einbauherde</b>		60	<b>PGB59184-72</b>		1412	1480	1746							22,20
	<b>Geräteschrank für Backofen</b> 1 Klappe mit Druckbeschlag 1 Ausgleichsfrontblende 1 Nische 590 mm 1 Ausgleichsfrontblende 2 Schubkästen 1 Auszug 2 feste Böden  <b>Hitzeschutzleisten für alle Einbauherde</b>		60	<b>PGB59184-73</b>		1534	1760	1884							22,20

Als obere Abdeckung Arbeitsplatte oder Abdeckboden einplanen!







Bei Einbau von Elektrogeräten Lüftungsgitter mitbestellen und bauseits einpassen!

# Geräteschränke für Kompaktgeräte/Backöfen und Kühlgeräte

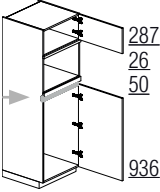
Korpshöhe 1736 mm

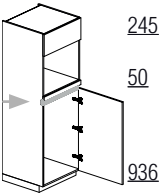
Korpstiefe 555 mm

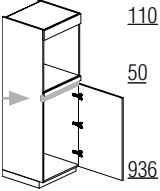
PREISGRUPPEN/IDENT-NR.

Skizze	Beschreibung		Breite cm	Kurz- bezeichnung	An- schlag	1	2	3	4	5	6	7	8	N
	<b>Geräteschrank für Mikrowelle/Kühlschrank</b> 1 Tür mit Druckbeschlag 1 Ausgleichsfrontblende 1 Nische 380 mm 1 Ausgleichsfrontblende 1 Gerätetür 1 Nische 880 mm 2 feste Böden  <b>Metall-Lüftungsgitter</b> edelstahlfarbig schwarz		60	<b>PGIB88184-75</b>	L/R	978	1072	1258						
	<b>Geräteschrank für Kompaktgerät und Kühlgerät</b> 1 Ausgleichsfrontblende 1 Nische 450 mm 1 Ausgleichsfrontblende 1 Gerätetür 1 Nische 880 mm 1 fester Boden  <b>Metall-Lüftungsgitter</b> edelstahlfarbig schwarz		60	<b>PGIB88184-76</b>	L/R	978	1072	1258						
	<b>Geräteschrank für Backofen und Kühlgerät</b> 1 Ausgleichsfrontblende 1 Nische 590 mm 1 Ausgleichsfrontblende 1 Gerätetür 1 Nische 880 mm 1 fester Boden  <b>Metall-Lüftungsgitter</b> edelstahlfarbig schwarz		60	<b>PGIB88184-77</b>	L/R	978	1072	1258						







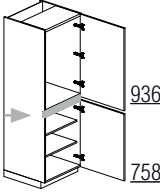

Als obere Abdeckung Arbeitsplatte oder Abdeckboden einplanen!  
 Bei Einbau von Elektrogeräten Lüftungsgitter mitbestellen und bauseits einpassen!

# Geräteschränke für Kühlgeräte

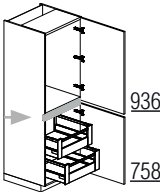
Korpshöhe 1736 mm

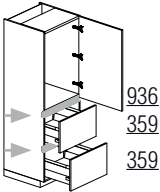
Korpstiefe 555 mm

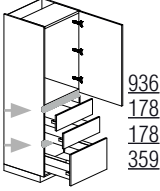
PREISGRUPPEN/IDENT-NR.

Skizze	Beschreibung		Breite cm	Kurz- bezeichnung	An- schlag	1	2	3	4	5	6	7	8	N
	<b>Geräteschrank für Kühlgerät</b> 1 Gerätetür 1 Nische 880 mm 1 Tür 1 fester Boden 2 Einlegeböden  <b>Metall-Lüftungsgitter</b> edelstahlfarbig schwarz	 	60	PGI88184-85	L/R	954	1028	1286						
	<b>Geräteschrank für Kühlgerät</b> 1 Gerätetür 1 Nische 880 mm 1 Tür 2 Innenauszüge 1 fester Boden  <b>Metall-Lüftungsgitter</b> edelstahlfarbig schwarz	 	60	PGI88184-88	L/R	1364	1402	1634						
	<b>Geräteschrank für Kühlgerät</b> 1 Gerätetür 1 Nische 880 mm 2 Auszüge 1 fester Boden  <b>Metall-Lüftungsgitter</b> edelstahlfarbig schwarz	 	60	PGI88184-86	L/R	1418	1504	1726						
	<b>Geräteschrank für Kühlgerät</b> 1 Gerätetür 1 Nische 880 mm 2 Schubkästen 1 Auszug 1 fester Boden  <b>Metall-Lüftungsgitter</b> edelstahlfarbig schwarz	 	60	PGI88184-87	L/R	1486	1574	1858						

Als obere Abdeckung Arbeitsplatte oder Abdeckboden einplanen!  
 Bei Einbau von Elektrogeräten Lüftungsgitter mitbestellen und bauseits einpassen!

# Passstücke in Frontausführung

## Korpshöhe 1736 mm

### PREISGRUPPEN/IDENT-NR.

Skizze	Beschreibung	Breite cm	Kurz- bezeichnung	An- schlag	PREISGRUPPEN/IDENT-NR.										
					1	2	3	4	5	6	7	8	N		
 1736	<b>Seitenschrankpassstück mit Anschlag</b> in Frontausführung  <i>Bitte grundsätzlich Anschlag angeben, da das Passstück verschraubt wird! Eine Kante immer roh!</i>	10	<b>SP10184</b>	L/R	198	254	294								
		20	<b>SP20184</b>	L/R	214	296	340								

# Passstücke aus Korpusmaterial

## Korpshöhe 1736 mm

lieferbare Dekore siehe Farbmatrix - Spalte Passstücke aus Korpusmaterial

### AUSFÜHRUNGEN/IDENT-NR.

Skizze	Beschreibung	Breite cm	Kurz- bezeichnung	An- schlag	AUSFÜHRUNGEN/IDENT-NR.										
					A1	A2	A3	A4	A5	A6	A7	A8	N		
	<b>Seitenschrankpassstück aus Korpusmaterial</b> Korpshöhe 1736 mm Exakter Zuschnitt bei der Montage	10	<b>SP10184K</b>		64	76									
		20	<b>SP20184K</b>		110	128									



# Seiten- und Geräteschränke - Linea piantra

Korpshöhe 1974 mm

<p><b>Besensschrank</b></p> <p>PSB30207-01 PSB40207-01 PSB50207-01 PSB60207-01</p>	<p><b>Geschirrschrank</b></p> <p>PSG30207 PSG40207 PSG50207 PSG60207</p>	<p><b>Geschirrschrank</b></p> <p>PSG2A30207 PSG2A40207 PSG2A50207 PSG2A60207</p>	<p><b>Vorratsauszugschrank</b></p> <p>PSVA30207 PSVA40207</p>	<p><b>Vorratsauszugschrank</b></p> <p>PSVA2A30207 PSVA2A40207</p>	<p><b>Vorratsschrank</b></p> <p>PS4I30207 PS4I40207 PS4I50207 PS4I60207</p>	
<p><b>Geräteschrank</b></p> <p>PGB38207..</p>	<p><b>Geräteschrank</b></p> <p>PGB59207..</p>	<p><b>Geräteschrank</b></p> <p>PGB45207..</p>	<p><b>Geräteschrank</b></p> <p>PGB45207..</p>	<p><b>Geräteschrank</b></p> <p>PGB59207..</p>	<p><b>Geräteschrank</b></p> <p>PGB59207..</p>	<p><b>Geräteschrank</b></p> <p>PGB88207..</p>
<p><b>Nische 380 mm</b></p>	<p><b>Nische 380 mm</b> <b>Nische 590 mm</b></p>	<p><b>Nische 450 mm</b></p>	<p><b>Nische 450 mm</b> <b>Nische 450 mm</b></p>	<p><b>Nische 450 mm</b> <b>Nische 590 mm</b></p>	<p><b>Nische 590 mm</b></p>	<p><b>Nische 380 mm</b> <b>Nische 880 mm</b></p>
<p><b>Geräteschrank</b></p> <p>PGIB88207..</p>	<p><b>Geräteschrank</b></p> <p>PGI88207..</p>	<p><b>Geräteschrank</b></p> <p>PGI103207..</p>	<p><b>Geräteschrank</b></p> <p>PGI123207..</p>			
<p><b>Nische 450 mm</b> <b>Nische 880 mm</b></p>	<p><b>Nische 880 mm</b></p>	<p><b>Nische 1025 mm</b></p>	<p><b>Nische 1225 mm</b></p>			
<p><b>Front-Passstück</b></p> <p>SP10207 SP20207</p>	<p><b>Korpus-Passstück</b></p> <p>SP10207K SP20207K</p>					

# Seitenschränke

Korpshöhe 1974 mm

Korpstiefe 555 mm

Alle Seitenschränke werden mit Winkel zur Wandbefestigung ausgeliefert.

PREISGRUPPEN / IDENT - NR.

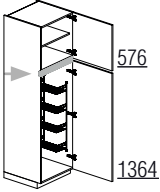
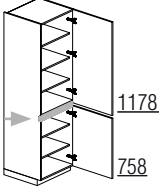
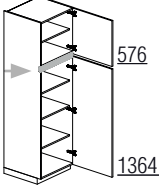
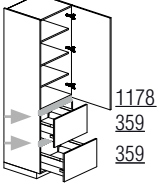
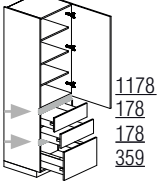
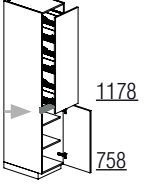
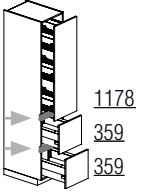
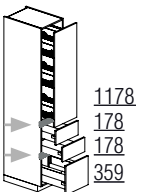
Skizze	Beschreibung	Breite cm	Kurz- bezeichnung	An- schlag	1	2	3	4	5	6	7	8	N	
 <p>576 1364</p>	<b>Besenschränk</b> mit Ablagekörben 1 Schlauchhalterung 1 Hakenleiste 2 Türen 1 fester Boden 1 Einlegeboden  <i>Ab einer Tiefenkürzung von 66 mm entfällt die Lieferung der Ablagekörbe.</i>	200	30	PSB30207-01	L/R	794	874	986						
			40	PSB40207-01	L/R	866	920	1082						
			50	PSB50207-01	L/R	950	984	1166						
			60	PSB60207-01	L/R	1024	1100	1288						
			Lieferbar in: Amelie, Anabelle, Anna, Carla, Celine, Cindy, Cora, Diana, Jette, Leni, Paula, Susann											
 <p>1178 758</p>	<b>Geschirrschränk</b> 2 Türen 1 fester Boden 5 Einlegeböden	200	30	PSG30207	L/R	746	790	862						
			40	PSG40207	L/R	782	832	944						
			50	PSG50207	L/R	858	902	1034						
			60	PSG60207	L/R	936	984	1164						
 <p>576 1364</p>	<b>Geschirrschränk</b> 2 Türen 1 fester Boden 4 Einlegeböden	200	30	PSG30207-01	L/R	746	790	862						
			40	PSG40207-01	L/R	782	832	944						
			50	PSG50207-01	L/R	858	902	1034						
			60	PSG60207-01	L/R	936	984	1164						
Lieferbar in: Amelie, Anabelle, Anna, Carla, Celine, Cindy, Cora, Diana, Jette, Leni, Paula, Susann														
 <p>1178 359 359</p>	<b>Geschirrschränk</b> 1 Tür 2 Auszüge 1 fester Boden 3 Einlegeböden	345	30	PSG2A30207	L/R	1064	1126	1228						
			40	PSG2A40207	L/R	1122	1246	1372						
			50	PSG2A50207	L/R	1182	1356	1498						
			60	PSG2A60207	L/R	1264	1480	1634						
 <p>1178 178 178 359</p>	<b>Geschirrschränk</b> 1 Tür 2 Schubkästen 1 Auszug 1 fester Boden 3 Einlegeböden	345	30	PSG2SA30207	L/R	1130	1204	1308						
			40	PSG2SA40207	L/R	1200	1328	1458						
			50	PSG2SA50207	L/R	1260	1450	1596						
			60	PSG2SA60207	L/R	1346	1582	1734						
 <p>1178 758</p>	<b>Vorratsauszugschränk</b> 1 Frontauszug 3 höhenverstellbare Gitterkörbe 1 Tür 2 feste Böden 2 Einlegeböden		30	PSVA30207	L/R	1696	1760	1816						
			40	PSVA40207	L/R	1776	1834	1902						
<b>MHBSVA3</b>														
96														
 <p>1178 359 359</p>	<b>Vorratsauszugschränk</b> 1 Frontauszug 3 höhenverstellbare Gitterkörbe 2 Auszüge 2 feste Böden		30	PSVA2A30207		2016	2098	2180						
			40	PSVA2A40207		2116	2248	2330						
<b>MHBSVA3</b>														
96														
 <p>1178 178 178 359</p>	<b>Vorratsauszugschränk</b> 1 Frontauszug 3 höhenverstellbare Gitterkörbe 2 Schubkästen 1 Auszug 2 feste Böden		30	PSVA2SA30207		2082	2172	2260						
			40	PSVA2SA40207		2194	2330	2414						
<b>MHBSVA3</b>														
96														

# Seitenschranke

Korpshöhe 1974 mm

Korpstiefe 555 mm

Alle Seitenschränke werden mit Winkel zur Wandbefestigung ausgeliefert.

PREISGRUPPEN/IDENT-NR.

Skizze	Beschreibung	Breite cm	Kurz- bezeichnung	An- schlag	1	2	3	4	5	6	7	8	N	
	<b>Vorratsschrank</b> 2 Türen 4 Innenauszüge 2 feste Böden 1 Einlegeboden  Öffnungswinkel 155° Empfohlener Mindestabstand zur seitlichen Wand 70 mm. Auf Anschlagseite Arbeitsplattentiefe beachten!	30	<b>PS4I30207</b>	L/R	1490	1502	1570							
		40	<b>PS4I40207</b>	L/R	1612	1620	1702							
		50	<b>PS4I50207</b>	L/R	1720	1738	1848							
		60	<b>PS4I60207</b>	L/R	1852	1864	1986							
	<b>Vorratsschrank</b> 2 Türen 4 Innenauszüge 2 feste Böden 1 Einlegeboden  Öffnungswinkel 155° Empfohlener Mindestabstand zur seitlichen Wand 70 mm. Auf Anschlagseite Arbeitsplattentiefe beachten!	30	<b>PS4I30207-01</b>	L/R	1490	1502	1570							
		40	<b>PS4I40207-01</b>	L/R	1612	1620	1702							
		50	<b>PS4I50207-01</b>	L/R	1720	1738	1848							
		60	<b>PS4I60207-01</b>	L/R	1852	1864	1986							
Lieferbar in: Amelie, Anabelle, Anna, Carla, Celine, Cindy, Cora, Diana, Jette, Leni, Paula, Susann														

# Geräteschränke für Mikrowellen/Kompaktgeräte/Backöfen

Korpshöhe 1974 mm

Korpstiefe 555 mm

PREISGRUPPEN/IDENT-NR.











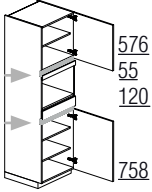

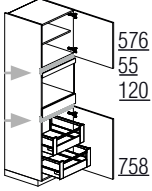

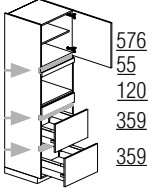

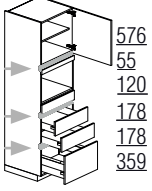

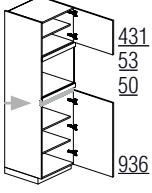
Skizze	Beschreibung	Breite cm	Kurz- bezeichnung	An- schlag	1	2	3	4	5	6	7	8	N
	<b>Geräteschrank für Mikrowelle</b> 1 Tür mit Druckbeschlag 1 Ausgleichsfrontblende 1 Nische 380 mm 1 Schubkasten 1 Tür 2 feste Böden 3 Einlegeböden		60	<b>PGB38207-71</b>	L/R	998	1092	1276					
			60	<b>PGB38207-75</b>	L/R	1044	1126	1318					
	<b>Geräteschrank für Mikrowelle</b> 1 Tür mit Druckbeschlag 1 Ausgleichsfrontblende 1 Nische 380 mm 1 Schubkasten 1 Tür 2 feste Böden 3 Einlegeböden		60	<b>PGB38207-78</b>	L/R	1456	1506	1666					
			60	<b>PGB38207-76</b>	L/R	1466	1548	1808					
	<b>Geräteschrank für Mikrowelle</b> 1 Tür mit Druckbeschlag 1 Ausgleichsfrontblende 1 Nische 380 mm 3 Schubkästen 1 Auszug 2 feste Böden 1 Einlegeboden		60	<b>PGB38207-77</b>	L/R	1596	1826	1956					
			60	<b>PGB38207-76</b>	L/R	1466	1548	1808					

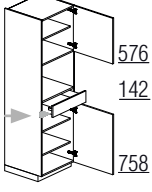
# Geräteschränke für Mikrowellen/Kompaktgeräte/Backöfen

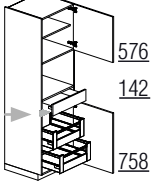
Korpshöhe 1974 mm

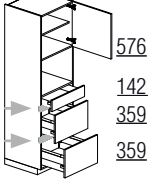
Korpstiefe 555 mm

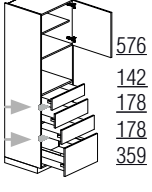
PREISGRUPPEN/IDENT-NR.

Skizze	Beschreibung		Breite cm	Kurz- bezeichnung	An- schlag	1	2	3	4	5	6	7	8	N
	<b>Geräteschrank für Mikrowelle</b> 1 Tür 1 Ausgleichsfrontblende 1 Nische 380 mm 1 Schubkasten 1 Tür 2 feste Böden 3 Einlegeböden	 	60	<b>PGB38207-85</b>	L/R	1116	1206	1396						
	<b>Geräteschrank für Mikrowelle</b> 1 Tür 1 Ausgleichsfrontblende 1 Nische 380 mm 1 Schubkasten 1 Tür 2 Innenauszüge 2 feste Böden 1 Einlegeboden	 	60	<b>PGB38207-88</b>	L/R	1530	1586	1746						
	<b>Geräteschrank für Mikrowelle</b> 1 Tür 1 Ausgleichsfrontblende 1 Nische 380 mm 1 Schubkasten 2 Auszüge 2 feste Böden 1 Einlegeboden	 	60	<b>PGB38207-86</b>	L/R	1550	1618	1886						
	<b>Geräteschrank für Mikrowelle</b> 1 Tür 1 Ausgleichsfrontblende 1 Nische 380 mm 3 Schubkästen 1 Auszug 2 feste Böden 1 Einlegeboden	 	60	<b>PGB38207-87</b>	L/R	1670	1902	2026						
	<b>Geräteschrank für Kompaktgerät</b> 1 Tür mit Druckbeschlag 1 Ausgleichsfrontblende 1 Nische 450 mm 1 Ausgleichsfrontblende 1 Tür 2 feste Böden 3 Einlegeböden	 	60	<b>PGB45207-71</b>	L/R	998	1092	1276						
	<b>Geräteschrank für Kompaktgerät</b> 1 Tür mit Druckbeschlag 1 Nische 450 mm 1 Schubkasten 1 Tür 2 feste Böden 3 Einlegeböden	 	60	<b>PGB45207-75</b>	L/R	1016	1096	1296						
	<b>Geräteschrank für Kompaktgerät</b> 1 Tür mit Druckbeschlag 1 Nische 450 mm 1 Schubkasten 1 Tür 2 Innenauszüge 2 feste Böden 1 Einlegeboden	 	60	<b>PGB45207-78</b>	L/R	1430	1480	1644						
	<b>Geräteschrank für Kompaktgerät</b> 1 Tür mit Druckbeschlag 1 Nische 450 mm 1 Schubkasten 2 Auszüge 2 feste Böden 1 Einlegeboden	 	60	<b>PGB45207-76</b>	L/R	1444	1512	1782						
	<b>Geräteschrank für Kompaktgerät</b> 1 Tür mit Druckbeschlag 1 Nische 450 mm 3 Schubkästen 1 Auszug 2 feste Böden 1 Einlegeboden	 	60	<b>PGB45207-77</b>	L/R	1568	1796	1922						

# Geräteschränke für Mikrowellen/Kompaktgeräte/Backöfen

Korpshöhe 1974 mm

Korpstiefe 555 mm

PREISGRUPPEN/IDENT-NR.











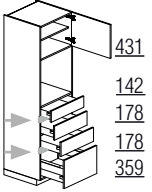

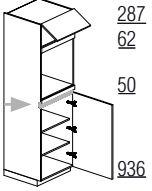

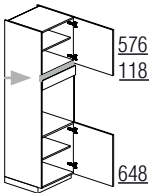

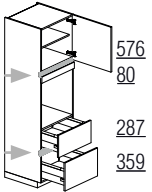

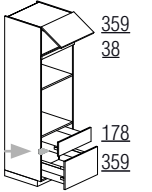



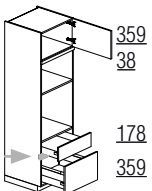

Skizze	Beschreibung		Breite cm	Kurz- bezeichnung	An- schlag	1	2	3	4	5	6	7	8	N
	<b>Geräteschrank für Kompaktgerät</b> 1 Tür 1 Ausgleichsfrontblende 1 Nische 450 mm 1 Ausgleichsfrontblende 1 Tür 2 feste Böden 3 Einlegeböden	 	60	<b>PGB45207-85</b>	L/R	1054	1132	1324						
	<b>Geräteschrank für Kompaktgerät</b> 1 Tür 1 Ausgleichsfrontblende 1 Nische 450 mm 1 Ausgleichsfrontblende 1 Tür 2 Innenauszüge 2 feste Böden 1 Einlegeboden	 	60	<b>PGB45207-88</b>	L/R	1468	1512	1674						
	<b>Geräteschrank für Kompaktgerät</b> 1 Tür 1 Ausgleichsfrontblende 1 Nische 450 mm 1 Ausgleichsfrontblende 2 Auszüge 2 feste Böden 1 Einlegeboden	 	60	<b>PGB45207-86</b>	L/R	1474	1554	1820						
	<b>Geräteschrank für Kompaktgerät</b> 1 Tür 1 Ausgleichsfrontblende 1 Nische 450 mm 1 Ausgleichsfrontblende 2 Schubkästen 1 Auszug 2 feste Böden 1 Einlegeboden	 	60	<b>PGB45207-87</b>	L/R	1606	1832	1962						
	<b>Geräteschrank für 2 Kompaktgeräte</b> 1 Tür mit Druckbeschlag 1 Ausgleichsfrontblende 1 Nische 450 mm 1 Nische 450 mm 1 Schubkasten 1 Auszug 3 feste Böden	  	60	<b>PGB45207-92</b>	L/R	1270	1272	1514						
	<b>Geräteschrank für 2 Kompaktgeräte</b> 1 Klappe mit Druckbeschlag 1 Ausgleichsfrontblende 1 Nische 450 mm 1 Nische 450 mm 1 Schubkasten 1 Auszug 3 feste Böden	  	60	<b>PGB45207-96</b>		1300	1304	1546						
	<b>Geräteschrank für Backofen</b> 1 Tür mit Druckbeschlag 1 Nische 590 mm 1 Schubkasten 1 Tür 2 feste Böden 3 Einlegeböden	 	60	<b>PGB59207-71</b>	L/R	1016	1096	1296						
	<b>Geräteschrank für Backofen</b> 1 Tür mit Druckbeschlag 1 Nische 590 mm 1 Schubkasten 1 Tür 2 Innenauszüge 2 feste Böden 1 Einlegeboden	 	60	<b>PGB59207-74</b>	L/R	1430	1480	1644						
	<b>Geräteschrank für Backofen</b> 1 Tür mit Druckbeschlag 1 Nische 590 mm 1 Schubkasten 2 Auszüge 2 feste Böden 1 Einlegeboden	 	60	<b>PGB59207-72</b>	L/R	1444	1512	1782						

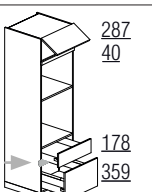
# Geräteschränke für Mikrowellen/Kompaktgeräte/Backöfen

Korpshöhe 1974 mm

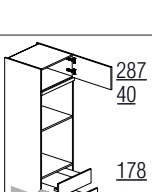
Korpstiefe 555 mm

PREISGRUPPEN/IDENT-NR.

Skizze	Beschreibung		Breite cm	Kurz- bezeichnung	An- schlag	1	2	3	4	5	6	7	8	N
	<b>Geräteschrank für Backofen</b> 1 Tür mit Druckbeschlag 1 Nische 590 mm 3 Schubkästen 1 Auszug 2 feste Böden 1 Einlegeboden	 	60	<b>PGB59207-73</b>	L/R	1568	1796	1922						
	<b>Geräteschrank für Backofen</b> 1 Klappe mit Druckbeschlag 1 Ausgleichsfrontblende 1 Nische 590 mm 1 Ausgleichsfrontblende 1 Tür 2 feste Böden 2 Einlegeböden	 	60	<b>PGB59207-79</b>	L/R	1006	1102	1286						
	<b>Geräteschrank für Backofen</b> 1 Tür 1 Ausgleichsfrontblende 1 Nische 590 mm 1 Tür 2 feste Böden 2 Einlegeböden	 	60	<b>PGB59207-85</b>	L/R	910	990	1132						
	<b>Geräteschrank für Backofen</b> 1 Tür 1 Ausgleichsfrontblende 1 Nische 590 mm 2 Auszüge 2 feste Böden 1 Einlegeboden	 	60	<b>PGB59207-87</b>	L/R	1296	1340	1596						
	<b>Geräteschrank für Mikrowelle/Backofen</b> 1 Klappe mit Druckbeschlag 1 Ausgleichsfrontblende 1 Nische 380 mm 1 Nische 590 mm 1 Schubkasten 1 Auszug 3 feste Böden	  	60	<b>PGB59207-92</b>		1328	1334	1580						
	<b>Geräteschrank für Mikrowelle/Backofen</b> 1 Tür mit Druckbeschlag 1 Ausgleichsfrontblende 1 Nische 380 mm 1 Nische 590 mm 1 Schubkasten 1 Auszug 3 feste Böden	  	60	<b>PGB59207-93</b>	L/R	1164	1210	1464						
	<b>Geräteschrank für Kompaktgerät und Backofen</b> 1 Klappe mit Druckbeschlag 1 Ausgleichsfrontblende 1 Nische 450 mm 1 Nische 590 mm 1 Schubkasten 1 Auszug 3 feste Böden	  	60	<b>PGB59207-97</b>		1324	1342	1576						
	<b>Geräteschrank für Kompaktgerät und Backofen</b> 1 Tür mit Druckbeschlag 1 Ausgleichsfrontblende 1 Nische 450 mm 1 Nische 590 mm 1 Schubkasten 1 Auszug 3 feste Böden	  	60	<b>PGB59207-98</b>	L/R	1146	1198	1454						

# Geräteschränke für Kompaktgeräte/Backöfen und Kühlgeräte

Korpshöhe 1974 mm

Korpustiefe 555 mm

PREISGRUPPEN/IDENT-NR.

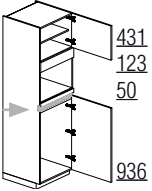
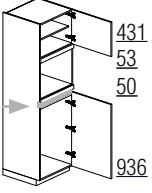
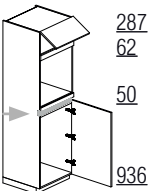
Skizze	Beschreibung	Breite cm	Kurz- bezeichnung	An- schlag	1	2	3	4	5	6	7	8	N
	<b>Geräteschrank für Mikrowelle und Kühlgerät</b> 1 Tür mit Druckbeschlag 1 Ausgleichsfrontblende 1 Nische 380 mm 1 Ausgleichsfrontblende 1 Gerätetür 1 Nische 880 mm 2 feste Böden 1 Einlegeboden	60	PGI88207-75	L/R	1006	1102	1286						
	<b>Geräteschrank für Kompaktgerät und Kühlgerät</b> 1 Tür mit Druckbeschlag 1 Ausgleichsfrontblende 1 Nische 450 mm 1 Ausgleichsfrontblende 1 Gerätetür 1 Nische 880 mm 2 feste Böden 1 Einlegeboden	60	PGI88207-76	L/R	1006	1102	1286						
	<b>Geräteschrank für Backofen und Kühlgerät</b> 1 Klappe mit Druckbeschlag 1 Ausgleichsfrontblende 1 Nische 590 mm 1 Ausgleichsfrontblende 1 Gerätetür 1 Nische 880 mm 2 feste Böden	60	PGI88207-77	L/R	1006	1102	1286						

# Geräteschränke für Kühlgeräte

Korpshöhe 1974 mm

Korpustiefe 555 mm

PREISGRUPPEN/IDENT-NR.

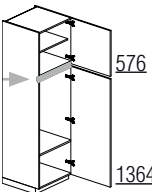
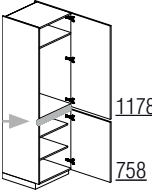
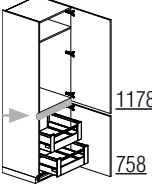
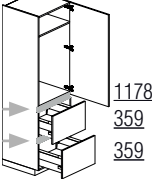









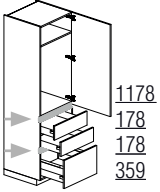

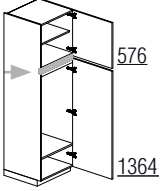

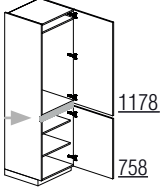
Skizze	Beschreibung	Breite cm	Kurz- bezeichnung	An- schlag	1	2	3	4	5	6	7	8	N
	<b>Geräteschrank für Kühlgerät</b> 1 Tür 1 Gerätetür 1 Nische 880 mm 2 feste Böden 1 Einlegeboden	60	PGI88207-75	L/R	1112	1182	1450						
					Lieferbar in: Amelie, Anabelle, Anna, Carla, Celine, Cindy, Cora, Diana, Jette, Leni, Paula, Susann								
	<b>Geräteschrank für Kühlgerät</b> 1 Gerätetür 1 Nische 880 mm 1 Tür 2 feste Böden 2 Einlegeböden	60	PGI88207-85	L/R	984	1054	1320						
	<b>Geräteschrank für Kühlgerät</b> 1 Gerätetür 1 Nische 880 mm 1 Tür 2 Innenauszüge 2 feste Böden	60	PGI88207-88	L/R	1396	1436	1668						
	<b>Geräteschrank für Kühlgerät</b> 1 Gerätetür 1 Nische 880 mm 2 Auszüge 2 feste Böden	60	PGI88207-86	L/R	1452	1540	1762						

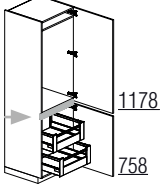
# Geräteschränke für Kühlgeräte

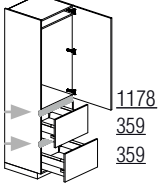
Korpshöhe 1974 mm

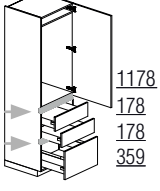
Korpustiefe 555 mm

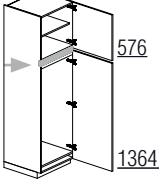
PREISGRUPPEN/IDENT-NR.

Skizze	Beschreibung		Breite cm	Kurz- bezeichnung	An- schlag	1	2	3	4	5	6	7	8	N
	<b>Geräteschrank für Kühlgerät</b> 1 Gerätetür 1 Nische 880 mm 2 Schubkästen 1 Auszug 2 feste Böden	 	60	<b>PGI88207-87</b>	L/R	1518	1608	1892						
	<b>Geräteschrank für Kühlgerät</b> 1 Tür 1 Gerätetür 1 Nische 1025 mm 2 feste Böden 1 Einlegeboden	 	60	<b>PGI103207-75</b>	L/R	1112	1182	1450						
<i>Lieferbar in: Amelie, Anabelle, Anna, Carla, Celine, Cindy, Cora, Diana, Jette, Leni, Paula, Susann</i>														
	<b>Geräteschrank für Kühlgerät</b> 1 Gerätetür 1 Nische 1025 mm 1 Tür 2 feste Böden 2 Einlegeböden	 	60	<b>PGI103207-85</b>	L/R	984	1054	1320						
	<b>Geräteschrank für Kühlgerät</b> 1 Gerätetür 1 Nische 1025 mm 1 Tür 2 Innenauszüge 2 feste Böden	 	60	<b>PGI103207-88</b>	L/R	1396	1436	1668						
	<b>Geräteschrank für Kühlgerät</b> 1 Gerätetür 1 Nische 1025 mm 2 Auszüge 2 feste Böden	 	60	<b>PGI103207-86</b>	L/R	1452	1540	1762						
	<b>Geräteschrank für Kühlgerät</b> 1 Gerätetür 1 Nische 1025 mm 2 Schubkästen 1 Auszug 2 feste Böden	 	60	<b>PGI103207-87</b>	L/R	1518	1608	1892						
	<b>Geräteschrank für Kühlgerät</b> 1 Tür 1 Gerätetür 1 Nische 1225 mm 2 feste Böden 1 Einlegeboden	 	60	<b>PGI123207-75</b>	L/R	984	1054	1320						
<i>Lieferbar in: Amelie, Anabelle, Anna, Carla, Celine, Cindy, Cora, Diana, Jette, Leni, Paula, Susann</i>														

# Passtücke in Frontausführung

## Korpshöhe 1974 mm

### PREISGRUPPEN/IDENT-NR.

Skizze	Beschreibung	Breite cm	Kurz- bezeichnung	An- schlag	PREISGRUPPEN/IDENT-NR.										
					1	2	3	4	5	6	7	8	N		
 1974	<b>Seitenschrankpasstück mit Anschlag</b> in Frontausführung  <i>Bitte grundsätzlich Anschlag angeben, da das Passtück verschraubt wird! Eine Kante immer roh!</i>	10	<b>SP10207</b>	L/R	202	264	304								
		20	<b>SP20207</b>	L/R	220	308	352								

# Passtücke aus Korpusmaterial

## Korpshöhe 1974 mm

lieferbare Dekore siehe Farbmatrix - Spalte Passtücke aus Korpusmaterial



### AUSFÜHRUNGEN/IDENT-NR.

Skizze	Beschreibung	Breite cm	Kurz- bezeichnung	An- schlag	AUSFÜHRUNGEN/IDENT-NR.										
					A1	A2	A3	A4	A5	A6	A7	A8	N		
	<b>Seitenschrankpasstück aus Korpusmaterial</b> Korpshöhe 1974 mm Exakter Zuschnitt bei der Montage	10	<b>SP10207K</b>		66	78									
		20	<b>SP20207K</b>		114	132									

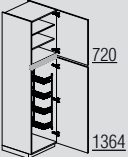
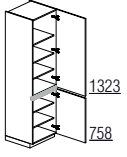
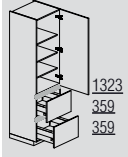
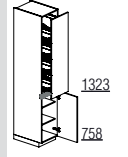
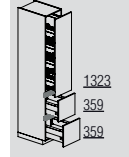
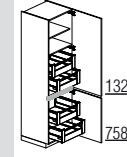
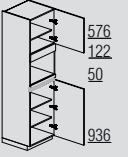
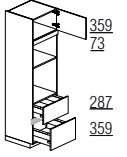
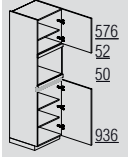
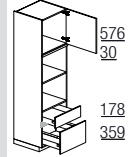
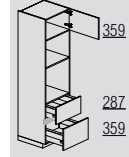
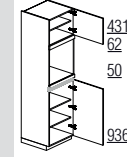
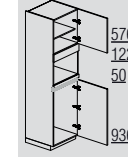
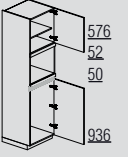
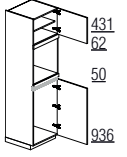
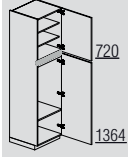
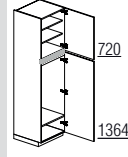
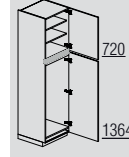

# Seiten- und Geräteschränke - Linea piantra

Korpshöhe 2118 mm

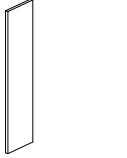
<p><b>Besenschrank</b></p>  <p>PSB30221-01 PSB40221-01 PSB50221-01 PSB60221-01</p>	<p><b>Geschirrschrank</b></p>  <p>PSG30221 PSG40221 PSG50221 PSG60221</p>	<p><b>Geschirrschrank</b></p>  <p>PSG2A30221 PSG2A40221 PSG2A50221 PSG2A60221</p>	<p><b>Vorratsauszugschrank</b></p>  <p>PSVA30221 PSVA40221</p>	<p><b>Vorratsauszugschrank</b></p>  <p>PSVA2A30221 PSVA2A40221</p>	<p><b>Vorratsschrank</b></p>  <p>PS4I30221 PS4I40221 PS4I50221 PS4I60221</p>	
<p><b>Geräteschrank</b></p>  <p>PGB38221..</p>	<p><b>Geräteschrank</b></p>  <p>PGB59221..</p>	<p><b>Geräteschrank</b></p>  <p>PGB45221..</p>	<p><b>Geräteschrank</b></p>  <p>PGB45221..</p>	<p><b>Geräteschrank</b></p>  <p>PGB59221..</p>	<p><b>Geräteschrank</b></p>  <p>PGB59221..</p>	<p><b>Geräteschrank</b></p>  <p>PGB88221..</p>
<p><b>Nische 380 mm</b></p>	<p><b>Nische 380 mm</b> <b>Nische 590 mm</b></p>	<p><b>Nische 450 mm</b></p>	<p><b>Nische 450 mm</b> <b>Nische 450 mm</b></p>	<p><b>Nische 450 mm</b> <b>Nische 590 mm</b></p>	<p><b>Nische 590 mm</b></p>	<p><b>Nische 380 mm</b> <b>Nische 880 mm</b></p>
<p><b>Geräteschrank</b></p>  <p>PGIB88221..</p>	<p><b>Geräteschrank</b></p>  <p>PGI88221..</p>	<p><b>Geräteschrank</b></p>  <p>PGI88221..</p>	<p><b>Geräteschrank</b></p>  <p>PGI103221..</p>	<p><b>Geräteschrank</b></p>  <p>PGI123221..</p>		
<p><b>Nische 450 mm</b> <b>Nische 880 mm</b></p>	<p><b>Nische 590 mm</b> <b>Nische 880 mm</b></p>	<p><b>Nische 880 mm</b></p>	<p><b>Nische 1025 mm</b></p>	<p><b>Nische 1225 mm</b></p>		
<p><b>Front-Passstück</b></p>  <p>SP10221 SP20221</p>	<p><b>Korpus-Passstück</b></p>  <p>SP10221K SP20221K</p>					



# Seitenschränke

Korpshöhe 2118 mm

Korpustiefe 555 mm

Alle Seitenschränke werden mit Winkel zur Wandbefestigung ausgeliefert.

PREISGRUPPEN/IDENT-NR.

Skizze	Beschreibung	Breite cm	Kurz- bezeichnung	An- schlag	1	2	3	4	5	6	7	8	N	
	<b>Vorratsschrank</b> 2 Türen 4 Innenauszüge 2 feste Böden 1 Einlegeboden  <i>Öffnungswinkel 155°</i> <i>Empfohlener Mindestabstand zur seitlichen Wand 70 mm.</i> <i>Auf Anschlagseite Arbeitsplattentiefe beachten!</i>	30	<b>PS4I30221</b>	L/R	1518	1530	1592							
		40	<b>PS4I40221</b>	L/R	1636	1648	1708							
		50	<b>PS4I50221</b>	L/R	1748	1764	1834							
		60	<b>PS4I60221</b>	L/R	1874	1888	1978							
	<b>Vorratsschrank</b> 2 Türen 4 Innenauszüge 2 feste Böden 2 Einlegeböden  <i>Öffnungswinkel 155°</i> <i>Empfohlener Mindestabstand zur seitlichen Wand 70 mm.</i> <i>Auf Anschlagseite Arbeitsplattentiefe beachten!</i>	30	<b>PS4I30221-01</b>	L/R	1518	1530	1592							
		40	<b>PS4I40221-01</b>	L/R	1636	1648	1708							
		50	<b>PS4I50221-01</b>	L/R	1748	1764	1834							
		60	<b>PS4I60221-01</b>	L/R	1874	1888	1978							
Lieferbar in: Amelie, Anabelle, Anna, Carla, Celine, Cindy, Cora, Diana, Jette, Leni, Paula, Susann														

# Geräteschränke für Mikrowellen/Kompaktgeräte/Backöfen

Korpshöhe 2118 mm

Korpustiefe 555 mm

PREISGRUPPEN/IDENT-NR.











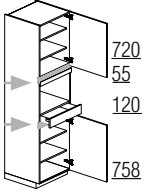

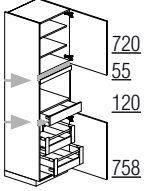

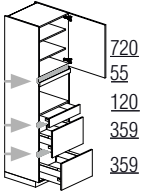

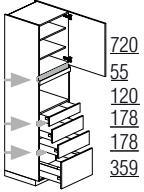

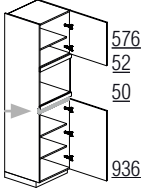
Skizze	Beschreibung	Breite cm	Kurz- bezeichnung	An- schlag	1	2	3	4	5	6	7	8	N
	<b>Geräteschrank für Mikrowelle</b> 1 Tür mit Druckbeschlag 1 Ausgleichsfrontblende 1 Nische 380 mm 1 Schubkasten 1 Tür 2 feste Böden 3 Einlegeböden	60	<b>PGB38221-71</b>	L/R	994	1072	1286						
	<b>Geräteschrank für Mikrowelle</b> 1 Tür mit Druckbeschlag 1 Ausgleichsfrontblende 1 Nische 380 mm 1 Schubkasten 1 Tür 2 feste Böden 4 Einlegeböden	60	<b>PGB38221-75</b>	L/R	1148	1244	1466						
	<b>Geräteschrank für Mikrowelle</b> 1 Tür mit Druckbeschlag 1 Ausgleichsfrontblende 1 Nische 380 mm 1 Schubkasten 1 Tür 2 Innenauszüge 2 feste Böden 2 Einlegeböden	60	<b>PGB38221-78</b>	L/R	1564	1616	1776						
	<b>Geräteschrank für Mikrowelle</b> 1 Tür mit Druckbeschlag 1 Ausgleichsfrontblende 1 Nische 380 mm 1 Schubkasten 2 Auszüge 2 Einlegeböden 2 feste Böden	60	<b>PGB38221-76</b>	L/R	1576	1660	1960						
	<b>Geräteschrank für Mikrowelle</b> 1 Tür mit Druckbeschlag 1 Ausgleichsfrontblende 1 Nische 380 mm 3 Schubkästen 1 Auszug 2 feste Böden 2 Einlegeböden	60	<b>PGB38221-77</b>	L/R	1696	1940	2100						

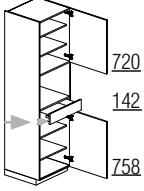
# Geräteschränke für Mikrowellen/Kompaktgeräte/Backöfen

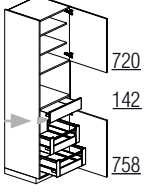
Korpshöhe 2118 mm

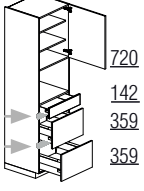
Korpstiefe 555 mm

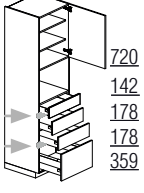
PREISGRUPPEN/IDENT-NR.











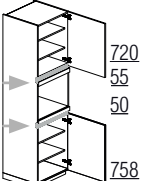

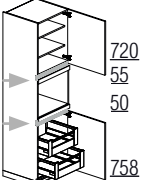

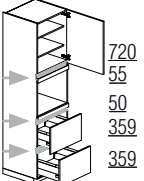

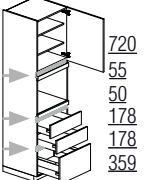

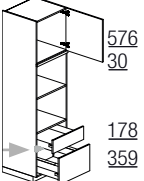

Skizze	Beschreibung		Breite cm	Kurz- bezeichnung	An- schlag	1	2	3	4	5	6	7	8	N
	<b>Geräteschrank für Mikrowelle</b> 1 Tür 1 Ausgleichsfrontblende 1 Nische 380 mm 1 Schubkasten 1 Tür 2 feste Böden 4 Einlegeböden	 	60	<b>PGB38221-85</b>	L/R	1148	1244	1466						
	<b>Geräteschrank für Mikrowelle</b> 1 Tür 1 Ausgleichsfrontblende 1 Nische 380 mm 1 Schubkasten 1 Tür 2 Innenauszüge 2 feste Böden 2 Einlegeböden	 	60	<b>PGB38221-88</b>	L/R	1564	1616	1776						
	<b>Geräteschrank für Mikrowelle</b> 1 Tür 1 Ausgleichsfrontblende 1 Nische 380 mm 1 Schubkasten 2 Auszüge 2 feste Böden 2 Einlegeböden	 	60	<b>PGB38221-86</b>	L/R	1576	1660	1960						
	<b>Geräteschrank für Mikrowelle</b> 1 Tür 1 Ausgleichsfrontblende 1 Nische 380 mm 3 Schubkästen 1 Auszug 2 feste Böden 2 Einlegeböden	 	60	<b>PGB38221-87</b>	L/R	1696	1940	2100						
	<b>Geräteschrank für Kompaktgerät</b> 1 Tür mit Druckbeschlag 1 Ausgleichsfrontblende 1 Nische 450 mm 1 Ausgleichsfrontblende 1 Tür 2 feste Böden 3 Einlegeböden	 	60	<b>PGB45221-71</b>	L/R	1062	1146	1346						
	<b>Geräteschrank für Kompaktgerät</b> 1 Tür mit Druckbeschlag 1 Nische 450 mm 1 Schubkasten 1 Tür 2 feste Böden 4 Einlegeböden	 	60	<b>PGB45221-75</b>	L/R	1116	1218	1442						
	<b>Geräteschrank für Kompaktgerät</b> 1 Tür mit Druckbeschlag 1 Nische 450 mm 1 Schubkasten 1 Tür 2 Innenauszüge 2 feste Böden 2 Einlegeböden	 	60	<b>PGB45221-78</b>	L/R	1530	1588	1752						
	<b>Geräteschrank für Kompaktgerät</b> 1 Tür mit Druckbeschlag 1 Nische 450 mm 1 Schubkasten 2 Auszüge 2 feste Böden 2 Einlegeböden	 	60	<b>PGB45221-76</b>	L/R	1550	1634	1928						
	<b>Geräteschrank für Kompaktgerät</b> 1 Tür mit Druckbeschlag 1 Nische 450 mm 3 Schubkästen 1 Auszug 2 feste Böden 2 Einlegeböden	 	60	<b>PGB45221-77</b>	L/R	1670	1914	2072						

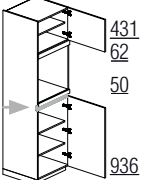
# Geräteschränke für Mikrowellen/Kompaktgeräte/Backöfen

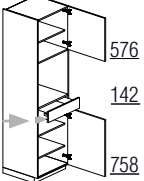
Korpshöhe 2118 mm

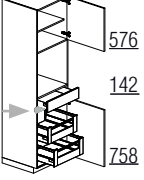
Korpstiefe 555 mm

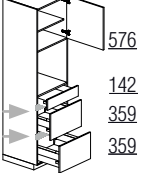
PREISGRUPPEN/IDENT-NR.











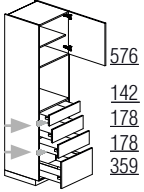

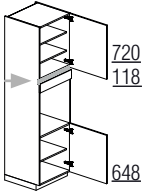

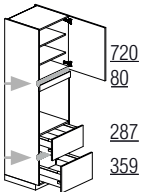

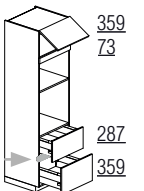



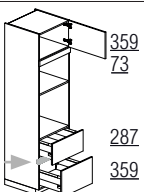

Skizze	Beschreibung		Breite cm	Kurz- bezeichnung	An- schlag	1	2	3	4	5	6	7	8	N
	<b>Geräteschrank für Kompaktgerät</b> 1 Tür 1 Ausgleichsfrontblende 1 Nische 450 mm 1 Ausgleichsfrontblende 1 Tür 2 feste Böden 4 Einlegeböden	 	60	<b>PGB45221-85</b>	L/R	1078	1174	1398						
	<b>Geräteschrank für Kompaktgerät</b> 1 Tür 1 Ausgleichsfrontblende 1 Nische 450 mm 1 Ausgleichsfrontblende 1 Tür 2 Innenauszüge 2 feste Böden 2 Einlegeböden	 	60	<b>PGB45221-88</b>	L/R	1492	1548	1706						
	<b>Geräteschrank für Kompaktgerät</b> 1 Tür 1 Ausgleichsfrontblende 1 Nische 450 mm 1 Ausgleichsfrontblende 2 Auszüge 2 feste Böden 2 Einlegeböden	 	60	<b>PGB45221-86</b>	L/R	1430	1512	1810						
	<b>Geräteschrank für Kompaktgerät</b> 1 Tür 1 Ausgleichsfrontblende 1 Nische 450 mm 1 Ausgleichsfrontblende 2 Schubkästen 1 Auszug 2 feste Böden 2 Einlegeböden	 	60	<b>PGB45221-87</b>	L/R	1632	1870	2026						
	<b>Geräteschrank für 2 Kompaktgeräte</b> 1 Tür mit Druckbeschlag 1 Ausgleichsfrontblende 1 Nische 450 mm 1 Nische 450 mm 1 Schubkasten 1 Auszug 3 feste Böden 1 Einlegeboden	  	60	<b>PGB45221-96</b>	L/R	1490	1496	1778						
	<b>Geräteschrank für Backofen</b> 1 Tür mit Druckbeschlag 1 Ausgleichsfrontblende 1 Nische 590 mm 1 Ausgleichsfrontblende 1 Tür 2 feste Böden 3 Einlegeböden	 	60	<b>PGB59221-79</b>	L/R	1062	1146	1346						
	<b>Geräteschrank für Backofen</b> 1 Tür mit Druckbeschlag 1 Nische 590 mm 1 Schubkasten 1 Tür 2 feste Böden 3 Einlegeböden	 	60	<b>PGB59221-71</b>	L/R	1116	1218	1442						
	<b>Geräteschrank für Backofen</b> 1 Tür mit Druckbeschlag 1 Nische 590 mm 1 Schubkasten 1 Tür 2 Innenauszüge 2 feste Böden 1 Einlegeboden	 	60	<b>PGB59221-74</b>	L/R	1530	1588	1752						
	<b>Geräteschrank für Backofen</b> 1 Tür mit Druckbeschlag 1 Nische 590 mm 1 Schubkasten 2 Auszüge 2 feste Böden 1 Einlegeboden	 	60	<b>PGB59221-72</b>	L/R	1550	1634	1928						

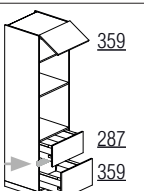
# Geräteschränke für Mikrowellen/Kompaktgeräte/Backöfen

Korpshöhe 2118 mm

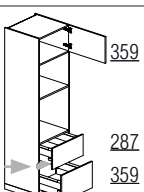
Korpstiefe 555 mm

PREISGRUPPEN/IDENT-NR.

Skizze	Beschreibung		Breite cm	Kurz- bezeichnung	An- schlag	1	2	3	4	5	6	7	8	N
	<b>Geräteschrank für Backöfen</b> 1 Tür mit Druckbeschlag 1 Nische 590 mm 3 Schubkästen 1 Auszug 2 feste Böden 1 Einlegeboden	 	60	<b>PGB59221-73</b>	L/R	1670	1914	2072						
	<b>Geräteschrank für Backöfen</b> 1 Tür 1 Ausgleichsfrontblende 1 Nische 590 mm 1 Tür 2 feste Böden 3 Einlegeböden	 	60	<b>PGB59221-85</b>	L/R	1016	1106	1286						
	<b>Geräteschrank für Backöfen</b> 1 Tür 1 Ausgleichsfrontblende 1 Nische 590 mm 2 Auszüge 2 feste Böden 2 Einlegeböden	 	60	<b>PGB59221-87</b>	L/R	1320	1380	1670						
	<b>Geräteschrank für Mikrowelle/Backöfen</b> 1 Klappe mit Druckbeschlag 1 Ausgleichsfrontblende 1 Nische 380 mm 1 Nische 590 mm 2 Auszüge 3 feste Böden	  	60	<b>PGB59221-92</b>		1228	1292	1576						
	<b>Geräteschrank für Mikrowelle/Backöfen</b> 1 Tür mit Druckbeschlag 1 Ausgleichsfrontblende 1 Nische 380 mm 1 Nische 590 mm 2 Auszüge 3 feste Böden	  	60	<b>PGB59221-93</b>	L/R	1404	1422	1688						
	<b>Geräteschrank für Kompaktgerät und Backöfen</b> 1 Klappe mit Druckbeschlag 1 Nische 450 mm 1 Nische 590 mm 2 Auszüge 3 feste Böden	  	60	<b>PGB59221-97</b>		1398	1428	1684						
	<b>Geräteschrank für Kompaktgerät und Backöfen</b> 1 Tür mit Druckbeschlag 1 Nische 450 mm 1 Nische 590 mm 2 Auszüge 3 feste Böden	  	60	<b>PGB59221-98</b>	L/R	1216	1278	1566						

# Geräteschränke für Kompaktgeräte/Backöfen und Kühlgeräte

Korpshöhe 2118 mm

Korpstiefe 555 mm

PREISGRUPPEN/IDENT-NR.

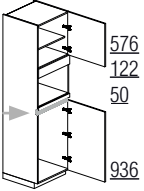
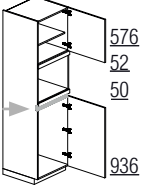
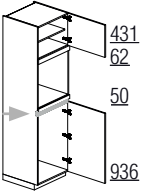
Skizze	Beschreibung	Breite cm	Kurzbezeichnung	Anschlag	1	2	3	4	5	6	7	8	N
	<b>Geräteschrank für Mikrowelle und Kühlgerät</b> 1 Tür mit Druckbeschlag 1 Ausgleichsfrontblende 1 Nische 380 mm 1 Ausgleichsfrontblende 1 Gerätetür 1 Nische 880 mm 2 feste Böden 1 Einlegeboden	60	PGIB88221-75	L/R	1012	1100	1308						
	<b>Geräteschrank für Kompaktgerät und Kühlgerät</b> 1 Tür mit Druckbeschlag 1 Ausgleichsfrontblende 1 Nische 450 mm 1 Ausgleichsfrontblende 1 Gerätetür 1 Nische 880 mm 2 feste Böden 1 Einlegeboden	60	PGIB88221-76	L/R	1086	1172	1376						
	<b>Geräteschrank für Backofen und Kühlgerät</b> 1 Tür mit Druckbeschlag 1 Ausgleichsfrontblende 1 Nische 590 mm 1 Ausgleichsfrontblende 1 Gerätetür 1 Nische 880 mm 2 feste Böden 1 Einlegeboden	60	PGIB88221-77	L/R	1086	1172	1376						

# Geräteschränke für Kühlgeräte

Korpshöhe 2118 mm

Korpstiefe 555 mm

PREISGRUPPEN/IDENT-NR.

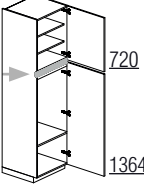
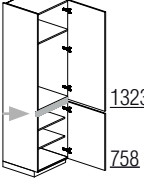
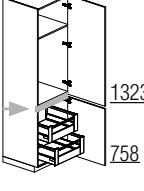
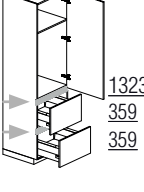









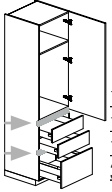

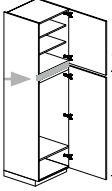

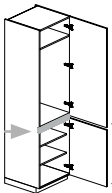

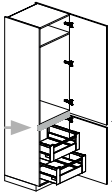

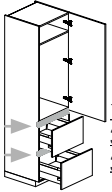
Skizze	Beschreibung	Breite cm	Kurzbezeichnung	Anschlag	1	2	3	4	5	6	7	8	N
	<b>Geräteschrank für Kühlgerät</b> 1 Tür 1 Gerätetür 1 Nische 880 mm 2 feste Böden 2 Einlegeböden	60	PGI88221-75	L/R	1186	1260	1560						
	<b>Geräteschrank für Kühlgerät</b> 1 Gerätetür 1 Nische 880 mm 1 Tür 2 feste Böden 2 Einlegeböden	60	PGI88221-85	L/R	1186	1260	1560						
	<b>Geräteschrank für Kühlgerät</b> 1 Gerätetür 1 Nische 880 mm 1 Tür 2 Innenauszüge 2 feste Böden	60	PGI88221-88	L/R	1598	1632	1866						
	<b>Geräteschrank für Kühlgerät</b> 1 Gerätetür 1 Nische 880 mm 2 Auszüge 2 feste Böden	60	PGI88221-86	L/R	1648	1748	1994						

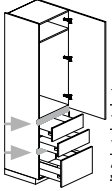
# Geräteschränke für Kühlgeräte

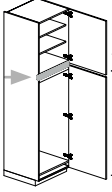
Korpshöhe 2118 mm

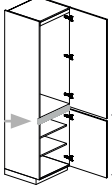
Korpustiefe 555 mm

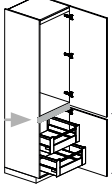
PREISGRUPPEN / IDENT - NR.

Skizze	Beschreibung		Breite cm	Kurz- bezeichnung	An- schlag	1	2	3	4	5	6	7	8	N
	<b>Geräteschrank für Kühlgerät</b> 1 Gerätetür 1 Nische 880 mm 2 Schubkästen 1 Auszug 2 feste Böden	 	60	<b>PGI88221-87</b>	L/R	1722	1816	2132						
	<b>Geräteschrank für Kühlgerät</b> 1 Tür 1 Gerätetür 1 Nische 1025 mm 2 feste Böden 2 Einlegeböden	 	60	<b>PGI103221-75</b>	L/R	1186	1260	1560						
<i>Lieferbar in: Amelie, Anabelle, Anna, Carla, Celine, Cindy, Cora, Diana, Jette, Leni, Paula, Susann</i>														
	<b>Geräteschrank für Kühlgerät</b> 1 Gerätetür 1 Nische 1025 mm 1 Tür 2 feste Böden 2 Einlegeböden	 	60	<b>PGI103221-85</b>	L/R	1186	1260	1560						
	<b>Geräteschrank für Kühlgerät</b> 1 Gerätetür 1 Nische 1025 mm 1 Tür 2 Innenauszüge 2 feste Böden	 	60	<b>PGI103221-88</b>	L/R	1598	1632	1866						
	<b>Geräteschrank für Kühlgerät</b> 1 Gerätetür 1 Nische 1025 mm 2 Auszüge 2 feste Böden	 	60	<b>PGI103221-86</b>	L/R	1648	1748	1994						
	<b>Geräteschrank für Kühlgerät</b> 1 Gerätetür 1 Nische 1025 mm 2 Schubkästen 1 Auszug 2 feste Böden	 	60	<b>PGI103221-87</b>	L/R	1722	1816	2132						
	<b>Geräteschrank für Kühlgerät</b> 1 Tür 1 Gerätetür 1 Nische 1225 mm 2 feste Böden 2 Einlegeböden	 	60	<b>PGI123221-75</b>	L/R	1056	1132	1430						
<i>Lieferbar in: Amelie, Anabelle, Anna, Carla, Celine, Cindy, Cora, Diana, Jette, Leni, Paula, Susann</i>														
	<b>Geräteschrank für Kühlgerät</b> 1 Gerätetür 1 Nische 1225 mm 1 Tür 1 fester Boden 2 Einlegeböden	 	60	<b>PGI123221-85</b>	L/R	1056	1132	1430						
	<b>Geräteschrank für Kühlgerät</b> 1 Gerätetür 1 Nische 1225 mm 1 Tür 2 Innenauszüge 1 fester Boden	 	60	<b>PGI123221-88</b>	L/R	1470	1504	1738						

# Geräteschränke für Kühlgeräte

Korpshöhe 2118 mm

Korpustiefe 555 mm

PREISGRUPPEN/IDENT-NR.

Skizze	Beschreibung	Breite cm	Kurz- bezeichnung	An- schlag	PREISGRUPPEN/IDENT-NR.									
					1	2	3	4	5	6	7	8	N	
	<b>Geräteschrank für Kühlgerät</b> 1 Gerätetür 1 Nische 1225 mm 2 Auszüge 1 fester Boden	60	PG1123221-86	L/R	1518	1618	1866							
	<b>Geräteschrank für Kühlgerät</b> 1 Gerätetür 1 Nische 1225 mm 2 Schubkästen 1 Auszug 1 fester Boden	60	PG1123221-87	L/R	1592	1688	2004							

# Passtücke in Frontausführung

Korpshöhe 2118 mm

PREISGRUPPEN/IDENT-NR.

Skizze	Beschreibung	Breite cm	Kurz- bezeichnung	An- schlag	PREISGRUPPEN/IDENT-NR.									
					1	2	3	4	5	6	7	8	N	
	<b>Seitenschranks passtück mit Anschlag</b> in Frontausführung  <i>Bitte grundsätzlich Anschlag angeben, da das Passtück verschraubt wird!                      Eine Kante immer roh!</i>	10 20	SP10221 SP20221	L/R L/R	228 260	266 314	348 368							

# Passtücke aus Korpusmaterial

Korpshöhe 2118 mm

lieferbare Dekore siehe Farbmatrix - Spalte Passtücke aus Korpusmaterial

AUSFÜHRUNGEN/IDENT-NR.

Skizze	Beschreibung	Breite cm	Kurz- bezeichnung	An- schlag	AUSFÜHRUNGEN/IDENT-NR.								N	
					A1	A2	A3	A4	A5	A6	A7	A8		
	<b>Seitenschranks passtück aus Korpusmaterial</b> Korpshöhe 2118 mm Exakter Zuschnitt bei der Montage	10 20	SP10221K SP20221K		72 120	90 142								



# Hängeschränke - Linea piantra

## Legende



Neu



Bitte Elektrogerät bei der Bestellung angeben!



Artikel ist bis auf eine Korpushöhe von 200 mm kürzbar.



Artikel ist bis auf eine Korpushöhe von 210 mm kürzbar.



geschlossener Unterboden bei Hängeschränken



Mehrprijs für Metalleiste am Unterboden mit Glaseinlegeboden



LED-Leuchtmittel

	<b>Seite</b>
Kurzbezeichnung für Hängeschränke	10.1
Sonderanfertigungen, Mehrpreise	10.2-10.3
Sonderausstattung für Hängeschränke	10.4
LED-Beleuchtung UP&DOWN am Hängeschränk	10.5
LED-Beleuchtung DOWN für Hängeschränk	10.5
LED-Einbauleuchte am Ober-/ Unterboden des Hängeschränkes	10.6
Zubehör für Beleuchtung mit Farbtemperatursteuerung (EMOTION)	10.7-10.9
Planungshinweise zur Beleuchtung mit Farbtemperatursteuerung	10.10
<b>Korpushöhe 292 mm</b>	10.11-10.13
<b>Korpushöhe 362 mm</b>	10.15-10.17
<b>Korpushöhe 580 mm</b>	10.19-10.25
<b>Korpushöhe 724 mm</b>	10.27-10.33
<b>Korpushöhe 940 mm</b>	10.35-10.39
Hängeschränke für Dunstabzugshauben	10.42-10.43
Hängeschränke für Mikrowellen	10.44



# Kurzbezeichnung für Hängeschränke - Linea piantra

Hängeschränke	Funktion	Frontaufteilung	Breite cm	Höhe cm	Ausstattung
<b>PH</b> Hängeschrank	<b>E</b> Ecke	<b>K</b> Klappe	30	29	<b>FR</b> Frontrahmen
	<b>G</b> Glas	<b>KG</b> Glasklappe	40	36	<b>GR</b> Glasrahmen
	<b>FLH</b> Flachlüfter	<b>LT</b> Lifttür	45	58	<b>Q</b> Querfriestür
	<b>M</b> Mikrowelle	<b>LF</b> Faltilftür	50	72	<b>GB</b> Gewürzbord
			60	94	
			80		
			90		
			100		
			120		

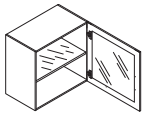

576

## PHG6058GR

Hängeschrank

Glas

Glasrahmen

<b>PH</b>	<b>G</b>	<b>60</b>	<b>58</b>	<b>GR</b>
-----------	----------	-----------	-----------	-----------

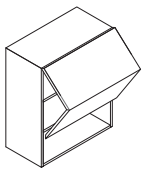

359

359

## PHLF6072

Hängeschrank

Faltilftür

<b>PH</b>	<b>LF</b>	<b>60</b>	<b>72</b>
-----------	-----------	-----------	-----------

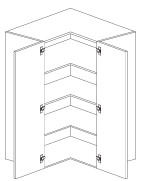

936

## PHE6094

Hängeschrank

Ecke

<b>PH</b>	<b>E</b>	<b>60</b>	<b>94</b>
-----------	----------	-----------	-----------

# Sonderanfertigungen, Mehrpreise



**1** MPTKU  
MPTKS  
MPTKH  
Tiefenkürzung je nach Beschlag auf das kleinstmögliche Maß

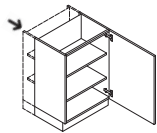

**2** MPHKU  
MPHKS  
MPHKH  
Höhenkürzung je nach Frontprogramm/mm genau

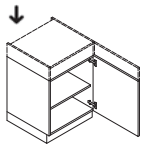

**3** MPBKU  
MPBKS  
MPBKH  
Breitenkürzung je nach Frontprogramm/mm genau

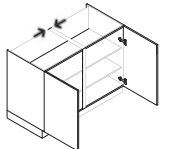

**4** MPZU  
MPZS  
MPZH  
Mehrausstattung für zerlegten Schrank

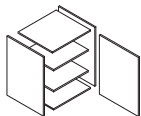

**5** MPTU..  
MPTS..  
Mehrausstattung übertiefe Seiten am Unter- oder Seitenschrank

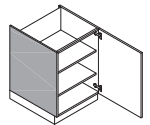

**6** MPSA  
MPSAS  
Mehrausstattung Sichtseite in verschiedenen Dekoren und Materialien

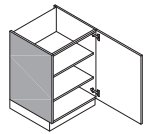

**7** MPGS  
Mehrausstattung gedämpftes Scharnier

**8** MPER  
Mehrausstattung eckige Relling

## MPSON

### Sonderanfertigung jeglicher Art

Anfrage über die technische Sachbearbeitung auf Umsetzbarkeit, ggf. längere Vorlaufzeit berücksichtigen.

Preisbasis = Basisschrank mit möglichst ähnlichem/höherem Ausstattungsgrad + MPSON

## MPAUFTEIL

### Änderung der Frontaufteilung bei gleichbleibender Ausstattung

Anfrage über die technische Sachbearbeitung auf Umsetzbarkeit, ggf. längere Vorlaufzeit berücksichtigen.

### AUSFÜHRUNGEN/IDENT-NR.

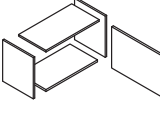
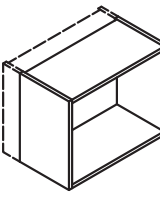

Skizze	Beschreibung	Breite cm	Kurz- bezeichnung	An- schlag	AUSFÜHRUNGEN/IDENT-NR.										
					A1	A2	A3	A4	A5	A6	A7	A8	N		
	<p><b>Mehrpreis für Sichtseite</b> inklusive Korpusvorderkanten der gesamten Küche farblich angepasst</p>		<b>MPSA</b>		0	64									

### PREISGRUPPEN/IDENT-NR.

Skizze	Beschreibung	Breite cm	Kurz- bezeichnung	An- schlag	PREISGRUPPEN/IDENT-NR.										
					1	2	3	4	5	6	7	8	N		
	<p><b>Mehrpreis für zerlegbaren Hängeschränk</b> Möglichkeiten nach Absprache, es sind keine ganzen Küchen möglich! Je nach technischer Ausstattung des Schrankes (Schubkästen, Auszüge usw.) kann der Mehrpreis höher ausfallen.</p>		<b>MPZH</b>		142	142	142								
	<p><b>Tiefenkürzung für Hängeschränke</b> nur um volle cm möglich max. um 140 mm</p> <p><i>Nicht möglich bei Ecklösungen und Gewürzhängeschränken!</i></p>		<b>MPTKH</b>		172	172	172								
	<p><b>Mehrpreis Breitenkürzung Hängeschränke</b> Breitenkürzung für ein- und zweitürige Schränke mit durchgehender Front ohne Einbauten</p>		<b>MPBKH</b>		754	754	754								
			Lieferbar in: Amelie, Anabelle, Anna, Carla, Celine, Cindy, Cora, Diana, Jette, Leni, Paula, Susann												
	<p><b>Sonderanfertigung jeglicher Art</b></p> <p><i>Anfrage über die technische Sachbearbeitung auf Umsetzbarkeit, ggf. längere Vorlaufzeit berücksichtigen.</i> <i>Preisbasis = Basisschrank mit möglichst ähnlichem/höherem Ausstattungsgrad + MPSON</i></p>		<b>MPSON</b>		30%	30%	30%								
	<p><b>Änderung der Frontaufteilung bei gleichbleibender Ausstattung</b></p> <p><i>Anfrage über die technische Sachbearbeitung auf Umsetzbarkeit, ggf. längere Vorlaufzeit berücksichtigen.</i></p>		<b>MPAUFTEIL</b>		0	0	0								
	<p><b>Mehrpreis gedämpftes Scharnier</b> Berechnung pro Schrank</p>		<b>MPGS</b>												16
	<p><b>Mehrpreis Klappenbeschlag mit Tip-On</b> Berechnung pro Klappe</p>		<b>MPHKST</b>												116

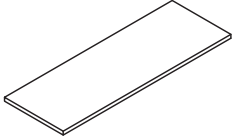
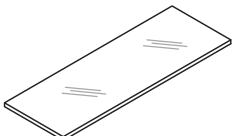
# Sonderausstattung für Hängeschränke - Linea piantra

Skizze	Beschreibung	Breite cm	Kurz- bezeichnung	A1
	<b>Einlegeboden, 16 mm stark</b> für Hängeschränke Kunststoff weiß	30 40 45 50 60 80 90 100	<b>EBH30</b> <b>EBH40</b> <b>EBH45</b> <b>EBH50</b> <b>EBH60</b> <b>EBH80</b> <b>EBH90</b> <b>EBH100</b>	36 40 40 40 40 54 54 54
	<b>Glaseinlegeboden</b> für Hängeschränke und Aufsatzschränke	45 50 60 80 90 100	<b>EBG45</b> <b>EBG50</b> <b>EBG60</b> <b>EBG80</b> <b>EBG90</b> <b>EBG100</b>	40 40 44 72 94 98





Beschreibung	Breite cm	Kurz- bezeichnung	N
<b>Bodenträger für Einlegeböden</b> 4 Stück		<b>BDTR-004</b>	6,20
 <b>Druckbeschlag TIP-ON für Standard-Scharniere</b> zum Öffnen von Drehtüren zur nachträglichen Montage am Korpus Set bestehend aus 2 ServoDrive Türpuffern, 1 Druckbeschlag  <i>Geeignet zum Öffnen von Türen mit 2 Standard-107°/155°-Scharnieren.</i>		<b>ZDB</b>	44
 <b>Öffnungswinkelbegrenzer (1 Paar)</b> für Seiten-/Geräteschränke sowie Hängeschränke mit Klappe reduziert den Öffnungswinkel auf 75°		<b>ZBHKS</b>	22,60
 <b>LED-Einbauleuchte CHIP L rund</b> Zum Einbau in einen Schrankober-/unterboden 1800 mm Anschlussleitung zum LED-Konverter mit zusätzlicher Steckverbindung am Spot Leuchtmittel: LED-Leuchtmittel 4,0 Watt Farbtemperatur 2700 - 6500 K <b>Dieses Produkt enthält eine Lichtquelle der Energieeffizienzklasse F.</b> Maße: 73,8 mm Ø Topfbohrung: 68 mm Ø Einbautiefe: min. 12 mm  Ausführungen: <b>edelstahlfarbig</b> <b>schwarz matt</b>	<b>LED</b>	<b>ZEL10E</b> <b>ZEL10S</b>	46 46

Beschreibung	Breite cm	Kurz- bezeichnung	B
 <b>Hängeschränkunterboden UP &amp; DOWN II EMOTION</b> mit LED-Griffprofil oben und unten 2000 mm Anschlussleitung zum LED-Konverter Kabelausslass 120 mm von links <b>Nicht planbar mit Lichtleisten.</b> Leuchtmittel: 2 COB LED-Bänder: 12 Volt, 12 Watt/m Farbtemperatur 2700 - 6500 K <b>Dieses Produkt enthält eine Lichtquelle der Energieeffizienzklasse F.</b>	<b>LED</b>	<b>MAUD30L</b> <b>MAUD40L</b> <b>MAUD45L</b> <b>MAUD50L</b> <b>MAUD60L</b> <b>MAUD80L</b> <b>MAUD90L</b> <b>MAUD100L</b>	300 312 328 378 400 480 538 548
 <b>Hängeschränkunterboden DOWN II EMOTION</b> mit LED-Griffprofil unten 2000 mm Anschlussleitung zum LED-Konverter Kabelausslass 120 mm von links <b>Nicht planbar mit Lichtleisten.</b> Leuchtmittel: 1 COB LED-Band: 12 Volt, 12 Watt/m Farbtemperatur 2700 - 6500 Kelvin <b>Dieses Produkt enthält eine Lichtquelle der Energieeffizienzklasse F.</b>	<b>LED</b>	<b>MAD30L</b> <b>MAD40L</b> <b>MAD45L</b> <b>MAD50L</b> <b>MAD60L</b> <b>MAD80L</b> <b>MAD90L</b> <b>MAD100L</b>	198 212 236 254 270 330 362 368

## LED-Beleuchtung UP&DOWN am Hängeschrank

Beleuchtet sowohl den Schrankinnenraum, als auch die Nische unter dem Schrank. Die LED-Leuchtstreifen lassen sich mit Hilfe des Touch oder Funksets von Warmweiß zu Kaltweiß regulieren und umgekehrt. Lieferbar bei ein- und zweitürigen Hängeschränken, sowie Hängeschränken mit Klappen, Lift- und Falltüren.

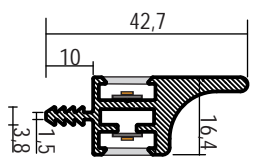
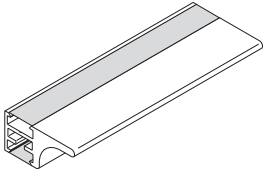
Bei zweitürigen Hängeschränken wird zusätzlich der Brutto-Mehrpreis MPMLUBG80 / 90 / 100 berechnet.



Beschreibung		Breite cm	Kurz- bezeichnung	B
 <p><b>Hängeschrankunterboden UP &amp; DOWN II EMOTION</b> mit LED-Griffprofil oben und unten 2000 mm Anschlussleitung zum LED-Konverter Kabelausslass 120 mm von links <b>Nicht planbar mit Lichtleisten.</b></p> <p>Leuchtmittel: 2 COB LED-Bänder: 12 Volt, 12 Watt/m Farbtemperatur 2700 - 6500 K <b>Dieses Produkt enthält eine Lichtquelle der Energieeffizienzklasse F.</b></p>  <p>Ausführung: (Korpusbreite = LED-Leuchtmittel) 300 mm = 4,25 Watt 400 mm = 5,95 Watt 450 mm = 6,8 Watt 500 mm = 7,65 Watt 600 mm = 9,35 Watt 800 mm = 12,75 Watt 900 mm = 14,45 Watt 1000 mm = 16,15 Watt</p>  	 		<b>MAUD30L</b> <b>MAUD40L</b> <b>MAUD45L</b> <b>MAUD50L</b> <b>MAUD60L</b> <b>MAUD80L</b> <b>MAUD90L</b> <b>MAUD100L</b>	300 312 328 378 400 480 538 548

## LED-Beleuchtung DOWN für Hängeschrank

Beleuchtet die Nische unter dem Schrank. Der LED-Leuchtstreifen lässt sich mit Hilfe des Touch oder Funksets von Warmweiß zu Kaltweiß umstellen und umgekehrt.

Lieferbar bei ein- und zweitürigen Hängeschränken, sowie Hängeschränken mit Klappen, Lift- und Falltüren.

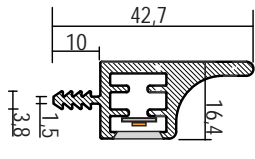
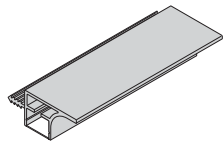
Bei zweitürigen Hängeschränken wird zusätzlich der Brutto-Mehrpreis MPMLUBG80 / 90 / 100 berechnet.

Beschreibung		Breite cm	Kurz- bezeichnung	B
 <p><b>Hängeschrankunterboden DOWN II EMOTION</b> mit LED-Griffprofil unten 2000 mm Anschlussleitung zum LED-Konverter Kabelausslass 120 mm von links <b>Nicht planbar mit Lichtleisten.</b></p> <p>Leuchtmittel: 1 COB LED-Band: 12 Volt, 12 Watt/m Farbtemperatur 2700 - 6500 Kelvin <b>Dieses Produkt enthält eine Lichtquelle der Energieeffizienzklasse F.</b></p> <p>Ausführung: (Korpusbreite = LED-Leuchtmittel) 300 mm = 3,0 Watt 400 mm = 4,2 Watt 450 mm = 4,8 Watt 500 mm = 5,4 Watt 600 mm = 6,6 Watt 800 mm = 9,0 Watt 900 mm = 10,20 Watt 1000 mm = 11,40 Watt</p>  	 		<b>MAD30L</b> <b>MAD40L</b> <b>MAD45L</b> <b>MAD50L</b> <b>MAD60L</b> <b>MAD80L</b> <b>MAD90L</b> <b>MAD100L</b>	198 212 236 254 270 330 362 368



## Zubehör für Beleuchtung mit Farbtemperatursteuerung (EMOTION)

### Touchsensor Basis-Sets

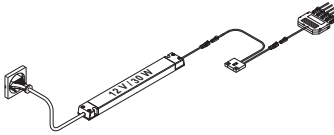
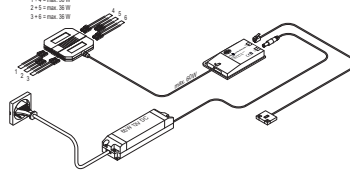
Beschreibung		Breite cm	Kurz- bezeichnung	N
 <p><b>Basisset 1, 30 Watt und Touchsensor EMOTION</b>            1 LED-Konverter 12 Volt DC, 30 Watt            2000 mm Netzanschlussleitung mit Flachstecker            200 mm Anschlussleitung zum Touchsensor</p> <p><b>1 Touchsensor</b>            2000 mm Anschlussleitung zum Konverter bzw. 6-fach Verteiler            1000 mm Anschlussleitung zum 6-fach Verteiler            250 mm Anschlussleitung mit 6-fach Verteiler</p>	LED		ZNTBS1	230
 <p><b>Basisset 2, 60 Watt und Touchsensor EMOTION</b>            1 LED-Konverter 12 Volt DC, 60 Watt            2000 mm Netzanschlussleitung mit Flachstecker            1200 mm Anschlussleitung zum LED-EMOTION-Dimmer</p> <p>1 LED-EMOTION-Dimmer 12 Volt DC, 60 Watt            180 mm Anschlussleitung zum 12-fach Verteiler</p> <p><b>1 Touchsensor</b>            2000 mm Anschlussleitung zum LED-EMOTION-Dimmer</p>	LED		ZNTBS2	250

## Zubehör für Beleuchtung mit Farbtemperatursteuerung (EMOTION)

### Touchsensor Folge-Sets

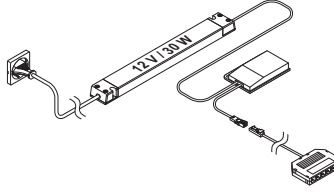
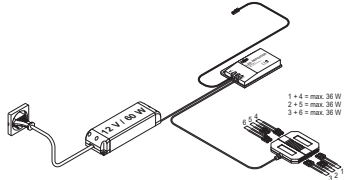
Beschreibung		Breite cm	Kurz- bezeichnung	N
 <p><b>Folgeset 1 für Touchsensor 30 Watt EMOTION</b>            1 LED-Konverter 12 Volt DC, 30 Watt            2000 mm Netzanschlussleitung mit Flachstecker            150 mm Anschlussleitung zum LED-Repeater</p> <p>1 LED-Repeater 12 Volt DC, 30 Watt            150 mm Anschlussleitung            200 mm Anschlussleitung zum 6-fach Verteiler            2000 mm Anschlussleitung zum Verteiler des Basis-Sets</p>	LED		ZNTFS1	186
 <p><b>Folgeset 2 für Touchsensor 60 Watt EMOTION</b>            1 LED-Konverter 12 Volt DC, 60 Watt            2000 mm Netzanschlussleitung mit Flachstecker            150 mm Anschlussleitung zum LED-Repeater</p> <p>1 LED-Repeater 12 Volt DC, 60 Watt            150 mm Anschlussleitung zum 12-fach Verteiler            2000 mm Anschlussleitung zum Verteiler des Basis-Sets</p>	LED		ZNTFS2	206



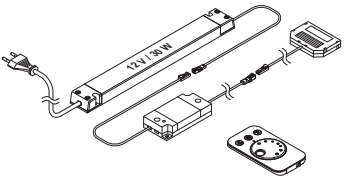
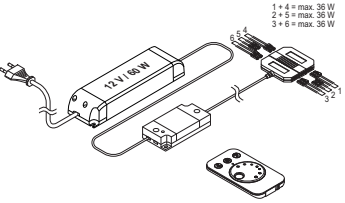

## Zubehör für Beleuchtung mit Farbtemperatursteuerung (EMOTION) Funksteuerung Basis-Sets

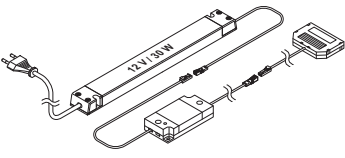
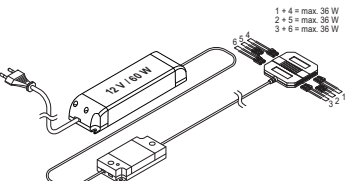
Beschreibung		Breite cm	Kurz- bezeichnung	N
 <p><b>Basiset 3, 30 Watt und Funkfernbedienung EMOTION</b></p> <p>1 LED-Konverter 12 Volt DC, 30 Watt 2000 mm Netzanschlussleitung mit Flachstecker 180 mm Anschlussleitung zum EMOTION Control Funkempfänger</p> <p>1 EMOTION Control Funkempfänger 200 mm Anschlussleitung zum LED-Konverter 200 mm Anschlussleitung zum 6-fach Verteiler</p> <p>1 6-fach Verteiler 250 mm Anschlussleitung zum EMOTION Control Funkempfänger</p> <p>1 Funkfernbedienung</p>	LED		ZNTBS3	258
 <p><b>Basiset 4, 60 Watt und Funkfernbedienung EMOTION</b></p> <p>1 LED-Konverter 12 Volt DC, 60 Watt 2000 mm Netzanschlussleitung mit Flachstecker 180 mm Anschlussleitung zum EMOTION Control Funkempfänger</p> <p>1 EMOTION Control Funkempfänger 180 mm Anschlussleitung zum 12-fach Verteiler</p> <p>1 12-fach Verteiler</p> <p>1 Funkfernbedienung</p> <p><small>1 + 4 = max. 30 W 2 + 5 = max. 30 W 3 + 6 = max. 30 W</small></p>	LED		ZNTBS4	284

## Zubehör für Beleuchtung mit Farbtemperatursteuerung (EMOTION) Funksteuerung Folge-Sets

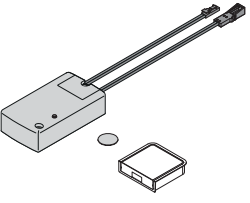
Beschreibung		Breite cm	Kurz- bezeichnung	N
 <p><b>Folge-set 3 für Funksteuerung 30 Watt EMOTION</b></p> <p>1 LED-Konverter 12 Volt DC, 30 Watt 2000 mm Netzanschlussleitung mit Flachstecker 200 mm Anschlussleitung zum EMOTION Control Funkempfänger</p> <p>1 EMOTION Control Funkempfänger 200 mm Anschlussleitung zum LED-Konverter 200 mm Anschlussleitung zum 6-fach Verteiler</p> <p>1 6-fach Verteiler 250 mm Anschlussleitung zum EMOTION Control Funkempfänger</p> <p><i>Bis zu 2 Folge-Sets sind über ein Basis-Set zu bedienen.</i></p>	LED		ZNTFS3	204
 <p><b>Folge-set 4 für Funksteuerung 60 Watt EMOTION</b></p> <p>1 LED-Konverter 12 Volt DC, 60 Watt 2000 mm Netzanschlussleitung mit Flachstecker 180 mm Anschlussleitung zum EMOTION Control Funkempfänger</p> <p>1 EMOTION Control Funkempfänger 180 mm Anschlussleitung zum 12-fach Verteiler</p> <p><i>Bis zu 2 Folge-Sets sind über ein Basis-Set zu bedienen.</i></p> <p><small>1 + 4 = max. 30 W 2 + 5 = max. 30 W 3 + 6 = max. 30 W</small></p>	LED		ZNTFS4	224

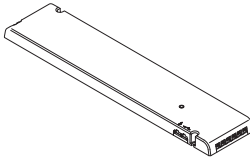
# Zubehör für Beleuchtung mit Farbtemperatursteuerung (EMOTION) Funksteuerung

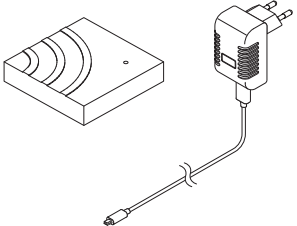
Beschreibung		Breite cm	Kurz- bezeichnung	N
 <p><b>LED Infrarot-Türkontaktschalter-Set</b> Das Öffnen der Möbelfront löst den Schalter aus Zum nachträglichen Einbau geeignet 200 mm Anschlussleitung 12 Volt DC max. 30 Watt</p>			<b>ZIRTKS</b>	118
 <p><b>4-Kanal EMOTION Fernbedienung</b> Stufenlose Einstellung der Lichttemperatur von Warm- auf Kaltweiß möglich AutoMemory: Die letzte Einstellung wird gespeichert. Die Fernbedienung kann bis zu 4 Leuchtgruppen einzeln ansteuern. Durch zentrale Steuerung können auch alle Leuchtgruppen gemeinsam geschaltet werden. Dimmfunktion für EMOTION. 2 individuelle Lichtszenen sind speicherbar. kombinierbar mit ZNTFS3 &amp; ZNTFS4 wird die ZFB mit Basisset 3 oder 4 verplant, wird die Fernbedienung aus diesen Sets nicht benötigt</p>			<b>ZFB</b>	112
 <p><b>LED EMOTION Driver 12VDC</b> Anschlussfertig mit 1800 mm Netzanschlussleitung mit Euroflachstecker inkl. Bluetooth-Modul Schaltleistung von 60 Watt, 6 verfügbare Anschlüsse für Leuchtmittel steuerbar über ZFB oder Bluetooth (APP) App- bzw. Playstore „L&amp;S Bluetooth Emotion“ Über die App können mehrere Leuchtgruppen erstellt und angesteuert werden.</p>			<b>ZSSBT60</b>	250
 <p><b>EMOTION HomeBase</b> Basismodul zur Sprachsteuerung ZigBee 3.0 5 Volt DC Bedienung per  <ul style="list-style-type: none"> <li>• Fernbedienung</li> <li>• Smartphone / Tablet</li> <li>• Sprachsteuerung (z.B. Amazon Echo)</li> </ul> <b>zusätzlich wird eine ZigBee Bridge 3.0 (z.B. Philips Hue) benötigt</b>   kompatibel mit:  EmotionDriver, 1-Kanal-Steuerung, 4-Kanal Fernbedienung  (ZNTBS3, ZNTBS4, ZSSBT60, ZFB)   <i>Empfohlen wird eine 4-Kanal-Fernbedienung, so lässt sich der volle Leistungsumfang der Emotion HomeBase nutzen.</i>  Eine Anleitung finden Sie im Extranet.</p>			<b>ZHBE</b>	282

# Planungshinweise bzw. Zuordnung Zubehör zur Beleuchtung mit Farbtemperatursteuerung



MAUD ... L



MAD ... L



MAEL ... R  
MAEL ... RS



ZEL10E  
ZEL10S



MAEL ... RI



ZEL11



ZGL ... A



ZNLD ...



ZUBL01S



ZUBL03S



ZGP  
ZGPD



ZNIVL  
ZNIVLS

## Touchsensor Basissets

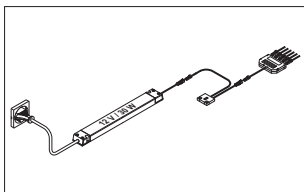

ZNTBS1 30 W

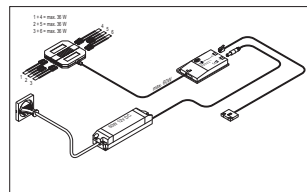

ZNTBS2 60 W



Bei Bedarf

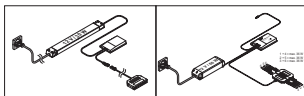

Folgeset  
ZNTFS1 30 W / ZNTFS2 60 W

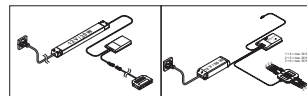

Folgeset  
ZNTFS1 30 W / ZNTFS2 60 W

Basis- und Folgeset müssen miteinander verbunden werden.

## Funksteuerung Basissets

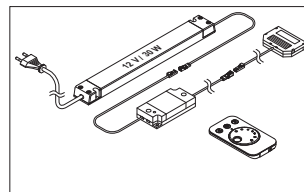

ZNTBS3 30 W

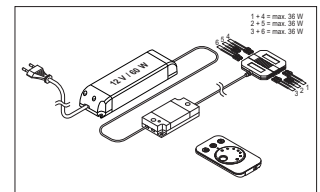

ZNTBS4 60 W



Bei Bedarf

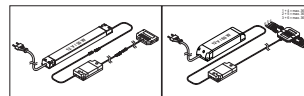

Folgeset  
ZNTFS3 30 W / ZNTFS4 60 W

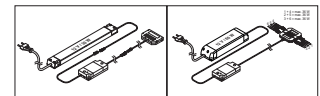

Folgeset  
ZNTFS3 30 W / ZNTFS4 60 W



Bei Bedarf



ZFB



ZFB

ZSSBT60 optional als Steuereinheit  
ZHBE optional als Steuereinheit  
ZIRTKS optional als Türkontaktschalter

Basis- und Folgeset müssen **nicht** miteinander verbunden werden, das übernimmt die Fernbedienung.

## Kelvin-Farbskala

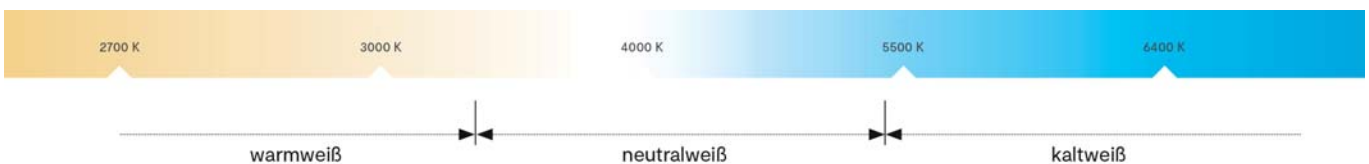



## Hängeschränke

Korpshöhe 292 mm

Korpustiefe 335 mm

PREISGRUPPEN/IDENT-NR.

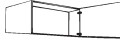
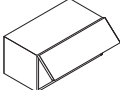
Skizze	Beschreibung	Breite cm	Kurz- bezeichnung	An- schlag	PREISGRUPPEN/IDENT-NR.										
					1	2	3	4	5	6	7	8	N		
 287	<b>Kurzhängeschränk</b> 1 Tür	200	30	PH3029	L/R	250	268	318							
			40	PH4029	L/R	254	290	338							
			45	PH4529	L/R	264	298	350							
			50	PH5029	L/R	270	300	366							
			60	PH6029	L/R	272	316	374							
 287	<b>Kurzhängeschränk</b> 1 Klappe mit BLUM Aventos HK-S Beschlag	210	30	PHK3029		414	442	464							
			40	PHK4029		416	444	466							
			45	PHK4529		424	446	470							
			50	PHK5029		426	448	472							
			60	PHK6029		444	464	492							
			80	PHK8029		532	560	590							
			90	PHK9029		550	584	602							
			100	PHK10029		552	592	624							

## Glashängeschränke

Korpshöhe 292 mm

Korpustiefe 335 mm

PREISGRUPPEN/IDENT-NR.

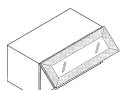
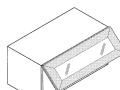
Skizze	Beschreibung	Breite cm	Kurz- bezeichnung	An- schlag	PREISGRUPPEN/IDENT-NR.									
					1	2	3	4	5	6	7	8	N	
 287	<b>Kurzhängeschränk</b> 1 Glasklappe mit BLUM Aventos HK-S Beschlag <b>Innenrahmen (FR)</b> Glasausführung laut Frontbeschreibung	210	60	PHKG6029FR		750	772	798						
			80	PHKG8029FR		838	864	898						
			90	PHKG9029FR		854	888	912						
			100	PHKG10029FR		854	896	918						
 287	<b>Kurzhängeschränk</b> 1 Glasklappe mit BLUM Aventos HK-S Beschlag <b>Akzentglasrahmen (GR)</b> FG 149 - Milchglas mit Rahmen Silber-/Edelstahl- farbig FG 158 - Rauchglas mit Rahmen Schwarz	210	60	PHKG6029GR		546	546	546						
			80	PHKG8029GR		608	608	608						
			90	PHKG9029GR		626	626	626						
			100	PHKG10029GR		644	644	644						

## Hängeschränke

Korpshöhe 290 mm

Korpustiefe 555 mm

PREISGRUPPEN/IDENT-NR.

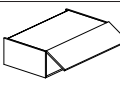
Skizze	Beschreibung	Breite cm	Kurz- bezeichnung	An- schlag	PREISGRUPPEN/IDENT-NR.									
					1	2	3	4	5	6	7	8	N	
 287	<b>Kurzhängeschränk mit Klappe</b> 1 Klappe mit BLUM Aventos HK-S Beschlag und TIP-On Beschlag  <i>Aus Gründen der Stabilisierung des Unterbodens ist es zwingend erforderlich, auf der Unterseite der Schränke einen 25 mm Abdeckboden (ABQ25) einzusetzen. Strahlerbohrungen sowie DOWN- bzw. UP&amp;DOWN-Beleuchtung ist nicht möglich.</i>	210	30	PHK3029T56		644	670	692						
			40	PHK4029T56		648	676	698						
			45	PHK4529T56		656	680	706						
			50	PHK5029T56		658	682	708						
			60	PHK6029T56		678	700	730						
			80	PHK8029T56		832	860	892						
			90	PHK9029T56		852	884	906						
			100	PHK10029T56		856	896	928						

# Passstücke in Frontausführung

## Korpshöhe 292 mm

PREISGRUPPEN/IDENT-NR.

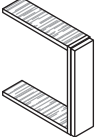
Skizze	Beschreibung		Breite cm	Kurz- bezeichnung	An- schlag	PREISGRUPPEN/IDENT-NR.										
						1	2	3	4	5	6	7	8	N		
 287	<b>Hängeschrankpassstück</b> in Frontausführung  <i>Bitte grundsätzlich Anschlag angeben, da das Passstück verschraubt wird!</i> <i>Eine Kante immer roh!</i>		10	<b>HP1029</b>	L/R	130	140	144								
			20	<b>HP2029</b>	L/R	142	158	162								
	<b>wie vor, jedoch</b> Korpshöhe 290 mm	N	10	<b>HP1029T56</b>	L/R	130	140	144								
			20	<b>HP2029T56</b>	L/R	142	158	162								
 287	<b>Hängeschrankpassstück</b> in Frontausführung oben und unten geschlossen  <i>Lieferung erfolgt zerlegt!</i> <i>Eine Kante immer roh!</i>		10	<b>HP1029G</b>	L/R	214	226	226								
			20	<b>HP2029G</b>	L/R	226	254	260								

# Passstücke aus Korpusmaterial

## Korpshöhe 292 mm

lieferbare Dekore siehe Farbmatrix - Spalte Passstücke aus Korpusmaterial



AUSFÜHRUNGEN/IDENT-NR.

Skizze	Beschreibung		Breite cm	Kurz- bezeichnung	An- schlag	AUSFÜHRUNGEN/IDENT-NR.										
						A1	A2	A3	A4	A5	A6	A7	A8	N		
	<b>Hängeschrankpassstück aus Korpusmaterial</b> inkl. Dichtlippenprofil Korpshöhe 292 mm Exakter Zuschnitt bei der Montage		10	<b>HP1029K</b>		42	52									
			20	<b>HP2029K</b>		68	86									
	<b>wie vor, jedoch</b> Korpshöhe 290 mm	N	10	<b>HP1029T56K</b>		42	52									
			20	<b>HP2029T56K</b>		68	86									

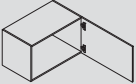
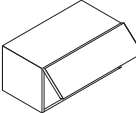
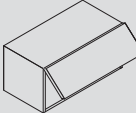
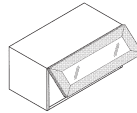
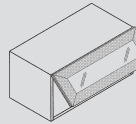
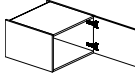
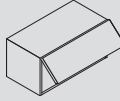
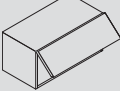

# Hängeschränke - Linea piantra

Korpshöhe 362 mm

<p><b>Tür</b></p>  <p>359</p> <p>PH3036 PH4036 PH4536 PH5036 PH6036</p>	<p><b>Klappe</b></p>  <p>359</p> <p>PHK3036 PHK4036 PHK4536 PHK5036 PHK6036</p>	<p><b>Klappe</b></p>  <p>359</p> <p>PHK8036 PHK9036 PHK10036</p>	<p><b>Innenrahmen</b></p>  <p>359</p> <p>PHKG6036FR PHKG8036FR PHKG9036FR PHKG10036FR</p>	<p><b>Akzentglasrahmen</b></p>  <p>359</p> <p>PHKG6036GR PHKG8036GR PHKG9036GR PHKG10036GR</p>	<p><b>Tür</b></p>  <p>359</p> <p>PH3036<b>T56</b> PH4036<b>T56</b> PH4536<b>T56</b> PH5036<b>T56</b> PH6036<b>T56</b></p> <p><b>T56</b></p>	<p><b>Klappe</b></p>  <p>359</p> <p>PHK3036<b>T56</b> PHK4036<b>T56</b> PHK4536<b>T56</b> PHK5036<b>T56</b> PHK6036<b>T56</b></p> <p><b>T56</b></p>
<p><b>Klappe</b></p>  <p>359</p> <p>PHK8036<b>T56</b> PHK9036<b>T56</b> PHK10036<b>T56</b></p> <p><b>T56</b></p>	<p><b>Front-Passstück</b></p>  <p>359</p> <p>LHP1036 LHP2036</p>	<p><b>Korpus-Passstück</b></p>  <p>HP1036K HP2036K</p>				

362 mm

# Hängeschränke

Korpshöhe 362 mm

Korpstiefe 335 mm

PREISGRUPPEN/IDENT-NR.

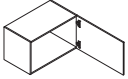
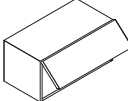
Skizze	Beschreibung	Breite cm	Kurz- bezeichnung	An- schlag	PREISGRUPPEN/IDENT-NR.												
					1	2	3	4	5	6	7	8	N				
 <p>359</p>	<b>Kurzhängeschränk</b> 1 Tür	200	30	PH3036	L/R	250	268	318									
			40	PH4036	L/R	254	290	338									
			45	PH4536	L/R	258	296	350									
			50	PH5036	L/R	264	298	374									
			60	PH6036	L/R	270	318	390									
 <p>359</p>	<b>Kurzhängeschränk</b> 1 Klappe mit BLUM Aventos HK-S Beschlag	210	30	PHK3036		416	422	482									
			40	PHK4036		432	440	492									
			45	PHK4536		434	442	496									
			50	PHK5036		440	444	502									
			60	PHK6036		454	462	522									
			80	PHK8036		638	712	716									
			90	PHK9036		646	726	734									
			100	PHK10036		680	738	756									

# Glashängeschränke

Korpshöhe 362 mm

Korpstiefe 335 mm

PREISGRUPPEN/IDENT-NR.

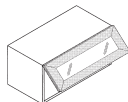
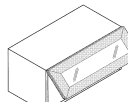
Skizze	Beschreibung	Breite cm	Kurz- bezeichnung	An- schlag	PREISGRUPPEN/IDENT-NR.												
					1	2	3	4	5	6	7	8	N				
 <p>359</p>	<b>Kurzhängeschränk</b> 1 Glasklappe mit BLUM Aventos HK-S Beschlag <b>Innenrahmen (FR)</b> Glasausführung laut Frontbeschreibung	210	60	PHKG6036FR		734	734	788									
			80	PHKG8036FR		930	1000	1008									
			90	PHKG9036FR		940	1018	1026									
			100	PHKG10036FR		972	1030	1042									
 <p>359</p>	<b>Kurzhängeschränk</b> 1 Glasklappe mit BLUM Aventos HK-S Beschlag <b>Akzentglasrahmen (GR)</b> FG 149 - Milchglas mit Rahmen Silber-/Edelstahlfarbig FG 158 - Rauchglas mit Rahmen Schwarz	210	60	PHKG6036GR		644	644	644									
			80	PHKG8036GR		690	690	690									
			90	PHKG9036GR		700	700	700									
			100	PHKG10036GR		738	738	738									

# Hängeschränke

Korpshöhe 362 mm

Korpstiefe 555 mm

PREISGRUPPEN/IDENT-NR.

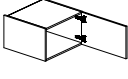
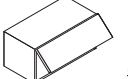
Skizze	Beschreibung	Breite cm	Kurz- bezeichnung	An- schlag	PREISGRUPPEN/IDENT-NR.												
					1	2	3	4	5	6	7	8	N				
 <p>359</p>	<b>Kurzhängeschränk</b> 1 Tür mit Druckbeschlag  <i>Aus Gründen der Stabilisierung des Unterbodens ist es zwingend erforderlich, auf der Unterseite der Schränke einen 25 mm Abdeckboden (ABQ25) einzusetzen. Strahlerbohrungen sowie DOWN- bzw. UP&amp;DOWN-Beleuchtung ist nicht möglich.</i>	210	30	PH3036T56	L/R	480	500	550									
			40	PH4036T56	L/R	486	524	572									
			45	PH4536T56	L/R	494	532	584									
			50	PH5036T56	L/R	500	534	612									
			60	PH6036T56	L/R	512	558	634									
 <p>359</p>	<b>Kurzhängeschränk mit Klappe</b> 1 Klappe mit BLUM Beschlag Aventos HK-S und TIP-On Beschlag  <i>Aus Gründen der Stabilisierung des Unterbodens ist es zwingend erforderlich, auf der Unterseite der Schränke einen 25 mm Abdeckboden (ABQ25) einzusetzen. Strahlerbohrungen sowie DOWN- bzw. UP&amp;DOWN-Beleuchtung ist nicht möglich.</i>	210	30	PHK3036T56		648	650	714									
			40	PHK4036T56		664	674	728									
			45	PHK4536T56		668	678	734									
			50	PHK5036T56		674	680	742									
			60	PHK6036T56		694	702	762									
			80	PHK8036T56		940	1014	1022									
			90	PHK9036T56		952	1034	1040									
	100	PHK10036T56		992	1048	1066											

# Passtücke in Frontausführung

## Korpshöhe 362 mm

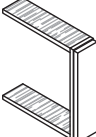
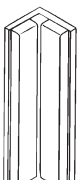
Skizze	Beschreibung	Breite cm	Kurz- bezeichnung	An- schlag	PREISGRUPPEN / IDENT - NR.										
					1	2	3	4	5	6	7	8	N		
 359	<b>Hängeschrankpasstück LINEA</b> in Frontausführung  <i>Bitte grundsätzlich Anschlag angeben, da das Passtück verschraubt wird!</i> <i>Eine Kante immer roh!</i>	10 20	<b>LHP1036</b> <b>LHP2036</b>	L/R L/R	128 136	138 156	142 160								
	<b>wie vor, jedoch</b> Korpshöhe 362 mm (Frontmaß 359 mm)	N	10 20	<b>LHP1036T56</b> <b>LHP2036T56</b>	L/R L/R	128 136	138 156	142 160							
 359	<b>Hängeschrankpasstück LINEA</b> in Frontausführung oben und unten geschlossen  <i>Lieferung erfolgt zerlegt!</i> <i>Eine Kante immer roh!</i>	10 20	<b>LHP1036G</b> <b>LHP2036G</b>	L/R L/R	214 226	226 254	226 260								
	<b>Eckpasstück 90° LINEA</b> in Frontausführung 65 x 65 mm Planungsmaß 400 x 400 mm  <i>Bei Ecklösungen ohne Eckhängeschrank verwend- bar.</i>			<b>LHPE7036</b>		144	150	156							
 359	<b>Bodenset für Eckpasstück</b> bestehend aus Ober- und Unterboden <b>in den Korpusfarbtönen</b> inkl. Befestigungsmaterial		<b>HPEB</b>		116	116	116								

# Passtücke aus Korpusmaterial

## Korpshöhe 362 mm





lieferbare Dekore siehe Farbmatrix - Spalte Passtücke aus Korpusmaterial

Skizze	Beschreibung	Breite cm	Kurz- bezeichnung	An- schlag	AUSFÜHRUNGEN / IDENT - NR.										
					A1	A2	A3	A4	A5	A6	A7	A8	N		
	<b>Hängeschrankpasstück aus Korpusmaterial</b> inkl. Dichtlippenprofil Korpshöhe 362 mm Exakter Zuschnitt bei der Montage	10 20	<b>HP1036K</b> <b>HP2036K</b>		42 68	52 86									
	<b>wie vor, jedoch</b> Korpshöhe 357 mm	N	10 20	<b>HP1036T56K</b> <b>HP2036T56K</b>		42 68	52 86								

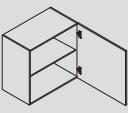
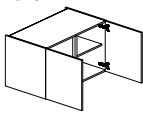
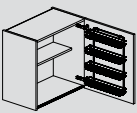
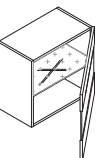
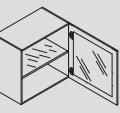
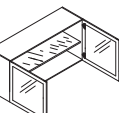
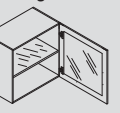
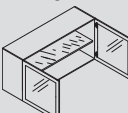
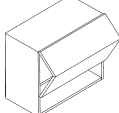
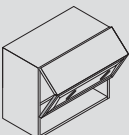
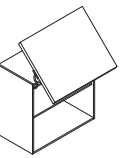
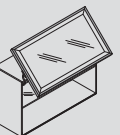
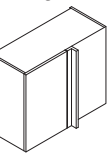
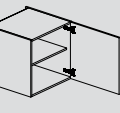

# Hängeschränke - Linea piantra

Korpshöhe 580 mm

<p><b>Tür</b></p>  <p>576</p> <p>PH2058 PH3058 PH4058 PH4558 PH5058 PH6058</p>	<p><b>Türen</b></p>  <p>576</p> <p>PH8058 PH9058 PH10058</p>	<p><b>Gewürze</b></p>  <p>576</p> <p>PHGB3058 PHGB4058 PHGB4558 PHGB5058 PHGB6058</p>	<p><b>Querlisene</b></p>  <p>576</p> <p>PHG4558Q PHG5058Q PHG6058Q</p>	<p><b>Innenrahmen</b></p>  <p>576</p> <p>PHG4558FR PHG5058FR PHG6058FR</p>	<p><b>Innenrahmen</b></p>  <p>576</p> <p>PHG9058FR PHG10058FR</p>	<p><b>Akzentglasrahmen</b></p>  <p>576</p> <p>PHG4558GR PHG5058GR PHG6058GR</p>
<p><b>Akzentglasrahmen</b></p>  <p>576</p> <p>PHG9058GR PHG10058GR</p>	<p><b>Faltlittür</b></p>  <p>287 287</p> <p>PHLF4558 PHLF5058 PHLF6058 PHLF8058 PHLF9058 PHLF10058</p>	<p><b>Glas-Faltlittür</b></p>  <p>287 287</p> <p>PHLFG6058-02FR PHLFG8058-02FR PHLFG9058-02FR PHLFG10058-02FR</p>	<p><b>Lifttür</b></p>  <p>576</p> <p>PHLT5058 PHLT6058 PHLT8058 PHLT9058 PHLT10058 PHLT12058</p>	<p><b>Glas-Lifttür</b></p>  <p>576</p> <p>PHLTG5058FR PHLTG6058FR PHLTG8058FR PHLTG9058FR PHLTG10058FR</p>	<p><b>Eckhängeschrank</b></p>  <p>576</p> <p>PHEBT8058-40</p>	<p><b>Tür</b></p>  <p>576</p> <p>PH3058<b>T56</b> PH4058<b>T56</b> PH4558<b>T56</b> PH5058<b>T56</b> PH6058<b>T56</b></p> <p><b>T56</b></p>
<p><b>Front-Passstück</b></p>  <p>576</p> <p>HP1058 HP2058</p>	<p><b>Front-Eckpassstück 90°</b></p>  <p>576</p> <p>HPE7058</p>	<p><b>Korpus-Passstück</b></p>  <p>HP1058K HP2058K</p>				

580 mm

# Hängeschränke

Korpshöhe 580 mm

Korpstiefe 335 mm

PREISGRUPPEN/IDENT-NR.

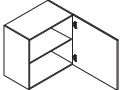
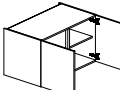
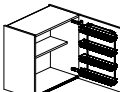
Skizze	Beschreibung	Breite cm	Kurz- bezeichnung	An- schlag	1	2	3	4	5	6	7	8	N	
 <p>576</p>	<b>Hängeschränk</b> 1 Tür 1 Einlegeboden	20	<b>PH2058</b>	L/R	258	292	324							
		30	<b>PH3058</b>	L/R	258	294	342							
		40	<b>PH4058</b>	L/R	272	318	376							
		45	<b>PH4558</b>	L/R	288	330	392							
		50	<b>PH5058</b>	L/R	292	336	404							
		60	<b>PH6058</b>	L/R	322	348	432							
 <p>576</p>	<b>wie vor, jedoch</b> 2 Türen 1 Tür-Dichtlippe 1 Glaseinlegeboden	80	<b>PH8058</b>		406	472	596							
		90	<b>PH9058</b>		424	492	634							
		100	<b>PH10058</b>		434	498	660							
 <p>576</p>	<b>Gewürzhängeschränk</b> 1 Tür 1 Einlegeboden 1 Gewürzbord  <i>(300 mm für 12 Gewürze, ab 500 mm für 24 Gewürze)</i> <i>Lieferung erfolgt ohne Gewürze.</i>	30	<b>PHGB3058</b>	L/R	306	332	378							
		40	<b>PHGB4058</b>	L/R	322	356	416							
		45	<b>PHGB4558</b>	L/R	332	368	436							
		50	<b>PHGB5058</b>	L/R	338	382	452							
		60	<b>PHGB6058</b>	L/R	356	404	484							

# Glashängeschränke

Korpshöhe 580 mm

Korpstiefe 335 mm

PREISGRUPPEN/IDENT-NR.

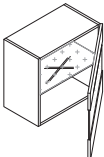
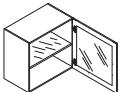
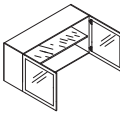
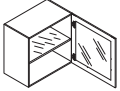
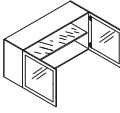
Skizze	Beschreibung	Breite cm	Kurz- bezeichnung	An- schlag	1	2	3	4	5	6	7	8	N
 <p>576</p>	<b>Glashängeschränk</b> 1 Querfriestür 1 Glaseinlegeboden Holzriesen oben: 142 mm Holzriesen unten: 178 mm <b>Glasausführung laut Frontbeschreibung</b>	45	<b>PHG4558Q</b>	L/R	532	562	598						
		50	<b>PHG5058Q</b>	L/R	546	580	624						
		60	<b>PHG6058Q</b>	L/R	582	616	666						
Lieferbar in: Amelie, Anabelle, Anna, Carla, Celine, Cindy, Cora, Diana, Jette, Leni, Paula, Susann													
 <p>576</p>	<b>Glashängeschränk</b> 1 Glastür 1 Glaseinlegeboden <b>Innerrahmen (FR)</b> <b>Glasausführung laut Frontbeschreibung</b>	45	<b>PHG4558FR</b>	L/R	596	636	700						
		50	<b>PHG5058FR</b>	L/R	600	642	710						
		60	<b>PHG6058FR</b>	L/R	628	656	744						
 <p>576</p>	<b>wie vor, jedoch</b> 2 Glastüren 1 Tür-Dichtlippe	90	<b>PHG9058FR</b>		1042	1104	1246						
		100	<b>PHG10058FR</b>		1054	1108	1272						
 <p>576</p>	<b>Glashängeschränk</b> 1 Glastür 1 Glaseinlegeboden <b>Akzentglasrahmen (GR)</b> FG 149 - Milchglas mit Rahmen Silber-/Edelstahlfarbig FG 158 - Rauchglas mit Rahmen Schwarz	45	<b>PHG4558GR</b>	L/R	552	552	552						
		50	<b>PHG5058GR</b>	L/R	566	566	566						
		60	<b>PHG6058GR</b>	L/R	590	590	590						
 <p>576</p>	<b>wie vor, jedoch</b> 2 Glastüren 1 Tür-Dichtlippe	90	<b>PHG9058GR</b>		946	946	946						
		100	<b>PHG10058GR</b>		984	984	984						

Bei Glashängeschränken mit Tiefenkürzung wird kein Glasboden mitgeliefert.

Wir liefern in solchen Situationen einen auf die Tiefenkürzung abgestimmten Holzeinlegeboden im entsprechenden Korpusinnendekor.

# Hängeschränke mit Faltilftüren

Korpshöhe 580 mm

Korpstiefe 335 mm

PREISGRUPPEN/IDENT-NR.

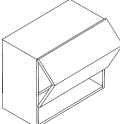
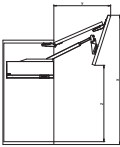
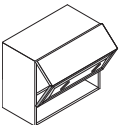
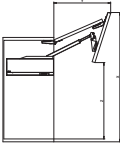
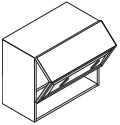
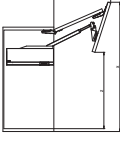
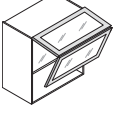
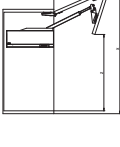
Skizze	Beschreibung	Breite cm	Kurz- bezeichnung	An- schlag	1	2	3	4	5	6	7	8	N																								
 <p><b>287</b> <b>287</b></p>	<p><b>Hängeschrank mit Faltilftür</b> 1 Faltilftür mit BLUM Aventos HF top-Beschlag 2 Blenden in Frontausführung 1 Einlegeboden</p> <p><i>Ab 800 mm Breite werden standardmäßig Glaseinlegeböden geliefert.</i></p> <p><i>In Verbindung mit Kranzprofilen nicht direkt neben Seitenschränken planbar.</i></p>	45	<b>PHLF4558</b>		590	608	630																														
		50	<b>PHLF5058</b>		598	622	636																														
		60	<b>PHLF6058</b>		628	638	662																														
		80	<b>PHLF8058</b>		738	766	798																														
		90	<b>PHLF9058</b>		760	780	820																														
		100	<b>PHLF10058</b>		774	790	838																														
 <table border="1"> <thead> <tr> <th>KH 580</th> <th>X</th> <th>Y</th> <th>Z</th> </tr> </thead> <tbody> <tr> <td>116°</td> <td>718,5</td> <td>315,7</td> <td>424,4</td> </tr> <tr> <td>107°</td> <td>680,1</td> <td>328,5</td> <td>381,7</td> </tr> <tr> <td>97°</td> <td>632,4</td> <td>337,9</td> <td>358,1</td> </tr> <tr> <td>88°</td> <td>586,6</td> <td>340,1</td> <td>285,4</td> </tr> <tr> <td>81°</td> <td>550,3</td> <td>337,2</td> <td>248,5</td> </tr> </tbody> </table>		KH 580	X	Y	Z	116°	718,5	315,7	424,4	107°	680,1	328,5	381,7	97°	632,4	337,9	358,1	88°	586,6	340,1	285,4	81°	550,3	337,2	248,5												
KH 580	X	Y	Z																																		
116°	718,5	315,7	424,4																																		
107°	680,1	328,5	381,7																																		
97°	632,4	337,9	358,1																																		
88°	586,6	340,1	285,4																																		
81°	550,3	337,2	248,5																																		
 <p><b>287</b> <b>287</b></p>	<p><b>Hängeschrank mit Faltilftür</b> 1 Faltilftür mit BLUM Aventos HF top-Beschlag 2 Blenden obere Blende Frontausführung untere Blende Glasausführung 1 Glaseinlegeboden <b>Innenrahmen (FR)</b> <b>Glasausführung laut Frontbeschreibung</b></p> <p><i>In Verbindung mit Kranzprofilen nicht direkt neben Seitenschränken planbar.</i></p>	60	<b>PHLFG6058-02FR</b>		936	950	974																														
		80	<b>PHLFG8058-02FR</b>		1058	1086	1120																														
		90	<b>PHLFG9058-02FR</b>		1082	1102	1138																														
		100	<b>PHLFG10058-02FR</b>		1092	1110	1156																														
 <table border="1"> <thead> <tr> <th>KH 580</th> <th>X</th> <th>Y</th> <th>Z</th> </tr> </thead> <tbody> <tr> <td>116°</td> <td>718,5</td> <td>315,7</td> <td>424,4</td> </tr> <tr> <td>107°</td> <td>680,1</td> <td>328,5</td> <td>381,7</td> </tr> <tr> <td>97°</td> <td>632,4</td> <td>337,9</td> <td>358,1</td> </tr> <tr> <td>88°</td> <td>586,6</td> <td>340,1</td> <td>285,4</td> </tr> <tr> <td>81°</td> <td>550,3</td> <td>337,2</td> <td>248,5</td> </tr> </tbody> </table>		KH 580	X	Y	Z	116°	718,5	315,7	424,4	107°	680,1	328,5	381,7	97°	632,4	337,9	358,1	88°	586,6	340,1	285,4	81°	550,3	337,2	248,5												
KH 580	X	Y	Z																																		
116°	718,5	315,7	424,4																																		
107°	680,1	328,5	381,7																																		
97°	632,4	337,9	358,1																																		
88°	586,6	340,1	285,4																																		
81°	550,3	337,2	248,5																																		
 <p><b>287</b> <b>287</b></p>	<p><b>Hängeschrank mit Faltilftür</b> 1 Faltilftür mit BLUM Aventos HF top-Beschlag 2 Blenden obere Blende Frontausführung untere Blende Glasausführung 1 Glaseinlegeboden <b>Akzentglasrahmen (GR)</b> FG 149 - Milchglas mit Rahmen Silber-/Edelstahlfarbig FG 158 - Rauchglas mit Rahmen Schwarz</p> <p><i>In Verbindung mit Kranzprofilen nicht direkt neben Seitenschränken und diagonalen Eckhängeschränken planbar.</i></p>	60	<b>PHLFG6058-02GR</b>		860	864	880																														
		80	<b>PHLFG8058-02GR</b>		940	946	972																														
		90	<b>PHLFG9058-02GR</b>		970	976	1004																														
		100	<b>PHLFG10058-02GR</b>		994	1010	1032																														
 <table border="1"> <thead> <tr> <th>KH 580</th> <th>X</th> <th>Y</th> <th>Z</th> </tr> </thead> <tbody> <tr> <td>116°</td> <td>718,5</td> <td>315,7</td> <td>424,4</td> </tr> <tr> <td>107°</td> <td>680,1</td> <td>328,5</td> <td>381,7</td> </tr> <tr> <td>97°</td> <td>632,4</td> <td>337,9</td> <td>358,1</td> </tr> <tr> <td>88°</td> <td>586,6</td> <td>340,1</td> <td>285,4</td> </tr> <tr> <td>81°</td> <td>550,3</td> <td>337,2</td> <td>248,5</td> </tr> </tbody> </table>		KH 580	X	Y	Z	116°	718,5	315,7	424,4	107°	680,1	328,5	381,7	97°	632,4	337,9	358,1	88°	586,6	340,1	285,4	81°	550,3	337,2	248,5												
KH 580	X	Y	Z																																		
116°	718,5	315,7	424,4																																		
107°	680,1	328,5	381,7																																		
97°	632,4	337,9	358,1																																		
88°	586,6	340,1	285,4																																		
81°	550,3	337,2	248,5																																		
 <p><b>287</b> <b>287</b></p>	<p><b>Hängeschrank mit Faltilftür</b> 1 Faltilftür mit BLUM Aventos HF top-Beschlag 2 Blenden in Glasausführung 1 Glaseinlegeboden <b>Akzentglasrahmen (GR)</b> FG 149 - Milchglas mit Rahmen Silber-/Edelstahlfarbig FG 158 - Rauchglas mit Rahmen Schwarz</p> <p><i>In Verbindung mit Kranzprofilen nicht direkt neben Seitenschränken und diagonalen Eckhängeschränken planbar.</i></p>	60	<b>PHLFG6058-01GR</b>		888	888	888																														
		80	<b>PHLFG8058-01GR</b>		1092	1092	1092																														
		90	<b>PHLFG9058-01GR</b>		1120	1120	1120																														
		100	<b>PHLFG10058-01GR</b>		1188	1188	1188																														
 <table border="1"> <thead> <tr> <th>KH 580</th> <th>X</th> <th>Y</th> <th>Z</th> </tr> </thead> <tbody> <tr> <td>116°</td> <td>718,5</td> <td>315,7</td> <td>424,4</td> </tr> <tr> <td>107°</td> <td>680,1</td> <td>328,5</td> <td>381,7</td> </tr> <tr> <td>97°</td> <td>632,4</td> <td>337,9</td> <td>358,1</td> </tr> <tr> <td>88°</td> <td>586,6</td> <td>340,1</td> <td>285,4</td> </tr> <tr> <td>81°</td> <td>550,3</td> <td>337,2</td> <td>248,5</td> </tr> </tbody> </table>		KH 580	X	Y	Z	116°	718,5	315,7	424,4	107°	680,1	328,5	381,7	97°	632,4	337,9	358,1	88°	586,6	340,1	285,4	81°	550,3	337,2	248,5												
KH 580	X	Y	Z																																		
116°	718,5	315,7	424,4																																		
107°	680,1	328,5	381,7																																		
97°	632,4	337,9	358,1																																		
88°	586,6	340,1	285,4																																		
81°	550,3	337,2	248,5																																		

# Hängeschränke mit Lifttüren

Korpshöhe 580 mm

Korpstiefe 335 mm

PREISGRUPPEN/IDENT-NR.

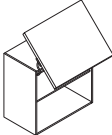
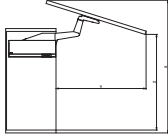
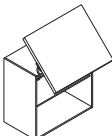
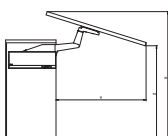
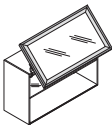
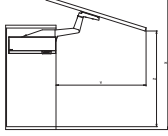
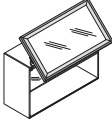
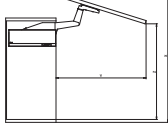
Skizze	Beschreibung	Breite cm	Kurz- bezeichnung	An- schlag	1	2	3	4	5	6	7	8	N						
  <table border="1" data-bbox="103 571 263 616"> <tr><th>X</th><th>Y</th><th>Z</th></tr> <tr><td>737,3</td><td>510,4</td><td>531,6</td></tr> </table>	X	Y	Z	737,3	510,4	531,6	<b>Hängeschränk mit Lifttür</b> 1 Lifttür mit BLUM Aventos HS top-Beschlag 1 Einlegeboden	50	<b>PHLT5058</b>		584	592	614						
	X	Y	Z																
737,3	510,4	531,6																	
60	<b>PHLT6058</b>		598	616	634														
  <table border="1" data-bbox="103 996 263 1041"> <tr><th>X</th><th>Y</th><th>Z</th></tr> <tr><td>737,3</td><td>510,4</td><td>531,6</td></tr> </table>	X	Y	Z	737,3	510,4	531,6	<b>Hängeschränk mit Lifttür</b> 1 Lifttür mit BLUM Aventos HS top-Beschlag 1 Einlegeboden  <i>Breite 120 cm: Korpus 2 x 60 cm                      Auslieferung: 3 Verpackungseinheiten                      Ab 800 mm Breite werden standardmäßig Glaseinlegeböden geliefert.</i>	80	<b>PHLT8058</b>		704	726	820						
	X	Y	Z																
	737,3	510,4	531,6																
	90	<b>PHLT9058</b>		732	754	854													
	100	<b>PHLT10058</b>		778	814	898													
120	<b>PHLT12058</b>		1144	1184	1276														
<i>Lieferbar in: Amelie, Anabelle, Anna, Carla, Celine, Cindy, Cora, Diana, Jette, Leni, Paula, Susann</i>																			
  <table border="1" data-bbox="103 1433 263 1478"> <tr><th>X</th><th>Y</th><th>Z</th></tr> <tr><td>737,3</td><td>510,4</td><td>531,6</td></tr> </table>	X	Y	Z	737,3	510,4	531,6	<b>Hängeschränk mit Lifttür</b> mit BLUM Aventos HS top-Beschlag 1 Glaseinlegeboden <b>Innenrahmen (FR)</b> <b>Glasausführung laut Frontbeschreibung</b>	50	<b>PHLTG5058FR</b>		898	902	930						
	X	Y	Z																
	737,3	510,4	531,6																
	60	<b>PHLTG6058FR</b>		912	930	942													
	80	<b>PHLTG8058FR</b>		1026	1046	1138													
90	<b>PHLTG9058FR</b>		1050	1074	1168														
100	<b>PHLTG10058FR</b>		1100	1134	1220														
<i>In den Breiten 800-1000 mm lieferbar in Amelie, Anabelle, Anna, Carla, Celine, Cindy, Cora, Diana, Jette, Leni, Paula, Susann</i>																			
  <table border="1" data-bbox="103 1870 263 1915"> <tr><th>X</th><th>Y</th><th>Z</th></tr> <tr><td>737,3</td><td>510,4</td><td>531,6</td></tr> </table>	X	Y	Z	737,3	510,4	531,6	<b>Hängeschränk mit Lifttür</b> 1 Lifttür mit BLUM Aventos HS top-Beschlag 1 Glaseinlegeboden <b>Akzentglasrahmen (GR)</b> FG 149 - Milchglas mit Rahmen Silber-/Edelstahlfarbig FG 158 - Rauchglas mit Rahmen Schwarz	60	<b>PHLTG6058GR</b>		860	860	860						
	X	Y	Z																
	737,3	510,4	531,6																
	80	<b>PHLTG8058GR</b>		968	968	968													
90	<b>PHLTG9058GR</b>		972	972	972														
100	<b>PHLTG10058GR</b>		1054	1054	1054														

# Eckhängeschränke

Korpushöhe 580 mm

Korpushöhe 335 mm

PREISGRUPPEN/IDENT-NR.

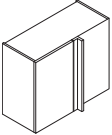
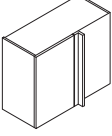
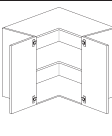
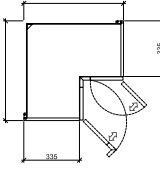
Skizze	Beschreibung	Breite cm	Kurz- bezeichnung	An- schlag	1	2	3	4	5	6	7	8	N
	<p><b>Eckhängeschränk</b> zu verwenden beim Unterschrank 800 x 800 mm Grundmaß 800 x 400 mm 1 Tür mit Druckbeschlag 1 Einlegeboden Planungstiefe 382-450 mm Korpusbreite 800 mm Frontbreite 394 mm/ Planungsbreite 800-850 mm</p> <p><i>Blindteil und Türanschlag links oder rechts Wahlweise mit Hängeschränk oder Abschlusshänge- regal ergänzbar. Keine Metallleiste am Unterboden möglich. Planungsmaß bei der Bestellung angeben.</i></p>	200	80x40	<b>PHEBT8058-40</b>	L/R	608	656	680					
	<p><b>Eckhängeschränk</b> zu verwenden beim Unterschrank 900 x 900 mm Grundmaß 900 x 400 mm 1 Tür mit Druckbeschlag 1 Einlegeboden Planungstiefe 382-450 mm Frontbreite 494 mm/ Planungsbreite 900-950 mm</p> <p><i>Blindteil und Türanschlag links oder rechts Wahlweise mit Hängeschränk oder Abschlusshänge- regal ergänzbar. Keine Metallleiste am Unterboden möglich. Planungsmaß bei der Bestellung angeben.</i></p>	200	90x40	<b>PHEBT9058</b>	L/R	638	698	726					
	<p><b>Eckhängeschränk</b> 2 Türen links und rechts angeschlagen 180° Scharniere 1 Einlegeboden Öffnung erfolgt über ausgefrästen Unterboden.</p> <p><i>Der Anschlag gibt an, welche der beiden Türen zuerst zu öffnen ist. Nicht neben vorstehenden Artikeln planen. Type nicht in Verbindung mit Stollen einplanen! Keine Metallleiste am Unterboden möglich. Nicht planbar mit Lichtleisten. Planungsmaß 60, 80, 90 mit Türwinkel</i></p>		60x60 65x65 80x80 90x90	<b>PHE6058</b> <b>PHE6558</b> <b>PHE8058</b> <b>PHE9058</b>	L/R L/R L/R L/R	646 832 1144 1248	712 916 1232 1338	780 968 1284 1392					
	<p><b>Eckhängeschränk</b> 2 Türen links und rechts angeschlagen 180° Scharniere 1 Einlegeboden Öffnung erfolgt über ausgefrästen Unterboden.</p> <p><i>Der Anschlag gibt an, welche der beiden Türen zuerst zu öffnen ist. Nicht neben vorstehenden Artikeln planen. Type nicht in Verbindung mit Stollen einplanen! Keine Metallleiste am Unterboden möglich. Ohne Türwinkel</i></p>	N	60x60 80x80 90x90	<b>PHE6058-01</b> <b>PHE8058-01</b> <b>PHE9058-01</b>	L/R L/R L/R	646 1144 1248	712 1232 1338	780 1284 1392					
Lieferbar in: Amelle, Anabelle, Anna, Carla, Celine, Cindy, Cora, Diana, Jette, Leni, Paula, Susann													

# Hängeschränke

Korpshöhe 579 mm

Korpstiefe 555 mm

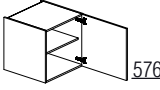

PREISGRUPPEN/IDENT-NR.

Skizze	Beschreibung	Breite cm	Kurz- bezeichnung	An- schlag	PREISGRUPPEN/IDENT-NR.													
					1	2	3	4	5	6	7	8	N					
 <p>576</p>	<p><b>Hängeschränk</b> 1 Tür mit Druckbeschlag 1 Einlegeboden</p> <p><i>Aus Gründen der Stabilisierung des Unterbodens ist es zwingend erforderlich, auf der Unterseite der Schränke einen 25 mm Abdeckboden (ABQ25) einzusetzen. Strahlerbohrungen sowie DOWN- bzw. UP&amp;DOWN-Beleuchtung ist nicht möglich.</i></p>	210	30	PH3058T56	L/R	494	530	578										
			40	PH4058T56	L/R	514	558	618										
			45	PH4558T56	L/R	530	570	638										
			50	PH5058T56	L/R	538	582	650										
			50	PH5058T56	L/R	538	582	650										
			60	PH6058T56	L/R	570	598	680										

# Passtücke in Frontausführung

Korpshöhe 580 mm

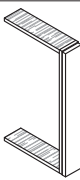
PREISGRUPPEN/IDENT-NR.

Skizze	Beschreibung	Breite cm	Kurz- bezeichnung	An- schlag	PREISGRUPPEN/IDENT-NR.											
					1	2	3	4	5	6	7	8	N			
 <p>576</p>	<p><b>Hängeschranks Passstück</b> in Frontausführung</p> <p><i>Bitte grundsätzlich Anschlag angeben, da das Passstück verschraubt wird! Eine Kante immer roh!</i></p>		10	HP1058	L/R	118	122	126								
			20	HP2058	L/R	124	130	150								
	<p><b>wie vor, jedoch</b> Korpshöhe 579 mm</p>	N	10	HP1058T56	L/R	118	122	126								
			20	HP2058T56	L/R	124	130	150								
 <p>576</p>	<p><b>Hängeschranks Passstück</b> in Frontausführung oben und unten geschlossen</p> <p><i>Lieferung erfolgt zerlegt! Eine Kante immer roh!</i></p>		10	HP1058G	L/R	214	226	226								
			20	HP2058G	L/R	226	256	262								
 <p>576</p>	<p><b>Eckpassstück 90°</b> in Frontausführung 65 x 65 mm Planungsmaß 400 x 400 mm</p> <p><i>Bei Ecklösungen ohne Eckhängeschränk verwendbar.</i></p>			HPE7058		158	172	182								
				HPEB		116	116	116								

# Passstücke aus Korpusmaterial

## Korpushöhe 580 mm

lieferbare Dekore siehe Farbmatrix - Spalte Passstücke aus Korpusmaterial





### AUSFÜHRUNGEN / IDENT - NR.

Skizze	Beschreibung		Breite cm	Kurz- bezeichnung	An- schlag	AUSFÜHRUNGEN / IDENT - NR.										
						A1	A2	A3	A4	A5	A6	A7	A8	N		
	<b>Hängeschrankpassstück aus Korpusmaterial</b> inkl. Dichtlippenprofil Korpushöhe 580 mm Exakter Zuschnitt bei der Montage		10 20	HP1058K HP2058K		44 72	54 76									
	<b>wie vor, jedoch</b> Korpushöhe 579 mm	N	10 20	HP1058T56K HP2058T56K		44 72	54 76									

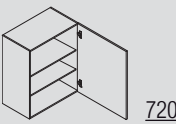
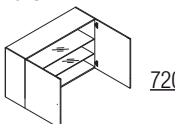
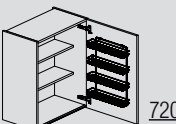
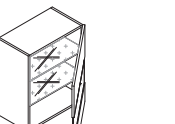
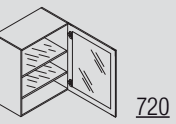
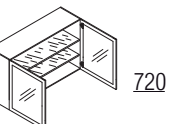
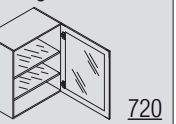
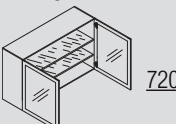
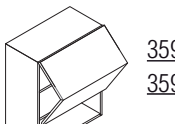
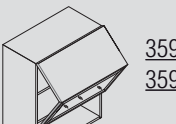
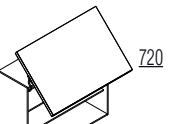

# Hängeschränke - Linea piantra

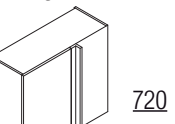
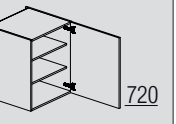
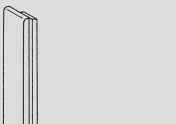
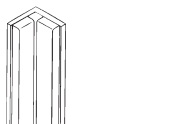
Korpshöhe 724 mm

<p><b>Tür</b></p>  <p>720</p> <p>PH2072 PH3072 PH4072 PH4572 PH5072 PH6072</p>	<p><b>Türen</b></p>  <p>720</p> <p>PH8072 PH9072 PH10072</p>	<p><b>Gewürze</b></p>  <p>720</p> <p>PHGB3072 PHGB4072 PHGB4572 PHGB5072 PHGB6072</p>	<p><b>Querlisene</b></p>  <p>720</p> <p>PHG4572Q PHG5072Q PHG6072Q</p>	<p><b>Innenrahmen</b></p>  <p>720</p> <p>PHG4572FR PHG5072FR PHG6072FR</p>	<p><b>Innenrahmen</b></p>  <p>720</p> <p>PHG9072FR PHG10072FR</p>	<p><b>Akzentglasrahmen</b></p>  <p>720</p> <p>PHG4572GR PHG5072GR PHG6072GR</p>
<p><b>Akzentglasrahmen</b></p>  <p>720</p> <p>PHG9072GR PHG10072GR</p>	<p><b>Faltlittür</b></p>  <p>359 359</p> <p>PHLF4572 PHLF5072 PHLF6072 PHLF8072 PHLF9072 PHLF10072</p>	<p><b>Glas-Faltlittür</b></p>  <p>359 359</p> <p>PHLFG6072-02FR PHLFG8072-02FR PHLFG9072-02FR PHLFG10072-02FR</p>	<p><b>Lifttür</b></p>  <p>720</p> <p>PHLT5072 PHLT6072 PHLT8072 PHLT9072 PHLT10072 PHLT12072</p>	<p><b>Glas-Lifttür</b></p>  <p>720</p> <p>PHLTG5072FR PHLTG6072FR PHLTG8072FR PHLTG9072FR PHLTG10072FR</p>	<p><b>Eckhängeschrank</b></p>  <p>720</p> <p>PHEBT8072-40</p>	<p><b>Tür</b></p>  <p>720</p> <p>PH3072<b>T56</b> PH4072<b>T56</b> PH4572<b>T56</b> PH5072<b>T56</b> PH6072<b>T56</b></p> <p><b>T56</b></p>
<p><b>Front-Passstück</b></p>  <p>720</p> <p>HP1072 HP2072</p>	<p><b>Front-Eckpassstück 90°</b></p>  <p>720</p> <p>HPE7072</p>	<p><b>Korpus-Passstück</b></p>  <p>720</p> <p>HP1072K HP2072K</p>				

724 mm

# Hängeschränke

Korpshöhe 724 mm

Korpstiefe 335 mm

PREISGRUPPEN/IDENT-NR.

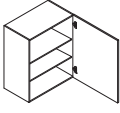
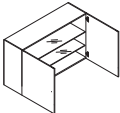
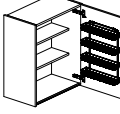
Skizze	Beschreibung	Breite cm	Kurz- bezeichnung	An- schlag	PREISGRUPPEN/IDENT-NR.											
					1	2	3	4	5	6	7	8	N			
 <p>720</p>	<b>Hängeschränk</b> 1 Tür 2 Einlegeböden	20	PH2072	L/R	314	342	380									
		30	PH3072	L/R	314	346	384									
		40	PH4072	L/R	316	362	414									
		45	PH4572	L/R	330	374	436									
		50	PH5072	L/R	338	390	468									
		60	PH6072	L/R	354	406	490									
 <p>720</p>	<b>wie vor, jedoch</b> 2 Türen 1 Tür-Dichtlippe 2 Glaseinlegeböden	80	PH8072		460	538	700									
		90	PH9072		478	558	734									
		100	PH10072		494	564	780									
 <p>720</p>	<b>Gewürzhängeschränk</b> 1 Tür 2 Einlegeböden 1 Gewürzbord  <i>(300 mm für 12 Gewürze, ab 500 mm für 24 Gewürze)</i> <i>Lieferung erfolgt ohne Gewürze.</i>	30	PHGB3072	L/R	342	376	416									
		40	PHGB4072	L/R	364	408	464									
		45	PHGB4572	L/R	376	422	484									
		50	PHGB5072	L/R	390	434	504									
		60	PHGB6072	L/R	402	448	556									

# Glashängeschränke

Korpshöhe 724 mm

Korpstiefe 335 mm

PREISGRUPPEN/IDENT-NR.

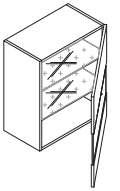
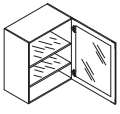
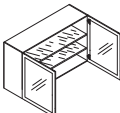
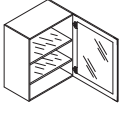
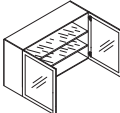
Skizze	Beschreibung	Breite cm	Kurz- bezeichnung	An- schlag	PREISGRUPPEN/IDENT-NR.										
					1	2	3	4	5	6	7	8	N		
 <p>720</p>	<b>Glashängeschränk</b> 1 Querfriestür 2 Glaseinlegeböden Holzries oben: 287 mm Holzries unten: 178 mm <b>Glasausführung laut Frontbeschreibung</b>	45	PHG4572Q	L/R	564	616	656								
		50	PHG5072Q	L/R	584	634	684								
		60	PHG6072Q	L/R	618	678	718								
<i>Lieferbar in: Amelie, Anabelle, Anna, Carla, Celine, Cindy, Cora, Diana, Jette, Leni, Paula, Susann</i>															
 <p>720</p>	<b>Glashängeschränk</b> 1 Glastür 2 Glaseinlegeböden <b>Innenrahmen (FR)</b> <b>Glasausführung laut Frontbeschreibung</b>	45	PHG4572FR	L/R	642	692	756								
		50	PHG5072FR	L/R	644	700	774								
		60	PHG6072FR	L/R	660	714	800								
 <p>720</p>	<b>wie vor, jedoch</b> 2 Glastüren 1 Tür-Dichtlippe	90	PHG9072FR		1084	1166	1336								
		100	PHG10072FR		1100	1172	1384								
 <p>720</p>	<b>Glashängeschränk</b> 1 Glastür 2 Glaseinlegeböden <b>Akzentglasrahmen (GR)</b> FG 149 - Milchglas mit Rahmen Silber-/Edelstahlfarbig FG 158 - Rauchglas mit Rahmen Schwarz	45	PHG4572GR	L/R	576	576	576								
		50	PHG5072GR	L/R	600	600	600								
		60	PHG6072GR	L/R	636	636	636								
 <p>720</p>	<b>wie vor, jedoch</b> 2 Glastüren 1 Tür-Dichtlippe	90	PHG9072GR		1012	1012	1012								
		100	PHG10072GR		1074	1074	1074								

Bei Glashängeschränken mit Tiefenkürzung wird kein Glasboden mitgeliefert.

Wir liefern in solchen Situationen einen auf die Tiefenkürzung abgestimmten Holzeinlegeboden im entsprechenden Korpusinnendekor.

# Hängeschränke mit Faltilftüren

Korpshöhe 724 mm

Korpstiefe 335 mm

PREISGRUPPEN/IDENT-NR.

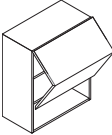
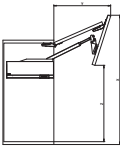
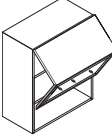
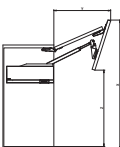
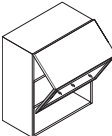
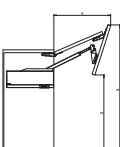
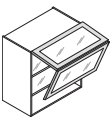
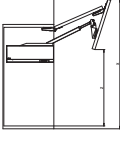
Skizze	Beschreibung	Breite cm	Kurz- bezeichnung	An- schlag	1	2	3	4	5	6	7	8	N																								
 <p>359 359</p>  <table border="1"> <thead> <tr> <th>KH 724</th> <th>X</th> <th>Y</th> <th>Z</th> </tr> </thead> <tbody> <tr> <td>116°</td> <td>894,4</td> <td>380,3</td> <td>531,7</td> </tr> <tr> <td>107°</td> <td>845,1</td> <td>397,3</td> <td>476,9</td> </tr> <tr> <td>97°</td> <td>769,1</td> <td>409,3</td> <td>414,4</td> </tr> <tr> <td>88°</td> <td>712,1</td> <td>412,1</td> <td>356</td> </tr> <tr> <td>81°</td> <td>667</td> <td>408,3</td> <td>310,2</td> </tr> </tbody> </table>	KH 724	X	Y	Z	116°	894,4	380,3	531,7	107°	845,1	397,3	476,9	97°	769,1	409,3	414,4	88°	712,1	412,1	356	81°	667	408,3	310,2	<p><b>Hängeschrank mit Faltilftür</b></p> <p>1 Faltilftür mit BLUM Aventos HF top-Beschlag 2 Blenden in Frontausführung 2 Einlegeböden</p> <p>Ab 800 mm Breite werden standardmäßig Glaseinlegeböden geliefert.</p> <p>In Verbindung mit Kranzprofilen nicht direkt neben Seitenschränken planbar.</p>	45 50 60 80 90 100	<p><b>PHLF4572</b></p> <p><b>PHLF5072</b></p> <p><b>PHLF6072</b></p> <p><b>PHLF8072</b></p> <p><b>PHLF9072</b></p> <p><b>PHLF10072</b></p>		634 644 664 792 814 834	648 658 694 820 838 850	680 688 714 858 876 898						
	KH 724	X	Y	Z																																	
	116°	894,4	380,3	531,7																																	
	107°	845,1	397,3	476,9																																	
	97°	769,1	409,3	414,4																																	
	88°	712,1	412,1	356																																	
81°	667	408,3	310,2																																		
 <p>359 359</p>  <table border="1"> <thead> <tr> <th>KH 724</th> <th>X</th> <th>Y</th> <th>Z</th> </tr> </thead> <tbody> <tr> <td>116°</td> <td>894,4</td> <td>380,3</td> <td>531,7</td> </tr> <tr> <td>107°</td> <td>845,1</td> <td>397,3</td> <td>476,9</td> </tr> <tr> <td>97°</td> <td>769,1</td> <td>409,3</td> <td>414,4</td> </tr> <tr> <td>88°</td> <td>712,1</td> <td>412,1</td> <td>356</td> </tr> <tr> <td>81°</td> <td>667</td> <td>408,3</td> <td>310,2</td> </tr> </tbody> </table>	KH 724	X	Y	Z	116°	894,4	380,3	531,7	107°	845,1	397,3	476,9	97°	769,1	409,3	414,4	88°	712,1	412,1	356	81°	667	408,3	310,2	<p><b>Hängeschrank mit Faltilftür</b></p> <p>1 Faltilftür mit BLUM Aventos HF top-Beschlag 2 Blenden obere Blende Frontausführung untere Blende Glasausführung 2 Glaseinlegeböden</p> <p><b>Innenrahmen (FR)</b> <b>Glasausführung laut Frontbeschreibung</b></p> <p>In Verbindung mit Kranzprofilen nicht direkt neben Seitenschränken planbar.</p>	60 80 90 100	<p><b>PHLFG6072-02FR</b></p> <p><b>PHLFG8072-02FR</b></p> <p><b>PHLFG9072-02FR</b></p> <p><b>PHLFG10072-02FR</b></p>		844 984 990 1022	854 1052 1076 1084	916 1062 1082 1100						
	KH 724	X	Y	Z																																	
	116°	894,4	380,3	531,7																																	
	107°	845,1	397,3	476,9																																	
97°	769,1	409,3	414,4																																		
88°	712,1	412,1	356																																		
81°	667	408,3	310,2																																		
 <p>359 359</p>  <table border="1"> <thead> <tr> <th>KH 724</th> <th>X</th> <th>Y</th> <th>Z</th> </tr> </thead> <tbody> <tr> <td>116°</td> <td>894,4</td> <td>380,3</td> <td>531,7</td> </tr> <tr> <td>107°</td> <td>845,1</td> <td>397,3</td> <td>476,9</td> </tr> <tr> <td>97°</td> <td>769,1</td> <td>409,3</td> <td>414,4</td> </tr> <tr> <td>88°</td> <td>712,1</td> <td>412,1</td> <td>356</td> </tr> <tr> <td>81°</td> <td>667</td> <td>408,3</td> <td>310,2</td> </tr> </tbody> </table>	KH 724	X	Y	Z	116°	894,4	380,3	531,7	107°	845,1	397,3	476,9	97°	769,1	409,3	414,4	88°	712,1	412,1	356	81°	667	408,3	310,2	<p><b>Hängeschrank mit Faltilftür</b></p> <p>1 Faltilftür mit BLUM Aventos HF top-Beschlag 2 Blenden obere Blende Frontausführung untere Blende Glasausführung 2 Glaseinlegeböden</p> <p><b>Akzentglasrahmen (GR)</b> FG 149 - Milchglas mit Rahmen Silber-/Edelstahlfarbig FG 158 - Rauchglas mit Rahmen Schwarz</p> <p>Ab 800 mm Breite standardmäßig mit Metallleiste am Unterboden ausgestattet.</p> <p>In Verbindung mit Kranzprofilen nicht direkt neben Seitenschränken planbar.</p>	60 80 90 100	<p><b>PHLFG6072-02GR</b></p> <p><b>PHLFG8072-02GR</b></p> <p><b>PHLFG9072-02GR</b></p> <p><b>PHLFG10072-02GR</b></p>		936 1016 1052 1076	942 1028 1056 1096	966 1050 1084 1118						
	KH 724	X	Y	Z																																	
	116°	894,4	380,3	531,7																																	
	107°	845,1	397,3	476,9																																	
97°	769,1	409,3	414,4																																		
88°	712,1	412,1	356																																		
81°	667	408,3	310,2																																		
 <p>359 359</p>  <table border="1"> <thead> <tr> <th>KH 724</th> <th>X</th> <th>Y</th> <th>Z</th> </tr> </thead> <tbody> <tr> <td>116°</td> <td>894,4</td> <td>380,3</td> <td>531,7</td> </tr> <tr> <td>107°</td> <td>845,1</td> <td>397,3</td> <td>476,9</td> </tr> <tr> <td>97°</td> <td>769,1</td> <td>409,3</td> <td>414,4</td> </tr> <tr> <td>88°</td> <td>712,1</td> <td>412,1</td> <td>356</td> </tr> <tr> <td>81°</td> <td>667</td> <td>408,3</td> <td>310,2</td> </tr> </tbody> </table>	KH 724	X	Y	Z	116°	894,4	380,3	531,7	107°	845,1	397,3	476,9	97°	769,1	409,3	414,4	88°	712,1	412,1	356	81°	667	408,3	310,2	<p><b>Hängeschrank mit Faltilftür</b></p> <p>1 Faltilftür mit BLUM Aventos HF top-Beschlag 2 Blenden in Glasausführung 2 Glaseinlegeböden</p> <p><b>Akzentglasrahmen (GR)</b> FG 149 - Milchglas mit Rahmen Silber-/Edelstahlfarbig FG 158 - Rauchglas mit Rahmen Schwarz</p> <p>Ab 800 mm Breite standardmäßig mit Metallleiste am Unterboden ausgestattet.</p> <p>In Verbindung mit Kranzprofilen nicht direkt neben Seitenschränken planbar.</p>	60 80 90 100	<p><b>PHLFG6072-01GR</b></p> <p><b>PHLFG8072-01GR</b></p> <p><b>PHLFG9072-01GR</b></p> <p><b>PHLFG10072-01GR</b></p>		980 1198 1228 1298	980 1198 1228 1298	980 1198 1228 1298						
	KH 724	X	Y	Z																																	
	116°	894,4	380,3	531,7																																	
	107°	845,1	397,3	476,9																																	
97°	769,1	409,3	414,4																																		
88°	712,1	412,1	356																																		
81°	667	408,3	310,2																																		

# Hängeschränke mit Lifttüren

Korpshöhe 724 mm

Korpstiefe 335 mm

PREISGRUPPEN/IDENT-NR.

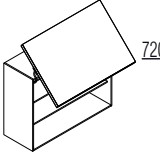
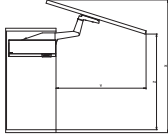
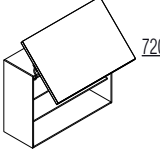
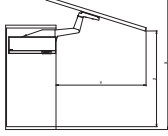
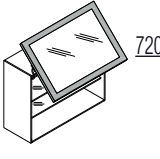
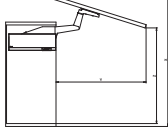
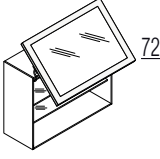
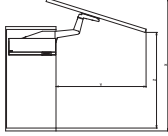
Skizze	Beschreibung	Breite cm	Kurz- bezeichnung	An- schlag	1	2	3	4	5	6	7	8	N						
  <table border="1" data-bbox="103 593 263 638"> <tr><th>X</th><th>Y</th><th>Z</th></tr> <tr><td>881,3</td><td>645,7</td><td>632,7</td></tr> </table>	X	Y	Z	881,3	645,7	632,7	<b>Hängeschränk mit Lifttür</b> 1 Lifttür mit BLUM Aventos HS top-Beschlag 2 Einlegeböden	50	<b>PHLT5072</b>		722	730	764						
	X	Y	Z																
881,3	645,7	632,7																	
60	<b>PHLT6072</b>		742	762	784														
  <table border="1" data-bbox="103 1041 263 1086"> <tr><th>X</th><th>Y</th><th>Z</th></tr> <tr><td>881,3</td><td>645,7</td><td>632,7</td></tr> </table>	X	Y	Z	881,3	645,7	632,7	<b>Hängeschränk mit Lifttür</b> 1 Lifttür mit BLUM Aventos HS top-Beschlag 2 Einlegeböden  <i>Breite 120 cm: Korpus 2 x 60 cm                      Auslieferung: 3 Verpackungseinheiten                      Ab 800 mm Breite werden standardmäßig Glaseinlegeböden geliefert.</i>	80	<b>PHLT8072</b>		870	900	1016						
	X	Y	Z																
881,3	645,7	632,7																	
90	<b>PHLT9072</b>		900	932	1052														
		100	<b>PHLT10072</b>		966	1012	1110												
		120	<b>PHLT12072</b>		1424	1464	1584												
Lieferbar in: Amelie, Anabelle, Anna, Carla, Celine, Cindy, Cora, Diana, Jette, Leni, Paula, Susann																			
  <table border="1" data-bbox="103 1489 263 1534"> <tr><th>X</th><th>Y</th><th>Z</th></tr> <tr><td>881,3</td><td>645,7</td><td>632,7</td></tr> </table>	X	Y	Z	881,3	645,7	632,7	<b>Hängeschränk mit Lifttür</b> 1 Lifttür mit BLUM Aventos HS top-Beschlag 2 Glaseinlegeböden <b>Innenrahmen (FR)</b> <b>Glasausführung laut Frontbeschreibung</b>	50	<b>PHLTG5072FR</b>		1110	1118	1146						
	X	Y	Z																
881,3	645,7	632,7																	
60	<b>PHLTG6072FR</b>		1130	1148	1166														
		80	<b>PHLTG8072FR</b>		1270	1292	1408												
		90	<b>PHLTG9072FR</b>		1292	1326	1448												
		100	<b>PHLTG10072FR</b>		1362	1404	1504												
In den Breiten 800-1000 mm lieferbar in Amelie, Anabelle, Anna, Carla, Celine, Cindy, Cora, Diana, Jette, Leni, Paula, Susann																			
  <table border="1" data-bbox="103 1937 263 1982"> <tr><th>X</th><th>Y</th><th>Z</th></tr> <tr><td>881,3</td><td>645,7</td><td>632,7</td></tr> </table>	X	Y	Z	881,3	645,7	632,7	<b>Hängeschränk mit Lifttür</b> 1 Lifttür mit BLUM Aventos HS top-Beschlag 2 Glaseinlegeböden <b>Akzentglasrahmen (GR)</b> FG 149 - Milchglas mit Rahmen Silber-/Edelstahlfarbig FG 158 - Rauchglas mit Rahmen Schwarz	60	<b>PHLTG6072GR</b>		1064	1064	1064						
	X	Y	Z																
881,3	645,7	632,7																	
80	<b>PHLTG8072GR</b>		1200	1200	1200														
		90	<b>PHLTG9072GR</b>		1204	1204	1204												
		100	<b>PHLTG10072GR</b>		1308	1308	1308												

# Eckhängeschränke

Korpshöhe 724 mm

Korpstiefe 335 mm

PREISGRUPPEN/IDENT-NR.

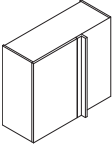
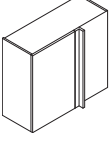
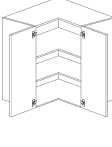
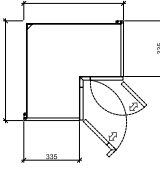
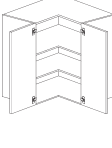
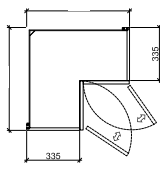
Skizze	Beschreibung	Breite cm	Kurz- bezeichnung	An- schlag	1	2	3	4	5	6	7	8	N
	<p><b>Eckhängeschränk</b> zu verwenden beim Unterschrank 800 x 800 mm Grundmaß 800 x 400 mm 1 Tür mit Druckbeschlag 2 Einlegeböden Planungstiefe 382-450 mm Korpusbreite 800 mm Frontbreite 394 mm/ Planungsbreite 800-850 mm</p> <p><i>Blindteil und Türanschlag links oder rechts Wahlweise mit Hängeschränk oder Abschlusshänge- regal ergänzbar. Keine Metalleiste am Unterboden möglich. Planungsmaß bei der Bestellung angeben.</i></p>	200	80x40	<b>PHEBT8072-40</b>	L/R	728	758	784					
	<p><b>Eckhängeschränk</b> zu verwenden beim Unterschrank 900 x 900 mm Grundmaß 900 x 400 mm 1 Tür mit Druckbeschlag 2 Einlegeböden Planungstiefe 382-450 mm Korpusbreite 900 mm Frontbreite 494 mm/ Planungsbreite 900-950 mm</p> <p><i>Blindteil und Türanschlag links oder rechts Wahlweise mit Hängeschränk oder Abschlusshänge- regal ergänzbar. Keine Metalleiste am Unterboden möglich. Planungsmaß bei der Bestellung angeben.</i></p>	200	90x40	<b>PHEBT9072</b>	L/R	758	794	842					
  	<p><b>Eckhängeschränk</b> 2 Türen links und rechts angeschlagen 180° Scharniere 2 Einlegeböden Öffnung erfolgt über ausgefrästen Unterboden.</p> <p><i>Der Anschlag gibt an, welche der beiden Türen zuerst zu öffnen ist. Nicht neben vorstehenden Artikeln planen. Type nicht in Verbindung mit Stollen einplanen! Keine Metalleiste am Unterboden möglich. Nicht planbar mit Lichtleisten. Planungsmaß 60, 80, 90 mit Türwinkel</i></p>		60x60 65x65 80x80 90x90	<b>PHE6072</b> <b>PHE6572</b> <b>PHE8072</b> <b>PHE9072</b>	L/R L/R L/R L/R	782 926 1314 1470	876 1034 1426 1582	906 1106 1490 1652					
  	<p><b>Eckhängeschränk</b> 2 Türen links und rechts angeschlagen 180° Scharniere 2 Einlegeböden Öffnung erfolgt über ausgefrästen Unterboden.</p> <p><i>Der Anschlag gibt an, welche der beiden Türen zuerst zu öffnen ist. Nicht neben vorstehenden Artikeln planen. Type nicht in Verbindung mit Stollen einplanen! Keine Metalleiste am Unterboden möglich. Nicht planbar mit Lichtleisten. Ohne Türwinkel</i></p>	N	60x60 80x80 90x90	<b>PHE6072-01</b> <b>PHE8072-01</b> <b>PHE9072-01</b>	L/R L/R L/R	782 1314 1470	876 1426 1582	906 1490 1652					
Lieferbar in: Amelie, Anabelle, Anna, Carla, Celine, Cindy, Cora, Diana, Jette, Leni, Paula, Susann													

# Hängeschränke

Korpshöhe 723 mm

Korpstiefe 555 mm

PREISGRUPPEN/IDENT-NR.

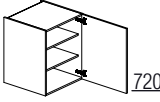
Skizze	Beschreibung	Breite cm	Kurz- bezeichnung	An- schlag	PREISGRUPPEN/IDENT-NR.												
					1	2	3	4	5	6	7	8	N				
	<b>Hängeschränk</b> 1 Tür mit Druckbeschlag 2 Einlegeböden  <i>Aus Gründen der Stabilisierung des Unterbodens ist es zwingend erforderlich, auf der Unterseite der Schränke einen 25 mm Abdeckboden (ABQ25) einzusetzen. Strahlerbohrungen sowie DOWN- bzw. UP&amp;DOWN-Beleuchtung ist nicht möglich.</i>	210	30	PH3072T56	L/R	556	586	626									
			40	PH4072T56	L/R	562	606	660									
			45	PH4572T56	L/R	576	624	684									
			50	PH5072T56	L/R	588	644	722									
			50	PH5072T56	L/R	588	644	722									
			60	PH6072T56	L/R	612	660	750									

# Passtücke in Frontausführung

Korpshöhe 724 mm

PREISGRUPPEN/IDENT-NR.

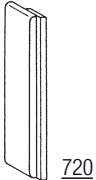
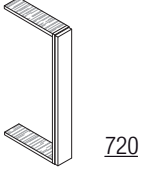
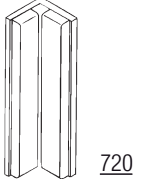
Skizze	Beschreibung	Breite cm	Kurz- bezeichnung	An- schlag	PREISGRUPPEN/IDENT-NR.											
					1	2	3	4	5	6	7	8	N			
	<b>Hängeschranks Passstück</b> in Frontausführung  <i>Bitte grundsätzlich Anschlag angeben, da das Passstück verschraubt wird!                      Eine Kante immer roh!</i>		10	HP1072	L/R	120	124	144								
			20	HP2072	L/R	130	132	176								
	<b>wie vor, jedoch</b> Korpshöhe 723 mm	N	10	HP1072T56	L/R	120	124	144								
			20	HP2072T56	L/R	130	132	176								
	<b>Hängeschranks Passstück</b> in Frontausführung oben und unten geschlossen  <i>Lieferung erfolgt zerlegt!                      Eine Kante immer roh!</i>		10	HP1072G	L/R	224	246	248								
			20	HP2072G	L/R	246	264	274								
	<b>Eckpassstück 90°</b> in Frontausführung 65 x 65 mm Planungsmaß 400 x 400 mm  <i>Bei Ecklösungen ohne Eckhängeschränk verwendbar.</i>			HPE7072		170	194	202								
						HPEB		116	116	116						
	<b>Bodenset für Eckpassstück</b> bestehend aus Ober- und Unterboden <b>in den Korpusfarbtönen</b> inkl. Befestigungsmaterial															

# Passstücke aus Korpusmaterial

## Korpushöhe 724 mm

lieferbare Dekore siehe Farbmatrix - Spalte Passstücke aus Korpusmaterial





### AUSFÜHRUNGEN / IDENT - NR.

Skizze	Beschreibung		Breite cm	Kurz- bezeichnung	An- schlag	AUSFÜHRUNGEN / IDENT - NR.										
						A1	A2	A3	A4	A5	A6	A7	A8	N		
	<b>Hängeschrankpassstück aus Korpusmaterial</b> inkl. Dichtlippenprofil Korpushöhe 724 mm Exakter Zuschnitt bei der Montage		10 20	HP1072K HP2072K		44 72	54 76									
	<b>wie vor, jedoch</b> Korpushöhe 723 mm	N	10 20	HP1072T56K HP2072T56K		44 72	54 76									

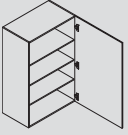
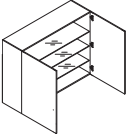
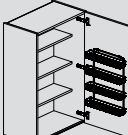
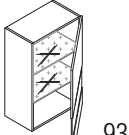
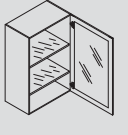
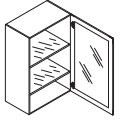
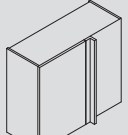
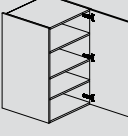

# Hängeschränke - Linea piantra

Korpshöhe 940 mm

<b>Tür</b>  936 PH2094 PH3094 PH4094 PH4594 PH5094 PH6094	<b>Türen</b>  936 PH8094 PH9094 PH10094	<b>Gewürze</b>  936 PHGB3094 PHGB4094 PHGB4594 PHGB5094 PHGB6094	<b>Querlisene</b>  936 PHG4594Q PHG5094Q PHG6094Q	<b>Innenrahmen</b>  936 PHG4594FR PHG5094FR PHG6094FR	<b>Akzentglasrahmen</b>  936 PHG4594GR PHG5094GR PHG6094GR	<b>Eckhängeschränk</b>  936 PHEBT8094-40
<b>Tür</b>  936 PH3094 <b>T56</b> PH4094 <b>T56</b> PH4594 <b>T56</b> PH5094 <b>T56</b> PH6094 <b>T56</b> <b>T56</b>	<b>Front-Passstück</b>  936 HP1094 HP2094	<b>Front-Eckpassstück 90°</b>  936 HPE7094	<b>Korpus-Passstück</b>  HP1094K HP2094K			



940 mm

# Hängeschränke

Korpshöhe 940 mm

Korpstiefe 335 mm

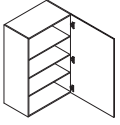
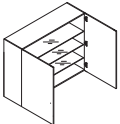
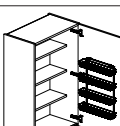
PREISGRUPPEN/IDENT-NR.

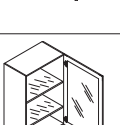
Skizze	Beschreibung	Breite cm	Kurz- bezeichnung	An- schlag	1	2	3	4	5	6	7	8	N
	<b>Hängeschrank</b> 1 Tür 3 Einlegeböden	200	20	PH2094	L/R	334	370	416					
			30	PH3094	L/R	338	376	416					
	<b>wie vor, jedoch</b> 2 Türen 1 Tür-Dichtlippe 3 Glaseinlegeböden	200	40	PH4094	L/R	362	388	472					
			45	PH4594	L/R	374	406	490					
	<b>Gewürzhängeschrank</b> 1 Tür 3 Einlegeböden 1 Gewürzbord	200	50	PH5094	L/R	388	422	514					
			60	PH6094	L/R	402	442	560					
	<b>wie vor, jedoch</b> 2 Türen 1 Tür-Dichtlippe 3 Glaseinlegeböden	200	80	PH8094	L/R	566	646	788					
			90	PH9094	L/R	612	698	850					
	<b>Gewürzhängeschrank</b> 1 Tür 3 Einlegeböden 1 Gewürzbord	200	40	PHGB4094	L/R	416	460	532					
			45	PHGB4594	L/R	432	470	558					
	<b>Gewürzhängeschrank</b> 1 Tür 3 Einlegeböden 1 Gewürzbord	200	50	PHGB5094	L/R	444	482	580					
			60	PHGB6094	L/R	462	500	622					
			<i>(300 mm für 12 Gewürze, ab 500 mm für 24 Gewürze) Lieferung erfolgt ohne Gewürze.</i>										

# Glashängeschränke

Korpshöhe 940 mm

Korpstiefe 335 mm

PREISGRUPPEN/IDENT-NR.

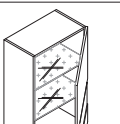
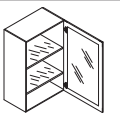
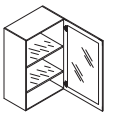
Skizze	Beschreibung	Breite cm	Kurz- bezeichnung	An- schlag	1	2	3	4	5	6	7	8	N
	<b>Glashängeschrank</b> 1 Querrüsttür 2 Glaseinlegeböden Holzfries oben: 503 mm Holzfries unten: 178 mm <b>Glasausführung laut Frontbeschreibung</b>	200	45	PHG4594Q	L/R	686	712	754					
			50	PHG5094Q	L/R	706	730	774					
			60	PHG6094Q	L/R	740	780	836					
<i>Lieferbar in: Amelie, Anabelle, Anna, Carla, Celine, Cindy, Cora, Diana, Jette, Leni, Paula, Susann</i>													
	<b>Glashängeschrank</b> 1 Glastür 2 Glaseinlegeböden <b>Innenrahmen (FR)</b> <b>Glasausführung laut Frontbeschreibung</b>	200	45	PHG4594FR	L/R	760	780	854					
			50	PHG5094FR	L/R	766	794	866					
			60	PHG6094FR	L/R	798	850	914					
	<b>Glashängeschrank</b> 1 Glastür 2 Glaseinlegeböden <b>Akzentglasrahmen (GR)</b> FG 149 - Milchglas mit Rahmen Silber-/ Edeldstahl- farbig FG 158 - Rauchglas mit Rahmen Schwarz	200	45	PHG4594GR	L/R	684	684	684					
			50	PHG5094GR	L/R	722	722	722					
			60	PHG6094GR	L/R	752	752	752					

Bei Glashängeschränken mit Tiefenkürzung wird kein Glasboden mitgeliefert.

Wir liefern in solchen Situationen einen auf die Tiefenkürzung abgestimmten Holzeinlegeboden im entsprechenden Korpusinnendekor.

# Eckhängeschränke

Korpshöhe 940 mm

Korpustiefe 335 mm

PREISGRUPPEN/IDENT-NR.

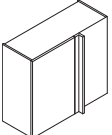
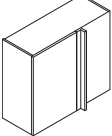
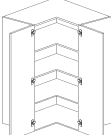
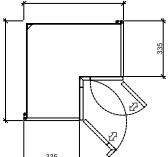
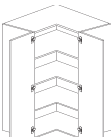
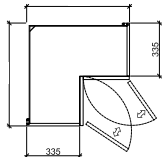
Skizze	Beschreibung	Breite cm	Kurz- bezeichnung	An- schlag	1	2	3	4	5	6	7	8	N
	<p><b>Eckhängeschränk</b> zu verwenden beim Unterschrank 800 x 800 mm Grundmaß 800 x 400 mm 1 Tür mit Druckbeschlag 3 Einlegeböden Planungstiefe 382-450 mm Korpusbreite 800 mm Frontbreite 394 mm/ Planungsbreite 800-850 mm</p> <p><i>Blindteil und Türanschlag links oder rechts Wahlweise mit Hängeschränk oder Abschlusshänge- regal ergänzbar. Keine Metallleiste am Unterboden möglich. Planungsmaß bei der Bestellung angeben.</i></p>	200	80x40	<b>PHEBT8094-40</b>	L/R	792	840	872					
	<p><b>Eckhängeschränk</b> zu verwenden beim Unterschrank 900 x 900 mm Grundmaß 900 x 400 mm 1 Tür mit Druckbeschlag 3 Einlegeböden Planungstiefe 382-450 mm Korpusbreite 900 mm Frontbreite 494 mm/ Planungsbreite 900-950 mm</p> <p><i>Blindteil und Türanschlag links oder rechts Wahlweise mit Hängeschränk oder Abschlusshänge- regal ergänzbar. Keine Metallleiste am Unterboden möglich. Planungsmaß bei der Bestellung angeben.</i></p>	200	90x40	<b>PHEBT9094</b>	L/R	830	880	918					
  	<p><b>Eckhängeschränk</b> 2 Türen links und rechts angeschlagen 180° Scharniere 3 Einlegeböden Öffnung erfolgt über ausgefrästen Unterboden.</p> <p><i>Der Anschlag gibt an, welche der beiden Türen zuerst zu öffnen ist. Nicht neben vorstehenden Artikeln planen. Type nicht in Verbindung mit Stollen einplanen! Keine Metallleiste am Unterboden möglich. Nicht planbar mit Lichtleisten. Planungsmaß 60, 80, 90 mit Türwinkel</i></p>		60x60 65x65 80x80 90x90	<b>PHE6094</b> <b>PHE6594</b> <b>PHE8094</b> <b>PHE9094</b>	L/R L/R L/R L/R	936 1048 1418 1586	1034 1168 1536 1706	1046 1256 1612 1780					
  	<p><b>Eckhängeschränk</b> 2 Türen links und rechts angeschlagen 180° Scharniere 3 Einlegeböden Öffnung erfolgt über ausgefrästen Unterboden.</p> <p><i>Der Anschlag gibt an, welche der beiden Türen zuerst zu öffnen ist. Nicht neben vorstehenden Artikeln planen. Type nicht in Verbindung mit Stollen einplanen! Keine Metallleiste am Unterboden möglich. Nicht planbar mit Lichtleisten. Ohne Türwinkel</i></p>	N	60x60 80x80 90x90	<b>PHE6094-01</b> <b>PHE8094-01</b> <b>PHE9094-01</b>	L/R L/R L/R	936 1418 1586	1034 1536 1706	1046 1612 1780					
Lieferbar in: Amelie, Anabelle, Anna, Carla, Celine, Cindy, Cora, Diana, Jette, Leni, Paula, Susann													

# Hängeschränke

Korpshöhe 939 mm

Korpstiefe 555 mm

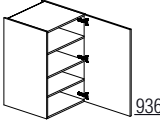

PREISGRUPPEN/IDENT-NR.

Skizze	Beschreibung	Breite cm	Kurz- bezeichnung	An- schlag	PREISGRUPPEN/IDENT-NR.														
					1	2	3	4	5	6	7	8	N						
 <p>936</p>	<p><b>Hängeschränk</b> 1 Tür mit Druckbeschlag 1 fester Boden 2 Einlegeböden</p> <p><i>Aus Gründen der Stabilisierung des Unterbodens ist es zwingend erforderlich, auf der Unterseite der Schränke einen 25 mm Abdeckboden (ABQ25) einzusetzen. Strahlerbohrungen sowie DOWN- bzw. UP&amp;DOWN-Beleuchtung ist nicht möglich.</i></p>	210	30	PH3094T56	L/R	582	624	662											
			40	PH4094T56	L/R	616	642	726											
			45	PH4594T56	L/R	634	660	750											
			50	PH5094T56	L/R	646	680	772											
			50	PH5094T56	L/R	646	680	772											
			60	PH6094T56	L/R	668	708	828											

# Passtücke in Frontausführung

Korpshöhe 940 mm

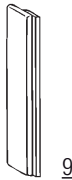
PREISGRUPPEN/IDENT-NR.

Skizze	Beschreibung	Breite cm	Kurz- bezeichnung	An- schlag	PREISGRUPPEN/IDENT-NR.												
					1	2	3	4	5	6	7	8	N				
 <p>936</p>	<p><b>Hängeschränkpasstück</b> in Frontausführung</p> <p><i>Bitte grundsätzlich Anschlag angeben, da das Passtück verschraubt wird! Eine Kante immer roh!</i></p>		10	HP1094	L/R	124	130	154									
			20	HP2094	L/R	144	150	190									
 <p>936</p>	<p><b>Hängeschränkpasstück</b> in Frontausführung oben und unten geschlossen</p> <p><i>Lieferung erfolgt zerlegt! Eine Kante immer roh!</i></p>		10	HP1094G	L/R	228	254	260									
			20	HP2094G	L/R	252	304	316									
 <p>936</p>	<p><b>Eckpasstück 90°</b> in Frontausführung 65 x 65 mm Planungsmaß 400 x 400 mm</p> <p><i>Bei Ecklösungen ohne Eckhängeschränk verwendbar.</i></p>			HPE7094		184	212	220									
					HPEB		116	116	116								

# Passtücke aus Korpusmaterial

## Korpushöhe 940 mm









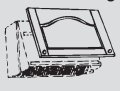

lieferbare Dekore siehe Farbmatrix - Spalte Passtücke aus Korpusmaterial

### AUSFÜHRUNGEN/IDENT-NR.

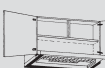
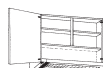
Skizze	Beschreibung		Breite cm	Kurz- bezeichnung	An- schlag	AUSFÜHRUNGEN/IDENT-NR.									
						A1	A2	A3	A4	A5	A6	A7	A8	N	
	<b>Hängeschrankpasstück aus Korpusmaterial</b> inkl. Dichtlippenprofil Korpushöhe 940 mm Exakter Zuschnitt bei der Montage		10 20	<b>HP1094K</b> <b>HP2094K</b>	50 74	64 102									
	<b>wie vor, jedoch</b> Korpushöhe 939 mm	<b>N</b>	10 20	<b>HP1094T56K</b> <b>HP2094T56K</b>	50 74	64 102									

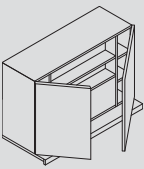
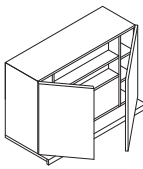
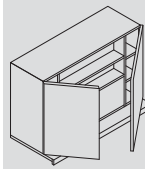

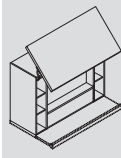
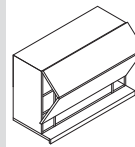
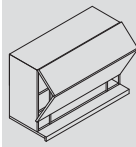

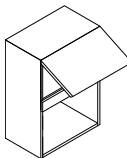
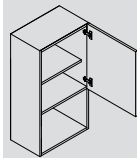







# Hängeschränke - Linea piantra für Dunstabzugshauben und Mikrowellen

<p><b>für Dunstabzugshaube</b></p>  <p>576</p> <p>HTI6058</p>	<p><b>für Flachschrirmhaube</b></p>  <p>576</p> <p>PHFLH6058</p>	<p><b>für Flachschrirmhaube</b></p>  <p>720</p> <p>PHFLH6072</p>	<p><b>für Flachschrirmhaube</b></p>  <p>936</p> <p>PHFLH6094</p>	<p><b>für Flachschrirmhaube</b></p>  <p>576</p> <p>PHFLH9058</p>	<p><b>für Flachschrirmhaube</b></p>  <p>720</p> <p>PHFLH9072</p>	<p><b>für Flachschrirmhaube</b></p>  <p>936</p> <p>PHFLH9094</p>
<p><b>für Flachschrirmhaube</b></p>  <p>PHFLH8058-01 PHFLH9058-01 PHFLH10058-01</p>	<p><b>für Flachschrirmhaube</b></p>  <p>PHFLH8072-01 PHFLH9072-01 PHFLH10072-01</p>	<p><b>für Flachschrirmhaube</b></p>  <p>PHFLH8094-01 PHFLH9094-01 PHFLH10094-01</p>	<p><b>für Flachschrirmhaube</b></p>  <p>576</p> <p>PHFLH2T6058</p>	<p><b>für Flachschrirmhaube</b></p>  <p>576</p> <p>PHFLHLT8058 PHFLHLT9058 PHFLHLT10058</p>	<p><b>für Flachschrirmhaube</b></p>  <p>287 287</p> <p>PHFLHLF8058 PHFLHLF9058 PHFLHLF10058</p>	<p><b>für Flachschrirmhaube</b></p>  <p>359 359</p> <p>PHFLHLF8072 PHFLHLF9072 PHFLHLF10072</p>
<p><b>für Mikrowelle</b></p>  <p>HMF6058 HMF6058</p>	<p><b>für Mikrowelle</b></p>  <p>287</p> <p>PHMFG5072 PHMFG6072</p>	<p><b>für Mikrowelle</b></p>  <p>PHMFG5094-01 PHMFG6094-01</p>				

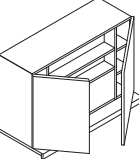
# Hängeschränke für Dunstabzugshauben

PREISGRUPPEN/IDENT-NR.

Skizze	Beschreibung		Breite cm	Kurz- bezeichnung	An- schlag	1	2	3	4	5	6	7	8	N
 <u>576</u>	<b>Tür für integrierte Dunstabzugshaube</b>		60	<b>HTI6058</b>		110	136	238						
 <u>576</u>  <u>720</u>  <u>936</u>	<b>Hängeschränk für Flachschrindunstabzugshaube</b> 1 Tür mit Druckbeschlag  <i>Je nach Gerätetyp kann die Inneneinteilung variieren.</i>	E	60 60 60	<b>PHFLH6058</b> <b>PHFLH6072</b> <b>PHFLH6094</b>	L/R L/R L/R	446 518 546	482 562 576	560 666 692						
 <u>576</u>  <u>720</u>  <u>936</u>	<b>Hängeschränk für Flachschrindunstabzugshaube</b> 2 Türen mit Druckbeschlag  <i>Je nach Gerätetyp kann die Inneneinteilung variieren.</i> <i>Nur für den Einbau von Geräten mit 90 cm Motorbreite!</i> <i>60 cm breite Motoren sind nur mit Montageset des jeweiligen Herstellers möglich.</i>	E	90 90 90	<b>PHFLH9058</b> <b>PHFLH9072</b> <b>PHFLH9094</b>		638 686 756	724 766 874	768 840 950						
	<b>Hängeschränk für Flachschrindunstabzugshaube</b> 2 seitliche Regale 2 Türen  <i>Nur für den Einbau von Geräten mit 60er Motor. Bei Geräten mit 60er Motor und 90 cm Schirm muss die Haube ca. 2 cm nach hinten versetzt montiert werden, damit die Griffleiste erreichbar bleibt.</i>	E	80 90 100  80 90 100  80 90 100	<b>PHFLH8058-01</b> <b>PHFLH9058-01</b> <b>PHFLH10058-01</b>  <b>PHFLH8072-01</b> <b>PHFLH9072-01</b> <b>PHFLH10072-01</b>  <b>PHFLH8094-01</b> <b>PHFLH9094-01</b> <b>PHFLH10094-01</b>		816 840 858  920 942 974  1000 1034 1064	864 888 918  984 1012 1052  1086 1126 1166	902 950 968  1028 1090 1110  1142 1194 1242						
 <u>576</u>  <u>720</u>  <u>936</u>	<b>Hängeschränk für Flachschrindunstabzugshaube</b> 2 Türen mit Druckbeschlag  <i>Je nach Gerätetyp kann die Inneneinteilung variieren.</i> <i>Nur für den Einbau von Geräten mit max. 90 cm Motorbreite!</i>	E	60 60 60	<b>PHFLH2T6058</b> <b>PHFLH2T6072</b> <b>PHFLH2T6094</b>		644 712 860	684 738 890	738 820 954						

# Hängeschränke für Dunstabzugshauben

PREISGRUPPEN/IDENT-NR.

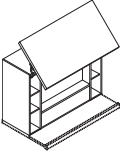
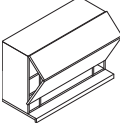
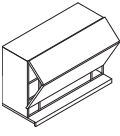
Skizze	Beschreibung	Breite cm	Kurz- bezeichnung	An- schlag	PREISGRUPPEN/IDENT-NR.																																		
					1	2	3	4	5	6	7	8	N																										
 <b>576</b>	<b>Hängeschränk für Flachschrindunstabzugs- haube</b> 1 Lifttür mit BLUM Aventos HS top-Beschlag  <i>Nur für den Einbau von Geräten mit max. 60 cm Motor- und Wrasenschirmbreite.</i>	80	<b>PHFLHLT8058</b>	1260	1324	1372																																	
		90	<b>PHFLHLT9058</b>	1314	1356	1390																																	
		100	<b>PHFLHLT10058</b>	1340	1410	1466																																	
<table border="1"> <thead> <tr> <th>X</th> <th>Y</th> <th>Z</th> </tr> </thead> <tbody> <tr> <td>737,3</td> <td>510,4</td> <td>531,6</td> </tr> </tbody> </table>					X	Y	Z	737,3	510,4	531,6	<table border="1"> <tr> <td>Lieferbar in: Amelie, Anabelle, Anna, Carla, Celine, Cindy, Cora, Diana, Jette, Leni, Paula, Susann</td> </tr> </table>											Lieferbar in: Amelie, Anabelle, Anna, Carla, Celine, Cindy, Cora, Diana, Jette, Leni, Paula, Susann																	
X	Y	Z																																					
737,3	510,4	531,6																																					
Lieferbar in: Amelie, Anabelle, Anna, Carla, Celine, Cindy, Cora, Diana, Jette, Leni, Paula, Susann																																							
 <b>287</b>	<b>Hängeschränk für Flachschrindunstabzugs- haube</b> 1 Faltilftür mit BLUM Aventos HF top-Beschlag 2 Blenden in Frontausführung  <i>Nur für den Einbau von Geräten mit max. 60 cm Motor- und Wrasenschirmbreite.</i>	80	<b>PHFLHLF8058</b>	1278	1322	1352																																	
		90	<b>PHFLHLF9058</b>	1290	1330	1362																																	
		100	<b>PHFLHLF10058</b>	1308	1372	1422																																	
<table border="1"> <thead> <tr> <th>KH 580</th> <th>X</th> <th>Y</th> <th>Z</th> </tr> </thead> <tbody> <tr> <td>118°</td> <td>718,5</td> <td>315,7</td> <td>424,4</td> </tr> <tr> <td>107°</td> <td>680,1</td> <td>328,5</td> <td>381,7</td> </tr> <tr> <td>97°</td> <td>632,4</td> <td>337,9</td> <td>358,1</td> </tr> <tr> <td>88°</td> <td>586,6</td> <td>340,1</td> <td>285,4</td> </tr> <tr> <td>81°</td> <td>550,3</td> <td>337,2</td> <td>248,5</td> </tr> </tbody> </table>					KH 580	X	Y	Z	118°	718,5	315,7	424,4	107°	680,1	328,5	381,7	97°	632,4	337,9	358,1	88°	586,6	340,1	285,4	81°	550,3	337,2	248,5											
KH 580	X	Y	Z																																				
118°	718,5	315,7	424,4																																				
107°	680,1	328,5	381,7																																				
97°	632,4	337,9	358,1																																				
88°	586,6	340,1	285,4																																				
81°	550,3	337,2	248,5																																				
 <b>359</b>	<b>Hängeschränk für Flachschrindunstabzugs- haube</b> 1 Faltilftür mit BLUM Aventos HF top-Beschlag 2 Blenden in Frontausführung  <i>Nur für den Einbau von Geräten mit max. 60 cm Motor- und Wrasenschirmbreite.</i>	80	<b>PHFLHLF8072</b>	1304	1362	1418																																	
		90	<b>PHFLHLF9072</b>	1342	1392	1436																																	
		100	<b>PHFLHLF10072</b>	1362	1440	1502																																	
<table border="1"> <thead> <tr> <th>KH 724</th> <th>X</th> <th>Y</th> <th>Z</th> </tr> </thead> <tbody> <tr> <td>118°</td> <td>894,4</td> <td>380,3</td> <td>531,7</td> </tr> <tr> <td>107°</td> <td>845,1</td> <td>397,3</td> <td>476,9</td> </tr> <tr> <td>97°</td> <td>769,1</td> <td>409,3</td> <td>414,4</td> </tr> <tr> <td>88°</td> <td>712,1</td> <td>412,1</td> <td>356</td> </tr> <tr> <td>81°</td> <td>667</td> <td>408,3</td> <td>310,2</td> </tr> </tbody> </table>					KH 724	X	Y	Z	118°	894,4	380,3	531,7	107°	845,1	397,3	476,9	97°	769,1	409,3	414,4	88°	712,1	412,1	356	81°	667	408,3	310,2											
KH 724	X	Y	Z																																				
118°	894,4	380,3	531,7																																				
107°	845,1	397,3	476,9																																				
97°	769,1	409,3	414,4																																				
88°	712,1	412,1	356																																				
81°	667	408,3	310,2																																				

## Hängeschränke für Mikrowellen

Korpshöhe 580 mm

Korpustiefe 335 mm

PREISGRUPPEN/IDENT-NR.

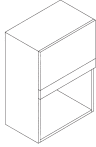
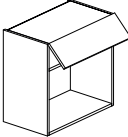
Skizze	Beschreibung		Breite cm	Kurz- bezeichnung	An- schlag	PREISGRUPPEN/IDENT-NR.											
						1	2	3	4	5	6	7	8	N			
	<b>Hängeschränk</b> zur Aufnahme von Mikrowellengeräten 1 Blende 1 Blende stumpf geschnitten  <i>Der Einbaurahmen ist nicht im Lieferumfang enthalten. Nicht lieferbar mit Griff 294.</i>	E	50	<b>HMFG5058</b>		332	388	448									
			60	<b>HMFG6058</b>		342	404	472									
	<b>Hängeschränk</b> zur Aufnahme von Mikrowellengeräten 1 Klappe mit BLUM Aventos HK-S Beschlag stumpf geschnitten  <i>Der Einbaurahmen ist nicht im Lieferumfang enthalten.</i>	E	50	<b>HMFG5058-01</b>		402	460	520									
			60	<b>HMFG6058-01</b>		410	470	544									
Lieferbar in: Amelie, Anabelle, Anna, Carla, Celine, Cindy, Cora, Diana, Jette, Leni, Paula, Susann																	

## Hängeschränke für Mikrowellen

Korpshöhe 724 mm

Korpustiefe 335 mm

PREISGRUPPEN/IDENT-NR.

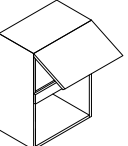
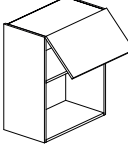
Skizze	Beschreibung		Breite cm	Kurz- bezeichnung	An- schlag	PREISGRUPPEN/IDENT-NR.										
						1	2	3	4	5	6	7	8	N		
	<b>Hängeschränk</b> zur Aufnahme von Mikrowellengeräten 1 Klappe mit Druckbeschlag 1 Blende stumpf geschnitten  <i>Der Einbaurahmen ist nicht im Lieferumfang enthalten.</i>	E	50	<b>PHMFG5072</b>		464	498	538								
			60	<b>PHMFG6072</b>		474	518	560								
	<b>Hängeschränk</b> zur Aufnahme von Mikrowellengeräten 1 Klappe stumpf geschnitten mit Druckbeschlag  <i>Der Einbaurahmen ist nicht im Lieferumfang enthalten.</i>	E	50	<b>PHMFG5072-01</b>		464	498	538								
			60	<b>PHMFG6072-01</b>		474	518	560								
Lieferbar in: Amelie, Anabelle, Anna, Carla, Celine, Cindy, Cora, Diana, Jette, Leni, Paula, Susann																

## Hängeschränke für Mikrowellen

Korpshöhe 940 mm

Korpustiefe 335 mm

PREISGRUPPEN/IDENT-NR.

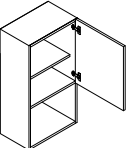
Skizze	Beschreibung		Breite cm	Kurz- bezeichnung	An- schlag	PREISGRUPPEN/IDENT-NR.										
						1	2	3	4	5	6	7	8	N		
	<b>Hängeschränk</b> zur Aufnahme von Mikrowellengeräten 1 Tür stumpf geschnitten mit Druckbeschlag Türen-Maß je nach Nischenhöhe  <i>Der Einbaurahmen ist nicht im Lieferumfang enthalten.</i>	E	50	<b>PHMFG5094-01</b>	L/R	486	548	566								
			60	<b>PHMFG6094-01</b>	L/R	548	606	648								
Lieferbar in: Amelie, Anabelle, Anna, Carla, Celine, Cindy, Cora, Diana, Jette, Leni, Paula, Susann																