















Gerätesymbole

Einbaukühlgeräte

-  Schlepptürtechnik
-  Festtürtechnik
-  FKW & FKW frei
-  Nischenmaß (820, 880, 1030, 1230, 1400, 1450, 1470, 1570, 1775, 1780 mm)
-  Energieeffizienzklasse (A⁺⁺, A⁺, A, B, C, D)



Einbauherde und Einbaubacköfen

-  Sensorgesteuert/TouchControl
-  Ober-/Unterhitze
-  Oberhitze
-  Unterhitze
-  Heißluft/Umluft
-  Grill
-  Auftauen
-  Pyrolyse
-  Gas
-  Energieeffizienzklasse (A^{-10%}, A^{-20%}, A⁺, A, B, C, D)

Kochfelder

-  Sensorgesteuert/TouchControl
-  Induktion
-  Bräter-Kochzone/Kombi-Kochzone
-  Zweikreis-Kochzone
-  Dreikreis-Kochzone
-  Restwärmeanzeige
-  Gas
-  Breite (300, 600, 700, 780, 800, 900 mm)







Mikrowellen

-  Beleuchtung
-  Nischenmaß (360, 380 mm)
-  Breite (600 mm)

Dunstabzugshauben

-  Vlies-/Acrylfettfilter
-  Metallfettfilter
-  Beleuchtung
-  Breite (600, 900 mm)

Geschirrspüler und Waschmaschinen

-  Wasserstop/AquaStop
-  „Auto 3 in 1“-Funktion
-  XL-Geschirrspüler/Großraumgeschirrspüler
Bei Planungen in den Programmen bau-for-mat „Trend“ und Burger mit mindestens 15 cm Sockelhöhe. Im Programm „Cube 130“ uneingeschränkt und im Programm „Cucina Purista“ nicht möglich.
-  Breite (450, 600 mm)
-  Energieeffizienzklasse (A⁺⁺, A⁺, A, B, C, D)
-  Reinigungswirkungsklasse (A, B, C)
-  Trocknungswirkungsklasse (A, B, C)

Kundendienst Elica, Turboair



Deutschland +49 180/ 5 01 44 11*, Fax: +49 7082/ 14 32
Mail: elica-kd@bock-services.de

Belgien +49 7082 41 39 44

Spanien +34 902 10 49 16

Frankreich +33 478 76 30 30

Großbritannien +44 1252 35 11 11

Italien +39 199 16 61 69

Niederlande +49 7082 41 39 44

Österreich +49 7082 41 39 44

Schweiz +49 7082 41 39 44

Firma Bock, Hr. Raphael Bock
Heinrich-Hertz-Str. 20, 75334 Straubenhardt

elica-kd@bock-services.de

infocalidad@elica.es

elicaservice@orange.fr

sales@dkcookerhoods.co.uk

assistentatecnica@elica.it

elica-kd@bock-services.de

elica-kd@bock-services.de

elica-kd@bock-services.de

Kundendienst NT-Air

Gebrüder Mayer, Neheimer Str. 10, 59469 Ense

Tel.: 0180/ 5 73 73 32 oder 02938/ 9 79 60, Fax: 02938/ 97 96 99



Schlepptürtechnik

Bei Kühlgeräten wird die Gerätetür an die Möbeltür, die mit dem Möbelkorpus durch eigene Scharniere verbunden ist, angekoppelt. So öffnen und schließen sich die beiden Türen gleichzeitig, bei einem Türöffnungswinkel von bis zu 95°.



Pyrolyse

Nach der Aktivierung der Pyrolytischen Selbstreinigung werden nahezu alle Rückstände vom Backen, Braten und Grillen zu Asche zersetzt und können einfach mit einem Tuch weggewischt werden.

Der Backofeninnenraum reinigt sich einschließlich pyrolysegeeignetem Zubehör selbständig. Chemische Reinigungsmittel werden damit überflüssig.



Sensorgesteuert/TouchControl

Mit TouchControl ist eine besonders bequeme Steuerung von Herden, Backöfen und Kochfeldern möglich. Ein Fingertipp genügt. Darüberhinaus können die glatten Oberflächen besonders einfach gereinigt werden.



Metallfettfilter

Zur Reinigung können die Metallfettfilter der Dunstabzüge bequem herausgenommen und einfach in die Geschirrspülmaschine gestellt werden. Spitzenmodelle verfügen über eine elektronische Sättigungsanzeige.



Wasserstop/AquaStop

Dieses schnelle Sicherheitssystem verhindert Wasserschäden absolut zuverlässig – unabhängig vom Stromnetz. So kann man die Geschirrspülmaschine und Waschmaschine auch in Abwesenheit oder nachts beruhigt laufen lassen.



Neuheiten



Festtürtechnik

Die Möbeltür bei Kühlgeräten wird direkt auf die Gerätetür montiert. Das ermöglicht einen besonders weiten Türöffnungswinkel bis zu 115° und einen Selbstschließeffect ab ca. 20°. Auch schwere Möbeltüren schließen dauerhaft gut.



Energieeffizienzklasse

Nach einer Richtlinie der EU-Kommission müssen neben den Kühlgeräten, Geschirrspülern und Waschmaschinen auch Elektroherde und -backöfen mit einem Energie-Etikett versehen werden. Neben dem tatsächlichen Energieverbrauch wird auf dem Etikett durch die Klassifizierung von A⁺ bis D auch angegeben, ob das entsprechende Gerät unter oder über dem durchschnittlichen Energieverbrauch gemäß Richtlinie liegt.



Induktion







Bei Kochfeldern mit Induktionsbeheizung erzeugen magnetische Wirbelströme die Hitze direkt im Metallkochgeschirr, wo sie sich schnell verteilt, während das Kochfeld nur wenig erwärmt wird. Die Ankochzeiten sind, je nach Kochgeschirr und Menge bis zu 30%, bei Aktivierung der Powerstufe um bis zu 55% geringer als bei HighSpeed-Heizkörpern, die Regelung ist exakt, feinfühlig und schnell. Auch in puncto Sicherheit ist die Induktionsbeheizung herausragend: Denn es entsteht nur dann Hitze, wenn ein geeignetes Kochgeschirr aus Metall auf der Kochzone steht.





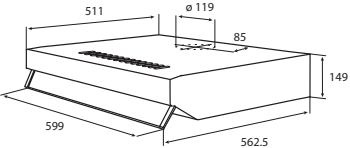

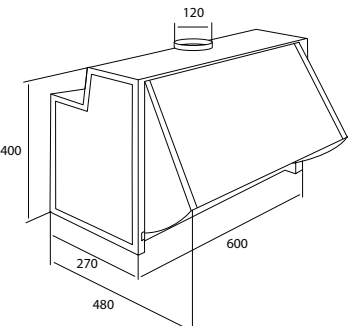

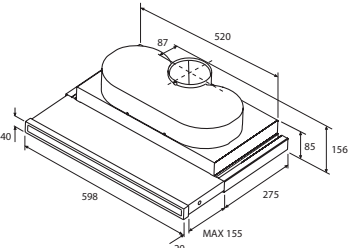



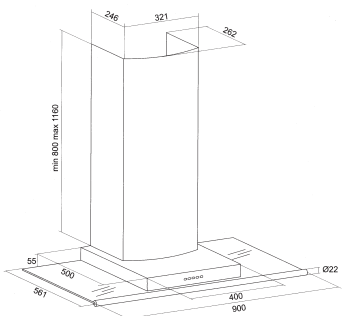

Energieeffizienzklasse, Reinigungs- & Trocknungswirkungsklasse

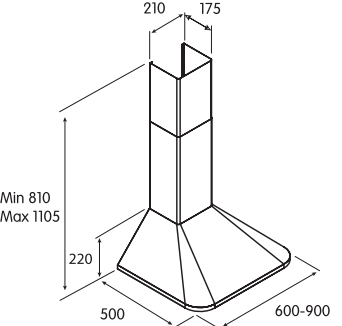

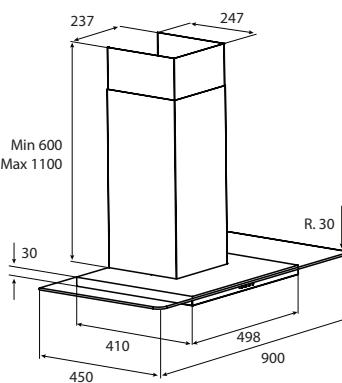
Ausgefeilte Elektronik und Sensortechnik machen es möglich. Bis auf traumhafte Werte von nur 10 Litern Wasser und 0,9 kWh Strom lässt sich der Verbrauch bei voller Beladung senken: Darum Energie-Effizienz Bestbewertung mit dem Prädikat A. Bei vielen Geräten ebenso in der Reinigungs- und Trocknungswirkungsklasse. Auch die Geräuschdämmung leistet Vorbildliches.



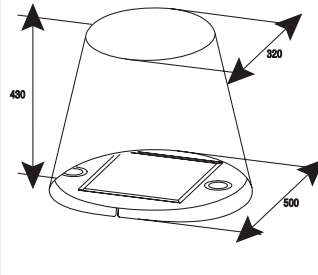



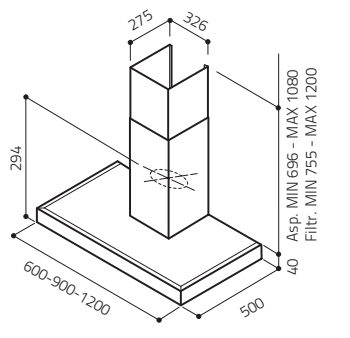

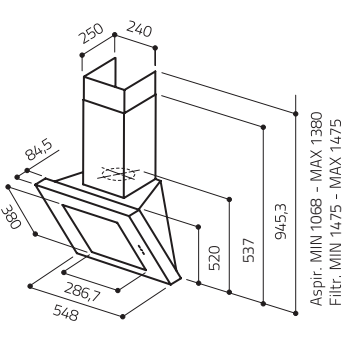

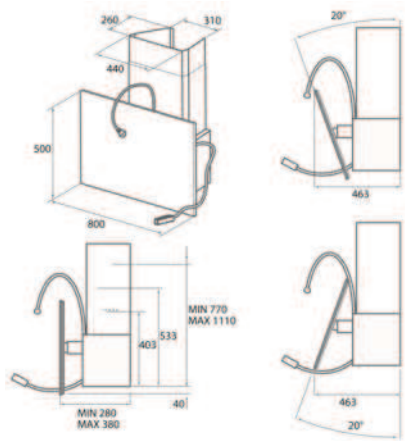

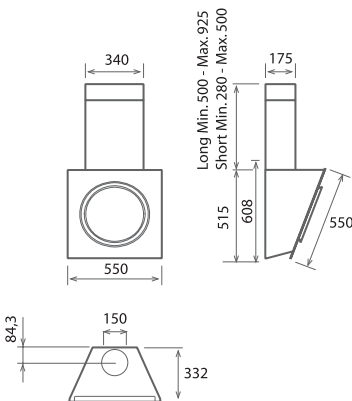

	Beschreibung	Ausführung	Kurzbezeichnung	N
	 <p>Turboair Unterbauhaube • Breite: 60 cm</p> <p>Ausstattung</p> <ul style="list-style-type: none"> • Abluft- oder Umluftbetrieb (bei Umluftbetrieb Aktivkohlefilter nachrüsten) • Schiebeschalter • Vliesfettfilter • Edelstahl Frontblende • Arbeitsplatzbeleuchtung: 2 x 40 W Glühlampen <p>Technische Ausstattung</p> <ul style="list-style-type: none"> • Abluftleistung freiblasend bei Anschlussstutzen 125 mm Ø: 280 m³/h • Gesamthöhe der Haube: 150 mm • Schachtmaße: 360-650 mm • Anschlusswert: 180 W <p>Sonderzubehör</p> <ul style="list-style-type: none"> • Schacht • 1 x Aktivkohlefilter 	<p>Sabaudia Metallfarbig</p> <p>Edelstahl</p>	<p>ETU 4042 E</p> <p>ETU 8011 E ETU 8430</p>	<p>76</p> <p>46 24</p>
	 <p>Turboair Zwischenbauhaube • Breite: 60 cm</p> <p>Ausstattung</p> <ul style="list-style-type: none"> • Metallfarben lackiert • Schiebeschalter mit 3 Stufen • Arbeitsplatzbeleuchtung: 2 x 40 W Glühlampen <p>Technische Daten</p> <ul style="list-style-type: none"> • Abluftleistung: 270 m³/h • Anschlussstutzen: 120 mm Ø • Anschlusswert: 210 Watt <p>Sonderzubehör</p> <ul style="list-style-type: none"> • 1 x Aktivkohlefilter 	<p>Caracalla Metallfarbig</p>	<p>ETU 4049</p> <p>ETU 8431</p>	<p>120</p> <p>24</p>
	 <p>Turboair Flachschildhaube • Breite: 60 cm</p> <p>Ausstattung</p> <ul style="list-style-type: none"> • 2 Lüftermotoren • Metallfarben lackiert • Leicht entnehmbarer Metallfettfilter, spülmaschinengeeignet • Schiebeschalter mit 3 Stufen • Edelstahl Griffleiste • Arbeitsplatzbeleuchtung: 2 x 40 W Glühlampen <p>Technische Daten</p> <ul style="list-style-type: none"> • Abluftleistung: 430 m³/h • Anschlussstutzen: 120 mm Ø • Edelstahlfarbige Griffleiste, graue Endkappen • Anschlusswert: 320 W <p>Sonderzubehör</p> <ul style="list-style-type: none"> • 2 x Aktivkohlefilter 	<p>Brera Metallfarbig</p>	<p>ETU 4050</p> <p>2 x ETU 8432</p>	<p>142</p> <p>2 x 24</p>



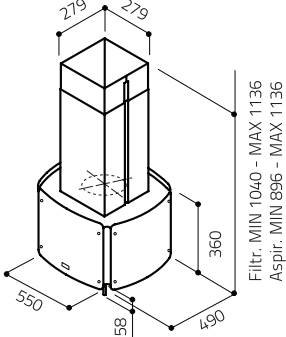

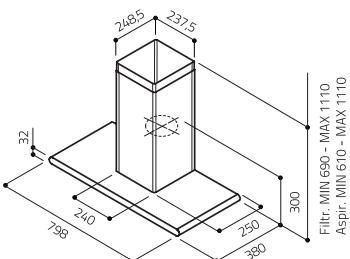

	Beschreibung	Ausführung	Kurzbezeichnung	N
	 <p>Abb. zeigt Ischia 90 - Breite 90 cm</p>  <p>Turboair Kamin-Dunstabzugshaube Ischia 60 - Breite 60 cm Ischia 90 - Breite 90 cm</p> <p>Ausstattung</p> <ul style="list-style-type: none"> • LED-Anzeige mit elektronischer Steuerung • Nachlaufstufe mit 5 min. Intensivstufe • Sättigungsanzeige für Metallfettfilter • Metallfettfilter, auswaschbar • Arbeitsplatzbeleuchtung: 2 x 20 W Halogen <p>Technische Daten</p> <ul style="list-style-type: none"> • Abluftleistung freiblasend bei Anschlussstutzen 150 mm Ø: 570 m³/h, Intensivstufe 800 m³/h • Gesamthöhe der Haube: 855-1215 mm • Anschlusswert: 240 W <p>Sonderzubehör</p> <ul style="list-style-type: none"> • 1 x Aktivkohlefilter 	<p>Edelstahl/Glas Edelstahl/Glas</p>	<p>ETU 4022 E ETU 4023 E</p> <p>ETU 8436</p>	<p>610 696</p> <p>24</p>
 	  <p>Turboair Kamin-Dunstabzugshaube Ticino 60 - Breite 60 cm Ticino 90 - Breite 90 cm</p> <p>Ausstattung</p> <ul style="list-style-type: none"> • Mechanische Drucktastensteuerung • Metallfettfilter, auswaschbar • Arbeitsplatzbeleuchtung: 2 x 20 W Halogen <p>Technische Daten</p> <ul style="list-style-type: none"> • Abluftleistung: 640 m³/h • Anschlussstutzen: 150 mm Ø • Gesamthöhe der Haube: 890-1280 mm • Anschlusswert: 230 W <p>Sonderzubehör</p> <ul style="list-style-type: none"> • 1 x Aktivkohlefilter (1 Set mit 2 Kohlefiltern) 	<p>Edelstahl Edelstahl</p>	<p>ETU 4078 E ETU 4079 E</p> <p>ETU 8436</p>	<p>248 280</p> <p>24</p>
	 <p>Abb. zeigt Sempione 90 - Breite 90 cm</p>  <p>Turboair Kamin-Dunstabzugshaube Sempione 60 - Breite 60 cm Sempione 90 - Breite 90 cm</p> <p>Ausstattung</p> <ul style="list-style-type: none"> • Mechanische Drucktastensteuerung • Metallfettfilter, auswaschbar • Arbeitsplatzbeleuchtung: 2 x 20 W Halogen <p>Technische Daten</p> <ul style="list-style-type: none"> • Abluftleistung: 450 m³/h • Anschlussstutzen: 150 mm Ø • Gesamthöhe der Haube: 630-1130 mm • Anschlusswert: 170 W <p>Sonderzubehör</p> <ul style="list-style-type: none"> • 1 x Aktivkohlefilter (1 Set mit 2 Kohlefiltern) 	<p>Edelstahl/Glas Edelstahl/Glas</p>	<p>ETU 4053 E ETU 4054 E</p> <p>ETU 8435</p>	<p>440 444</p> <p>24</p>

	Beschreibung	Ausführung	Kurzbezeichnung	N
<p>N</p> <p>(550)</p> <p>(800)</p> 	 <p>Turboair Kamin-Dunstabzugshaube</p> <ul style="list-style-type: none"> • Diva 55 • Diva 80 <p>Ausstattung</p> <ul style="list-style-type: none"> • Metallfettfilter, auswaschbar • Arbeitsplatzbeleuchtung: 2 x 20 W Halogen <p>Technische Daten</p> <ul style="list-style-type: none"> • Abluftleistung: 730 m³/h • Anschlussstutzen: 150 mm Ø • Gesamthöhe der Haube: min. 1180, max. 1580 mm • Anschlusswert: 290 W <p>Sonderzubehör</p> <ul style="list-style-type: none"> • 2 x Aktivkohlefilter <p>Abb. zeigt Diva 80 - Breite 80 cm</p> 	<p>Edelstahl/ Glas Schwarz</p>	<p>ETU 4084 E ETU 4085 E</p> <p>2 x ETU 8437</p>	<p>1040 1130</p> <p>2 x 24</p>
<p>(500)</p> 	 <p>Turboair Kochinselhaube</p> <ul style="list-style-type: none"> • Gioia • Gioia • Gioia <p>Ausstattung</p> <ul style="list-style-type: none"> • 1 x Aktivkohlefilter • Arbeitsplatzbeleuchtung: 2 x 20 W Halogen <p>Technische Daten</p> <ul style="list-style-type: none"> • Abluftleistung: 500 m³/h • Anschlussstutzen: 120 mm Ø • Gesamthöhe der Haube: 430 mm • Anschlusswert: 210 W <p>Sonderzubehör</p> <ul style="list-style-type: none"> • 1 x Aktivkohlefilter • Wandbefestigung 	<p>Edelstahl Weiß Pink</p>	<p>ETU 4065 E ETU 4065 W ETU 4065 P</p> <p>ETU 8439 ETU 8013</p>	<p>1060 702 702</p> <p>54 114</p>
<p>N</p> <p>(900)</p> 	 <p>Turboair Kochinselhaube</p> <ul style="list-style-type: none"> • Arena LUX <p>Ausstattung</p> <ul style="list-style-type: none"> • Display mit elektronischer Steuerung mit Nachlaufstufe und Sättigungsanzeige für Metallfettfilter • Metallfettfilter, auswaschbar • Arbeitsplatzbeleuchtung: 4 x 10 W Halogen <p>Technische Daten</p> <ul style="list-style-type: none"> • Abluftleistung: 750 m³/h • Anschlussstutzen 150 mm Ø • Gesamthöhe der Haube: min. 852, max. 1127 mm • Anschlusswert: 240 W <p>Sonderzubehör</p> <ul style="list-style-type: none"> • 1 x Aktivkohlefilter 	<p>Edelstahl</p>	<p>ETU 4086 E</p> <p>ETU 8436</p>	<p>938</p> <p>24</p>



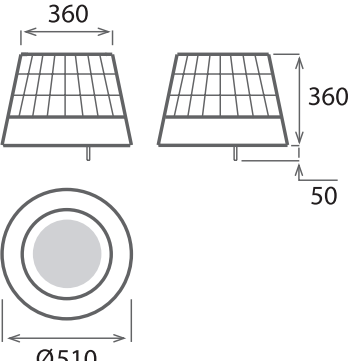

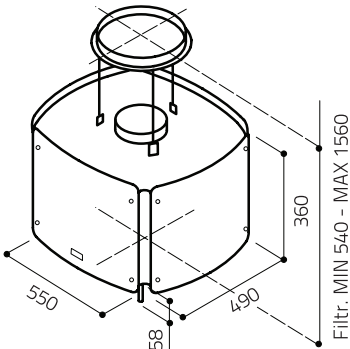

	Beschreibung	Ausführung	Kurzbezeichnung	N
<p>N</p> <p>600</p> <p>900</p> <p>LED</p> <p>Halogen</p>	<p>Elica Kamin-Dunstabzugshaube</p> <p>Trendy 60 - Breite 60 cm Trendy 90 - Breite 90 cm</p> <p>Ausstattung</p> <ul style="list-style-type: none"> • LED-Anzeige mit elektronischer Steuerung • Nachlaufstufe mit 5 min. • Sättigungsanzeige für Metallfettfilter • Metallfettfilter, auswaschbar • Arbeitsplatzbeleuchtung: 2 x 20 W Halogen <p>Technische Daten</p> <ul style="list-style-type: none"> • Abluftleistung: 745 m³/h • Anschlussstutzen: 150 mm Ø • Gesamthöhe der Haube: 750-1070 mm • Anschlusswert: 290 W <p>Sonderzubehör</p> <ul style="list-style-type: none"> • 1 x Aktivkohlefilter   <p>Aspir. MIN 696 - MAX 1080 Filtr. MIN 755 - MAX 1200</p>	<p>Edelstahl Edelstahl</p>	<p>ETU 4080 E ETU 4081 E</p> <p>ETU 8436</p>	<p>406 468</p> <p>24</p>
	<p>Elica Kamin-Dunstabzugshaube</p> <p>Elektra 55 - Breite 55 cm Elektra 80 - Breite 80 cm</p> <p>Ausstattung</p> <ul style="list-style-type: none"> • Display mit elektronischer Steuerung • Nachlaufstufe mit 5 min. Intensivstufe und Sättigungsanzeige für Metallfettfilter • Metallfettfilter, auswaschbar • Arbeitsplatzbeleuchtung: 2 x 20 W Halogen <p>Technische Daten</p> <ul style="list-style-type: none"> • Abluftleistung: 730 m³/h, Intensivstufe: 800 m³/h • Anschlussstutzen 150 mm Ø • Gesamthöhe der Haube: bei Abluft min. 1068, max. 1380 mm bei Umluft min. 1475, max. 1475 mm • Bitte Planungsmaß beachten: max. 1900 mm Oberkante Haube • Anschlusswert: 290 W <p>Sonderzubehör</p> <ul style="list-style-type: none"> • 1 x Aktivkohlefilter   <p>Aspir. MIN 1068 - MAX 1380 Filtr. MIN 1475 - MAX 1475</p>	<p>Edelstahl Edelstahl</p>	<p>ETU 4082 E ETU 4083 E</p> <p>ETU 8437</p>	<p>626 720</p> <p>24</p>





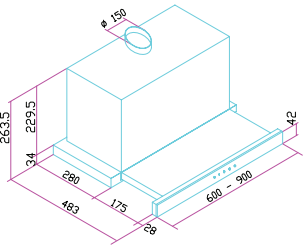

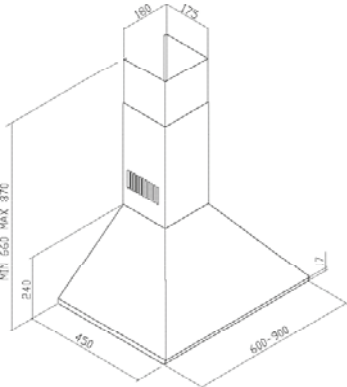
	Beschreibung	Ausführung	Kurzbezeichnung	N	
 	<p>Elica Kamin-Dunstabzugshaube</p> <ul style="list-style-type: none"> • Breite: 80 cm <p>Ausstattung</p> <ul style="list-style-type: none"> • Soft-Touch-Tastenfeld 3S • Metallfettfilter, auswaschbar • Arbeitsplatzbeleuchtung: 2 x 20 W Halogen + 1 x 2 W LED <p>Technische Daten</p> <ul style="list-style-type: none"> • Abluftleistung: 250-580 m³/h • Anschlussstutzen: 120-150 mm Ø • Betriebsgeräusch: 46-65 dB • Gesamthöhe der Haube: 770-1110 mm • Anschlusswert: 235 W 	Stone Gallery	Schieferplatte Schwarz	ETU 4063	1134
 	<p>Elica Kamin-Dunstabzugshaube</p> <ul style="list-style-type: none"> • Breite: 55 cm <p>Ausstattung</p> <ul style="list-style-type: none"> • Soft-Touch-Tastenfeld 3S • Metallfettfilter, auswaschbar • Long Life Filter • Arbeitsplatzbeleuchtung: 2 x 20 W Halogen <p>Technische Daten</p> <ul style="list-style-type: none"> • Abluftleistung: 270-650 m³/h • Anschlussstutzen: 150 mm Ø • Betriebsgeräusch: 42-64 dB • Gesamthöhe der Haube: 608 mm • Anschlusswert: 290 W <p>Sonderzubehör</p> <ul style="list-style-type: none"> • Kaminsset 460-475 mm • Kaminsset 240-270 mm • 1 x Aktivkohlefilter 	Mini Om Mini Om	Glas Weiß Glas Schwarz	ETU 4064 W ETU 4064 S	1656 1656
			Edelstahl Edelstahl	ETU 8014 ETU 8015 ETU 8438	170 152 42

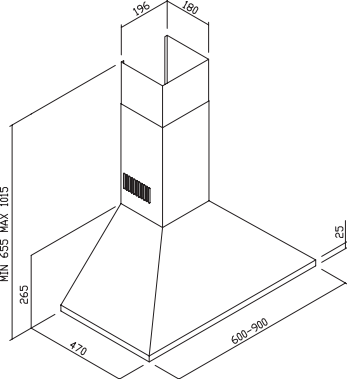



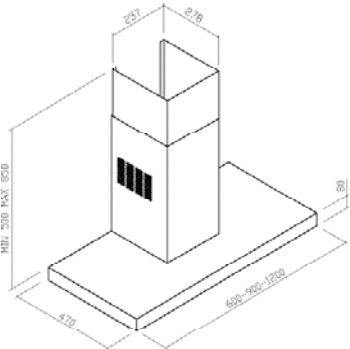

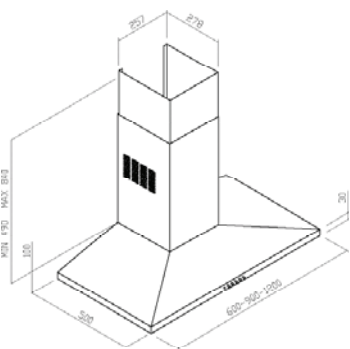

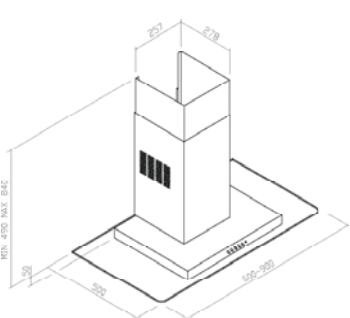
	Beschreibung	Ausführung	Kurzbezeichnung	N
   	<p>Elica Kamin-Dunstabzugshaube • Breite: 55 cm</p> <p>Ausstattung</p> <ul style="list-style-type: none"> • Magic wand • Metallfettfilter, auswaschbar • Arbeitsplatzbeleuchtung: 4 x 20 W Halogen + 2 x 20 W Halogen <p>Technische Daten</p> <ul style="list-style-type: none"> • Abluftleistung: 250-500 (610) m³/h • Anschlussstutzen: 150 mm Ø • Betriebsgeräusch: 43-60 (65) dB • Gesamthöhe der Haube: 406 mm • Anschlusswert: 420 W <p>Sonderzubehör</p> <ul style="list-style-type: none"> • 1 x Aktivkohlefilter 	<p>Alba Cubo IX/A/55 Edelstahl/ Glas Weiß</p>	<p>ETU 4068 E</p> <p>ETU 8451</p>	<p>1410</p> <p>30</p>
   	<p>Elica Kamin-Dunstabzugshaube • Breite: 80 cm</p> <p>Ausstattung</p> <ul style="list-style-type: none"> • Tippschaltung 3S+I • Metallfettfilter, auswaschbar • Arbeitsplatzbeleuchtung: 2 x 20 W Halogen <p>Technische Daten</p> <ul style="list-style-type: none"> • Abluftleistung: 290-570 (720) m³/h • Anschlussstutzen: 150 mm Ø • Betriebsgeräusch: 46-64 (69) dB • Gesamthöhe der Haube: 610-1110 mm • Anschlusswert: 290 W <p>Sonderzubehör</p> <ul style="list-style-type: none"> • 1 x Aktivkohlefilter  <p>Abb. zeigt Galaxy BLIX/A/80</p> <p>Abb. zeigt Galaxy WHIX/A/80</p> <p>Abb. zeigt Galaxy BL/A/80</p> <p>Abb. zeigt Galaxy WH/A/80</p> 	<p>Galaxy BLIX/A/80 Galaxy WHIX/A/80 Galaxy BL/A/80 Galaxy WH/A/80</p> <p>Edelstahl/ Glas Schwarz Edelstahl/ Glas Weiß Schwarz lackiert/ Glas Schwarz Weiß lackiert/ Glas Weiß</p>	<p>ETU 4069</p> <p>ETU 4070</p> <p>ETU 4071</p> <p>ETU 4072</p> <p>ETU 8435</p>	<p>908</p> <p>908</p> <p>908</p> <p>908</p> <p>24</p>



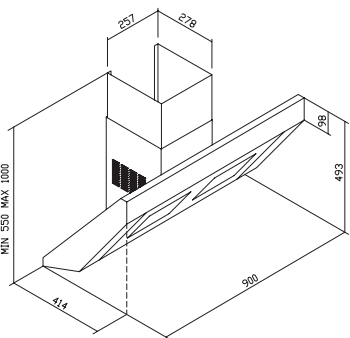

	Beschreibung	Ausführung	Kurzbezeichnung	N
	 <p>Elica Kochinselhaube • Breite: 51 cm Ø</p> <p>Ausstattung • Magic wand • 1 x Aktivkohlefilter • Long Life Filter • Arbeitsplatzbeleuchtung: 1 x 40 W Halogen + 3 x 40 W</p> <p>Technische Daten • Abluftleistung: 170-350 (480) m³/h • Anschlussstutzen: 150 mm Ø • Betriebsgeräusch: 38-58 (65) dB • Gesamthöhe der Haube: 360 mm • Anschlusswert: 290 W</p> <p>Sonderzubehör • 1 x Aktivkohlefilter</p> 	<p>Victoria</p> <p>Edelstahl/Glas</p>	<p>ETU 4066</p> <p>ETU 8441</p>	<p>2826</p> <p>24</p>
	 <p>Abb. zeigt Alba Cubo IS IX/F/55</p>  <p>Abb. zeigt Alba Cubo IS IX/F/55 mit Kaminset</p> <p>Elica Kochinselhaube • Breite: 55 cm</p> <p>Ausstattung • Magic wand • Metallfettfilter, auswaschbar • Arbeitsplatzbeleuchtung: 6 x 20 W Halogen + 4 x 20 W Halogen</p> <p>Technische Daten • Abluftleistung: 250-500 (610) m³/h • Anschlussstutzen: 150 mm Ø • Betriebsgeräusch: 43-60 (65) dB • Gesamthöhe der Haube: 406 mm • Anschlusswert: 500 W</p> <p>Sonderzubehör • Kaminset • 1 x Aktivkohlefilter</p> 	<p>Alba Cubo IS IX/F/55</p> <p>Edelstahl/ Glas Weiß</p> <p>Edelstahl</p>	<p>ETU 4073</p> <p>ETU 8017 E ETU 8451</p>	<p>1610</p> <p>258 30</p>



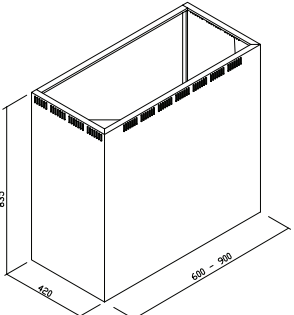

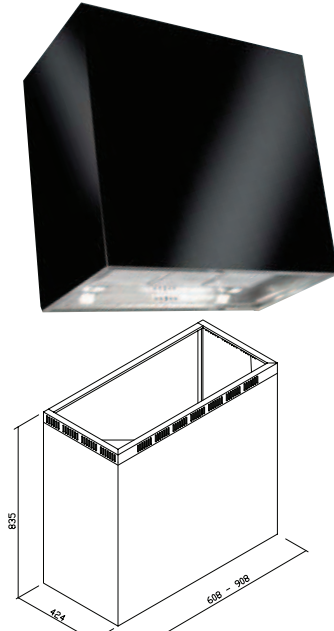

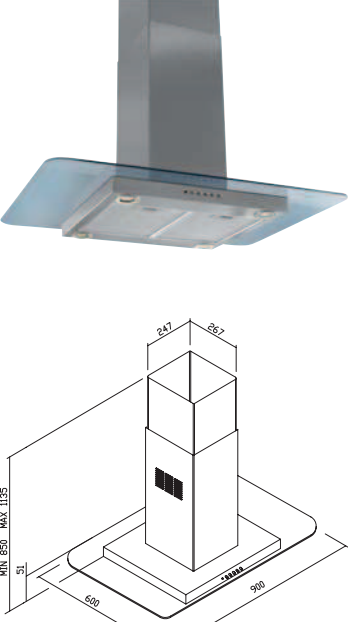

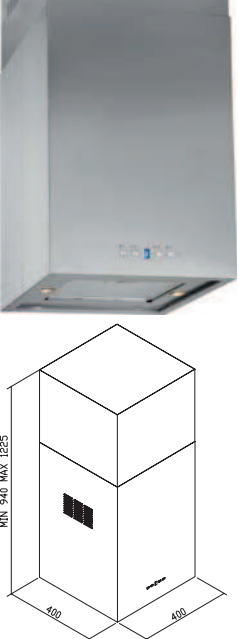





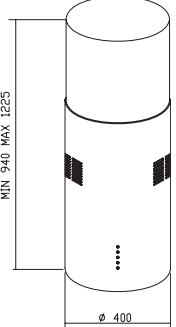

	Beschreibung	Ausführung	Kurzbezeichnung	N
	 <p>Elica Kochinselhaube • Breite: 80 cm</p> <p>Ausstattung</p> <ul style="list-style-type: none"> • Tippschaltung 3S+I • Metallfettfilter, auswaschbar • Aktivkohlefilter • Arbeitsplatzbeleuchtung: 1 x 14 W Neon <p>Technische Daten</p> <ul style="list-style-type: none"> • Abluftleistung: 270-580 (800) m³/h • Anschlussstutzen: 150-200 mm Ø • Betriebsgeräusch: 38-48 (58) dB • Gesamthöhe der Haube: 740 + 300 mm • Anschlusswert: 250 W <p>Sonderzubehör</p> <ul style="list-style-type: none"> • 1 x Aktivkohlefilter (1 Set mit 2 Kohlefiltern)  <p>Abb. zeigt Adagio WH/F/90</p>  <p>Abb. zeigt Adagio IX/F/90</p> 	<p>Adagio BL/F/90</p> <p>Adagio WH/F/90</p> <p>Adagio IX/F/90</p>	<p>Edelstahl/ Glas Schwarz</p> <p>Edelstahl/ Glas Weiß</p> <p>Edelstahl</p> <p>ETU 4074</p> <p>ETU 4075</p> <p>ETU 4076</p> <p>ETU 8452</p>	<p>3082</p> <p>3082</p> <p>2608</p> <p>76</p>
	 <p>Elica Kochinselhaube • Breite: 120 cm, Tiefe: 65 cm</p> <p>Ausstattung</p> <ul style="list-style-type: none"> • Fernbedienung 3S+I • Metallfettfilter, auswaschbar • Arbeitsplatzbeleuchtung: 1 x 21 W Neon <p>Technische Daten</p> <ul style="list-style-type: none"> • Abluftleistung: 320-650 (740) m³/h • Anschlussstutzen: 150mm Ø • Betriebsgeräusch: 49-65 (88) dB • Gesamthöhe der Haube: 150 mm • Anschlusswert: 230 W <p>Sonderzubehör</p> <ul style="list-style-type: none"> • 1 x Aktivkohlefilter  	<p>Cloud Nine WH/A/120</p>	<p>Edelstahl/ Glas Weiß</p> <p>ETU 4077</p> <p>ETU 8455</p>	<p>2614</p> <p>56</p>



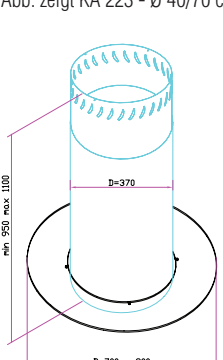

	Beschreibung	Ausführung	Kurzbezeichnung	N
	 <p>NT-AIR Flachlüfterhaube</p> <p>TLC S-TCL - Breite 60 cm TLC S-TCL - Breite 90 cm</p> <p>Ausstattung</p> <ul style="list-style-type: none"> • Elektronische Touch Screen Schaltung • Nachlaufstufe • Leicht entnehmbarer Metallfettfilter, spülmaschineneeignet • Arbeitsplatzbeleuchtung: 2 x 20 W Halogen <p>Technische Daten</p> <ul style="list-style-type: none"> • Anschlussstutzen: 150 mm Ø • Abluftleistung: 900 m³/h • Anschlusswert: 360 W <p>Sonderzubehör</p> <ul style="list-style-type: none"> • 2 x Aktivkohlefilter (Typ A) 	<p>Edelstahl/Glas Edelstahl/Glas</p>	<p>ENT 4049 E ENT 4050 E</p> <p>2 x ENT 8406</p>	<p>542 568</p> <p>2 x 14</p>
	 <p>Abb. zeigt CH 105 E - Breite 90 cm</p>  <p>NT-AIR Kamin-Dunstabzugshaube</p> <p>CH 105 E - Breite 60 cm CH 105 E - Breite 90 cm</p> <p>Ausstattung</p> <ul style="list-style-type: none"> • Schiebeschalter rechts • Leicht entnehmbarer Metallfettfilter, spülmaschineneeignet • Arbeitsplatzbeleuchtung: 2 x 40 W Glühlampen <p>Technische Daten</p> <ul style="list-style-type: none"> • Anschlussstutzen: 150/125 mm Ø • Abluftleistung: 450 m³/h • Gesamthöhe der Haube: 660-870 mm • Anschlusswert: 260 W <p>Sonderzubehör</p> <ul style="list-style-type: none"> • 2 x Aktivkohlefilter (Typ A) 	<p>Edelstahl Edelstahl</p>	<p>ENT 4008 E ENT 4009 E</p> <p>2 x ENT 8406</p>	<p>184 206</p> <p>2 x 14</p>
	 <p>Abb. zeigt CH 109 - Breite 90 cm</p>  <p>NT-AIR Kamin-Dunstabzugshaube</p> <p>CH 109 - Breite 60 cm CH 109 - Breite 90 cm</p> <p>Ausstattung</p> <ul style="list-style-type: none"> • Mechanische Drucktastensteuerung • Leicht entnehmbarer Metallfettfilter, spülmaschineneeignet • Arbeitsplatzbeleuchtung: 2 x 40 W Glühlampen <p>Technische Daten</p> <ul style="list-style-type: none"> • Anschlussstutzen: 150/125 mm Ø • Abluftleistung: 600 m³/h • Gesamthöhe der Haube: 655-1015 mm • Anschlusswert: 300 W <p>Sonderzubehör</p> <ul style="list-style-type: none"> • 2 x Aktivkohlefilter (Typ A) 	<p>Edelstahl Edelstahl</p>	<p>ENT 4010 E ENT 4011 E</p> <p>2 x ENT 8406</p>	<p>286 312</p> <p>2 x 14</p>

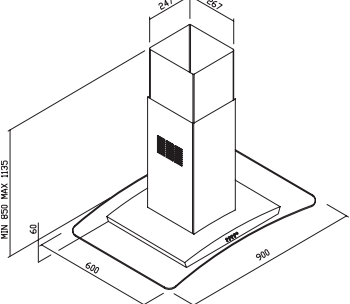

	Beschreibung	Ausführung	Kurzbezeichnung	N
	 <p>Abb. zeigt KA 101 E - Breite 90 cm</p>  <p>NT-AIR Kamin-Dunstabzugshaube KA 101 E - Breite 60 cm KA 101 E - Breite 90 cm</p> <p>Ausstattung</p> <ul style="list-style-type: none"> • Schiebeschalter mit 3 Stufen • Leicht entnehmbarer Metallfettfilter, spülmaschinengeeignet • Arbeitsplatzbeleuchtung: 2 x 40 W Glühlampen <p>Technische Daten</p> <ul style="list-style-type: none"> • Anschlussstutzen: 150 mm Ø • Abluftleistung: 450 m³/h • Gesamthöhe der Haube: 580-930 mm • Anschlusswert: 260 W <p>Sonderzubehör</p> <ul style="list-style-type: none"> • 1 x Aktivkohlefilter (Typ B) 	<p>Edelstahl Edelstahl</p>	<p>ENT 4029 E ENT 4030 E</p> <p>ENT 8407</p>	<p>270 292</p> <p>30</p>
	 <p>Abb. zeigt KA 130 - Breite 90 cm</p>  <p>NT-AIR Kamin-Dunstabzugshaube KA 130 - Breite 60 cm KA 130 - Breite 90 cm</p> <p>Ausstattung</p> <ul style="list-style-type: none"> • Mechanische Drucktastensteuerung • Leicht entnehmbarer Metallfettfilter, spülmaschinengeeignet • Arbeitsplatzbeleuchtung: 2 x 20 W Halogen <p>Technische Daten</p> <ul style="list-style-type: none"> • Anschlussstutzen: 150 mm Ø • Abluftleistung: 600 m³/h • Gesamthöhe der Haube: 590-940 mm • Anschlusswert: 260 W <p>Sonderzubehör</p> <ul style="list-style-type: none"> • 1 x Aktivkohlefilter (Typ B) 	<p>Edelstahl Edelstahl</p>	<p>ENT 4012 E ENT 4013 E</p> <p>ENT 8407</p>	<p>414 436</p> <p>30</p>
	 <p>Abb. zeigt KA 107 - Breite 90 cm</p>  <p>NT-AIR Kamin-Dunstabzugshaube KA 107 - Breite 60 cm KA 107 - Breite 90 cm</p> <p>Ausstattung</p> <ul style="list-style-type: none"> • Mechanische Drucktastensteuerung • Leicht entnehmbarer Metallfettfilter, spülmaschinengeeignet • Arbeitsplatzbeleuchtung: 2 x 20 W Halogen <p>Technische Daten</p> <ul style="list-style-type: none"> • Anschlussstutzen: 150 mm Ø • Abluftleistung: 600 m³/h • Gesamthöhe der Haube: 540-880 mm • Anschlusswert: 260 W <p>Sonderzubehör</p> <ul style="list-style-type: none"> • 1 x Aktivkohlefilter (Typ B) 	<p>Edelstahl/Glas Edelstahl/Glas</p>	<p>ENT 4014 E ENT 4015 E</p> <p>ENT 8407</p>	<p>424 432</p> <p>30</p>

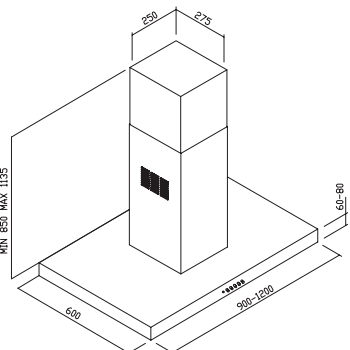

	Beschreibung	Ausführung	Kurzbezeichnung	N
	 <p>NT-AIR Kamin-Dunstabzugshaube • Breite: 90 cm</p> <p>Ausstattung</p> <ul style="list-style-type: none"> • LED Anzeige mit elektronischer Steuerung • Nachlaufstufe mit 5 Min. Intensivstufe und Sättigungsanzeige für Metallfettfilter • Leicht entnehmbarer Metallfettfilter, spülmaschinengeeignet • Edelstahlabdeckung mit Scharnieren zum seitlichen Öffnen • Arbeitsplatzbeleuchtung: 3 x 20 W Halogen <p>Technische Daten</p> <ul style="list-style-type: none"> • Anschlussstutzen: 150 mm Ø • Abluftleistung: 900 m³/h • Gesamthöhe der Haube: 1004-1354 mm • Anschlusswert: 380 W <p>Sonderzubehör</p> <ul style="list-style-type: none"> • 1 x Aktivkohlefilter (Typ B) 	Edelstahl	ENT 4021 E	850
	 <p>NT-AIR Kamin-Dunstabzugshaube • Breite: 90 cm</p> <ul style="list-style-type: none"> • Umlaufender Glasschirm in Schwarz oder Weiß • Filterabdeckung in Edelstahl oder mit farbig abgesetztem Glas <p>Ausstattung</p> <ul style="list-style-type: none"> • Elektronische Touch Screen Schaltung • Nachlaufstufe • Randabsaugung • Leicht entnehmbarer Metallfettfilter, spülmaschinengeeignet • Arbeitsplatzbeleuchtung: 3 x 20 W Halogen <p>Technische Daten</p> <ul style="list-style-type: none"> • Anschlussstutzen: 150 mm Ø • Abluftleistung: 900 m³/h • Gesamthöhe der Haube: 965-1315 mm • Anschlusswert: 380 W <p>Sonderzubehör</p> <ul style="list-style-type: none"> • 1 x Aktivkohlefilter (Typ B) 	Glas Schwarz mit ... Edelstahl ... Graphitbraun ... Magnolie ... Nachtblau ... Nougat ... Schwarz ... Weiß	ENT 4033 SE ENT 4033 SG ENT 4033 SM ENT 4033 SB ENT 4033 SN ENT 4033 SS ENT 4033 SW Glas Weiß mit ... Edelstahl ... Graphitbraun ... Magnolie ... Nachtblau ... Nougat ... Schwarz ... Weiß ENT 4033 WE ENT 4033 WG ENT 4033 WM ENT 4033 WB ENT 4033 WN ENT 4033 WS ENT 4033 WW	1062 1202 1202 1202 1202 1202 1202 1152 1266 1266 1266 1266 1266 1266
	 <p>NT-AIR Kamin-Dunstabzugshaube KA 7300 - Breite 60 cm KA 7300 - Breite 90 cm</p> <p>Ausstattung</p> <ul style="list-style-type: none"> • Elektronische Steuerung • Leicht entnehmbarer Metallfettfilter, spülmaschinengeeignet • Arbeitsplatzbeleuchtung: 2 x 20 W Halogen <p>Technische Daten</p> <ul style="list-style-type: none"> • Anschlussstutzen: 150 mm Ø • Abluftleistung: 900 m³/h • Gesamthöhe der Haube: 835 mm • Anschlusswert: 360 W <p>Sonderzubehör</p> <ul style="list-style-type: none"> • 1 x Aktivkohlefilter (Typ B) 	Edelstahl Edelstahl	ENT 4034 E ENT 4035 E	938 1026

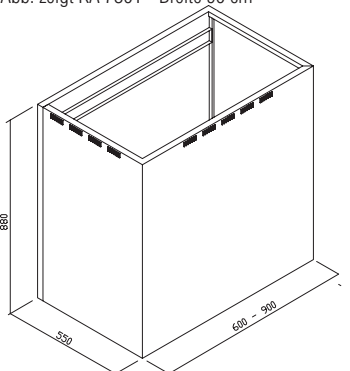
	Beschreibung	Ausführung	Kurzbezeichnung	N
	<p>NT-AIR Kamin-Dunstabzugshaube</p> <p>KA 7330 - Breite 60* cm KA 7330 - Breite 90* cm KA 7330 - Breite 60* cm KA 7330 - Breite 90* cm</p> <p>Ausstattung</p> <ul style="list-style-type: none"> • Elektronische Steuerung • Leicht entnehmbarer Metallfettfilter, spülmaschineneeignet • Arbeitsplatzbeleuchtung: 2 x 20 W Halogen <p>Technische Daten</p> <ul style="list-style-type: none"> • Anschlussstutzen: 150 mm Ø • Abluftleistung: 900 m³/h • Gesamthöhe der Haube: 835 mm • Anschlusswert: 360 W <p>Sonderzubehör</p> <ul style="list-style-type: none"> • 1 x Aktivkohlefilter (Typ B) <p>*= Breite 60/90 cm plus 8 mm für Glasaufdoppelung beachten!</p> 	<p>Glas Weiß Glas Weiß Glas Schwarz Glas Schwarz</p>	<p>ENT 4036 ENT 4037 ENT 4038 ENT 4039</p> <p>ENT 8407</p>	<p>1288 1516 1252 1426</p> <p>30</p>
	<p>NT-AIR Kochinselhaube</p> <p>KA 122</p> <ul style="list-style-type: none"> • Breite: 90 cm, Tiefe: 60 cm <p>Ausstattung</p> <ul style="list-style-type: none"> • Mechanische Drucktastensteuerung • Leicht entnehmbarer Metallfettfilter, spülmaschineneeignet • Arbeitsplatzbeleuchtung: 4 x 20 W Halogen <p>Technische Daten</p> <ul style="list-style-type: none"> • Anschlussstutzen: 150 mm Ø • Abluftleistung: 600 m³/h • Gesamthöhe der Haube: 895-1180 mm • Anschlusswert: 400 W <p>Sonderzubehör</p> <ul style="list-style-type: none"> • 1 x Aktivkohlefilter (Typ B) 	<p>Edelstahl/Glas</p>	<p>ENT 4024 E</p> <p>ENT 8407</p>	<p>704</p> <p>30</p>
	<p>NT-AIR Kochinselhaube</p> <p>KA 124</p> <ul style="list-style-type: none"> • Breite: 40 cm, Tiefe: 40 cm <p>Ausstattung</p> <ul style="list-style-type: none"> • Elektronische Steuerung • Leicht entnehmbarer Metallfettfilter, spülmaschineneeignet • Arbeitsplatzbeleuchtung: 2 x 20 W Halogen <p>Technische Daten</p> <ul style="list-style-type: none"> • Anschlussstutzen: 150 mm Ø • Abluftleistung: 900 m³/h • Gesamthöhe der Haube: 940-1225 mm • Anschlusswert: 360 W <p>Sonderzubehör</p> <ul style="list-style-type: none"> • 1 x Aktivkohlefilter (Typ B) 	<p>Edelstahl</p>	<p>ENT 4003 E</p> <p>ENT 8407</p>	<p>832</p> <p>30</p>

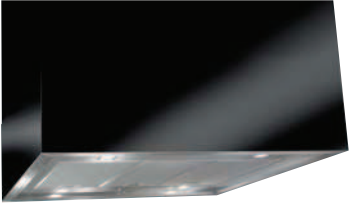
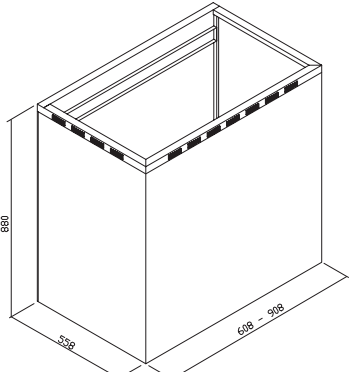
	Beschreibung	Ausführung	Kurzbezeichnung	N
   	 <p>NT-AIR Kochinselhaube • Breite: 40 cm Ø</p> <p>Ausstattung</p> <ul style="list-style-type: none"> • Elektronische Steuerung mit Nachlaufautomatik • Leicht entnehmbarer Metallfettfilter, spülmaschinengeeignet • Arbeitsplatzbeleuchtung: 2 x 20 W Halogen <p>Technische Daten</p> <ul style="list-style-type: none"> • Anschlussstutzen: 150 mm Ø • Abluftleistung: 900 m³/h • Gesamthöhe der Haube: 940-1225 mm • Anschlusswert: 360 W <p>Sonderzubehör</p> <ul style="list-style-type: none"> • 1 x Aktivkohlefilter (Typ B) 	<p>KA 123 Edelstahl</p>	<p>ENT 4004 E</p> <p>ENT 8407</p>	<p>890</p> <p>30</p>
   	 <p>Abb. zeigt KA 223 - Ø 40/70 cm</p>  <p>NT-AIR Kochinselhaube KA 223 - Ø 40/70 cm KA 223 - Ø 40/90 cm</p> <p>Ausstattung</p> <ul style="list-style-type: none"> • Glasschirm mit LED Beleuchtung • Fernbedienung • Leicht entnehmbarer Metallfettfilter, spülmaschinengeeignet • Arbeitsplatzbeleuchtung: 3 x 20 W Halogen <p>Technische Daten</p> <ul style="list-style-type: none"> • Anschlussstutzen: 150 mm Ø • Abluftleistung: 900 m³/h • Gesamthöhe der Haube: 950-1100 mm • Anschlusswert: 380 W <p>Sonderzubehör</p> <ul style="list-style-type: none"> • 1 x Aktivkohlefilter (Typ B) 	<p>Edelstahl Edelstahl</p>	<p>ENT 4047 E ENT 4048 E</p> <p>ENT 8407</p>	<p>1340 1374</p> <p>30</p>
   	  <p>NT-AIR Kochinselhaube • Breite: 90 cm, Tiefe: 60 cm</p> <p>Ausstattung</p> <ul style="list-style-type: none"> • Mechanische Drucktastensteuerung • Leicht entnehmbarer Metallfettfilter, spülmaschinengeeignet • Arbeitsplatzbeleuchtung: 4 x 20 W Halogen <p>Technische Daten</p> <ul style="list-style-type: none"> • Anschlussstutzen: 150 mm Ø • Abluftleistung: 900 m³/h • Gesamthöhe der Haube: 900-1185 mm • Anschlusswert: 400 W <p>Sonderzubehör</p> <ul style="list-style-type: none"> • 1 x Aktivkohlefilter (Typ B) 	<p>KA 113 Edelstahl/Glas</p>	<p>ENT 4025 E</p> <p>ENT 8407</p>	<p>1012</p> <p>30</p>

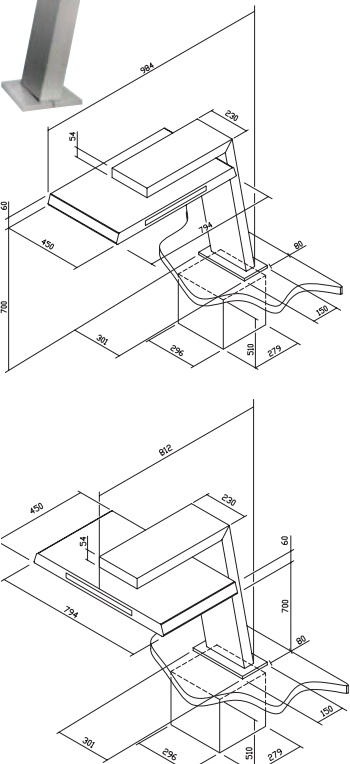
	Beschreibung	Ausführung	Kurzbezeichnung	N
	 <p>NT-AIR Kochinselhaube • Breite: 90 cm, Tiefe: 60 cm</p> <p>Ausstattung</p> <ul style="list-style-type: none"> • Mechanische Drucktastensteuerung • Leicht entnehmbarer Metallfettfilter, spülmaschineneeignet • Arbeitsplatzbeleuchtung: 4 x 20 W Halogen <p>Technische Daten</p> <ul style="list-style-type: none"> • Anschlussstutzen: 150 mm Ø • Abluftleistung: 900 m³/h • Gesamthöhe der Haube: 900-1185 mm • Anschlusswert: 400 W <p>Sonderzubehör</p> <ul style="list-style-type: none"> • 1 x Aktivkohlefilter (Typ B) 	<p>KA 102 Edelstahl</p>	<p>ENT 4026 E</p> <p>ENT 8407</p>	<p>1112</p> <p>30</p>
	 <p>Abb. zeigt KA 7301 - Breite 90 cm</p>  <p>NT-AIR Kochinselhaube • Tiefe: 55 cm</p> <p>Ausstattung</p> <ul style="list-style-type: none"> • Elektronische Steuerung • Leicht entnehmbarer Metallfettfilter, spülmaschineneeignet • Arbeitsplatzbeleuchtung: 4 x 20 W Halogen <p>Technische Daten</p> <ul style="list-style-type: none"> • Anschlussstutzen: 150 mm Ø • Abluftleistung: 900 m³/h • Gesamthöhe der Haube: 880 mm • Anschlusswert: 400 W <p>Sonderzubehör</p> <ul style="list-style-type: none"> • 1 x Aktivkohlefilter (Typ B) 	<p>KA 7301 - Breite 60 cm KA 7301 - Breite 90 cm Edelstahl Edelstahl</p>	<p>ENT 4040 E ENT 4041 E</p> <p>ENT 8407</p>	<p>1078 1348</p> <p>30</p>

	Beschreibung	Ausführung	Kurzbezeichnung	N
	 <p>NT-AIR Kochinselhaube • Tiefe: 55* cm</p> <p>Ausstattung</p> <ul style="list-style-type: none"> • Elektronische Steuerung • Leicht entnehmbarer Metallfettfilter, spülmaschinengeeignet • Arbeitsplatzbeleuchtung: 4 x 20 W Halogen <p>Technische Daten</p> <ul style="list-style-type: none"> • Anschlussstutzen: 150 mm Ø • Abluftleistung: 900 m³/h • Gesamthöhe der Haube: 880 mm • Anschlusswert: 400 W <p>Sonderzubehör</p> <ul style="list-style-type: none"> • 1 x Aktivkohlefilter (Typ B) <p>*= Breite 60/90 cm und Tiefe 55 cm plus 8 mm für Glasaufdoppelung beachten!</p> 	<p>Glas Weiß Glas Weiß Glas Schwarz Glas Schwarz</p>	<p>ENT 4042 ENT 4043 ENT 4044 ENT 4045</p> <p>ENT 8407</p>	<p>1724 2096 1650 2036</p> <p>30</p>
	 <p>NT-AIR Kochinselhaube • Breite: 80 cm</p> <p>Ausstattung</p> <ul style="list-style-type: none"> • Arm kann um 90° nach links oder rechts gedreht werden • Elektronische Touch Screen Schaltung • Nachlaufstufe • Leicht entnehmbarer Metallfettfilter, spülmaschinengeeignet • Arbeitsplatzbeleuchtung: 4 x 20 W Halogen <p>Technische Daten</p> <ul style="list-style-type: none"> • Anschlussstutzen: 150 mm Ø • Abluftleistung: 900 m³/h • Anschlusswert: 400 W <p>Sonderzubehör</p> <ul style="list-style-type: none"> • 1 x Aktivkohlefilter (Typ B) 	<p>KA 7800</p> <p>Edelstahl</p>	<p>ENT 4046 E</p> <p>ENT 8407</p>	<p>1602</p> <p>30</p>

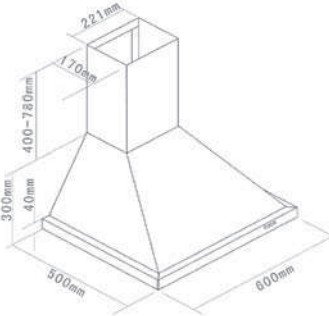
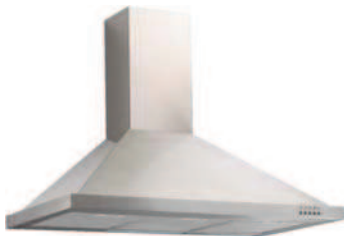
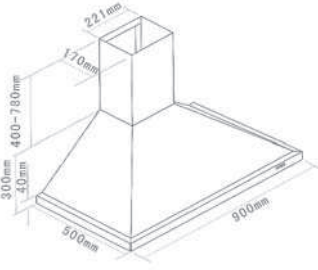
	Beschreibung	Ausführung	Kurzbezeichnung	N
	<div data-bbox="178 212 529 526">  </div> <div data-bbox="534 212 1109 526"> <p>PKM Kamin-Dunstabzugshaube • Tiefe: 50 cm</p> <p>RH 6090 - Breite 60 cm RH 9090 - Breite 90 cm</p> <p>Ausstattung</p> <ul style="list-style-type: none"> • 4 Drucktasten • 2 Kohlefilter • Metallfettfilter, auswaschbar • Arbeitsplatzbeleuchtung: 2 x 20 W Halogen <p>Technische Daten</p> <ul style="list-style-type: none"> • Abluftleistung: in 3 Stufen bis 400 m³/h • Gesamthöhe der Haube durch ausziehbaren Kamin: 700-1080 mm • Anschlusswert: 205 W </div> <div data-bbox="178 548 438 577"> <p>Abb. zeigt RH 6090 - Breite 60 cm</p> </div> <div data-bbox="199 593 529 907">  </div> <div data-bbox="178 963 523 1198">  </div> <div data-bbox="178 1205 438 1234"> <p>Abb. zeigt RH 9090 - Breite 90 cm</p> </div> <div data-bbox="199 1265 518 1534">  </div>	<p>Edelstahl Edelstahl</p>	<p>EPK 4001 E EPK 4002 E</p>	<p>168 208</p>

	Beschreibung	Ausführung	Kurzbezeichnung	N
	<p>Dunsthauben</p>  <p>Dichtprofil für Essenlüfter</p> <ul style="list-style-type: none"> • Zum Abdecken von bauseits vorgenommenen Ausschnitten in Überbauböden oder Baldachinen am Schacht des Essenlüfters. 	100 cm	ZDPE	10